

De profesión... **Profesional**

**Catálogo del profesional
de la reforma y la construcción**

Catálogo 2023 / 24

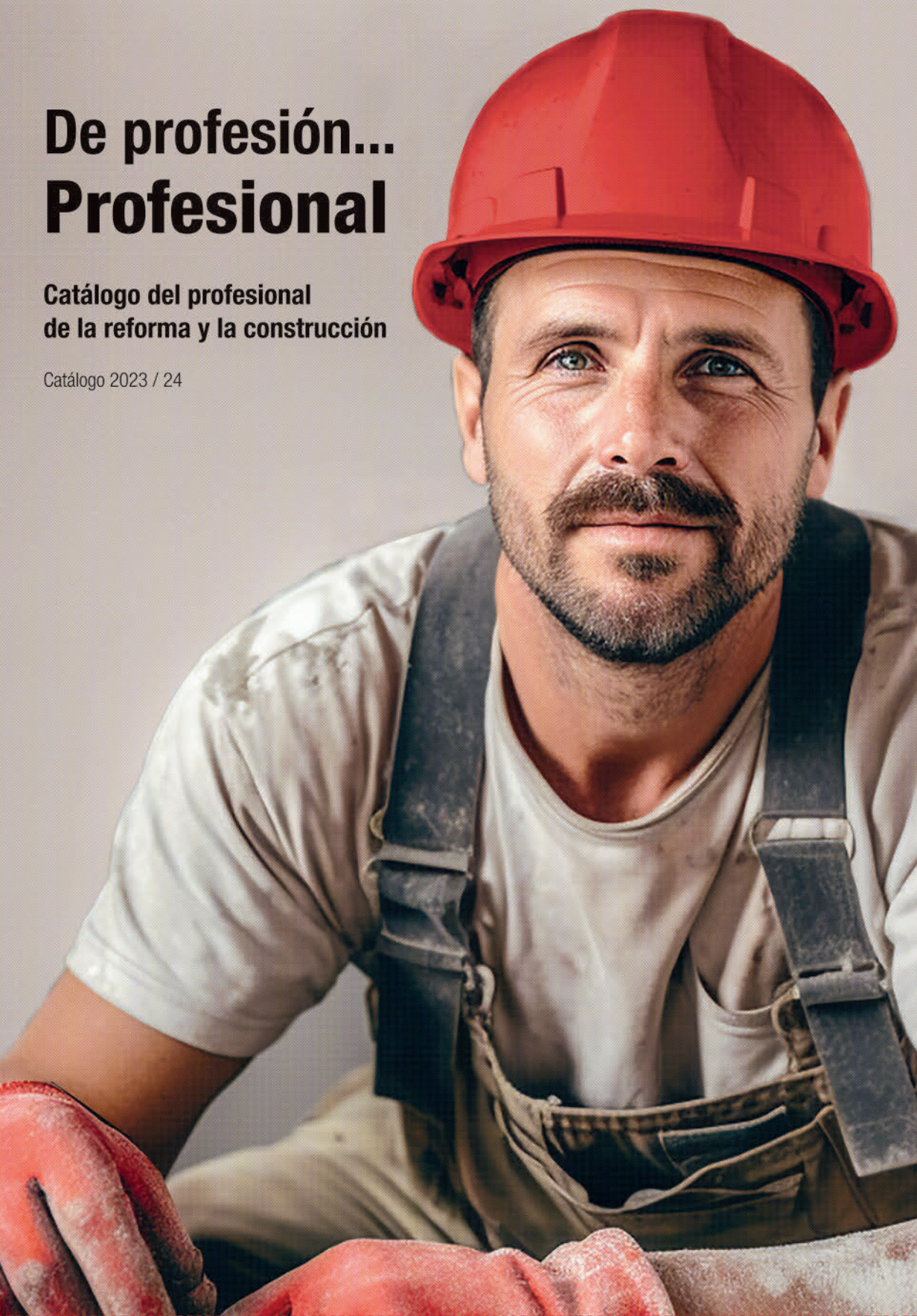

ÍNDICE

MATERIALES DE CONSTRUCCIÓN		008
PREMARCOS, PUERTAS Y VENTANAS		270
FONTANERÍA Y EVACUACIÓN		308
PINTURAS		330
PAVIMENTOS Y REVESTIMIENTOS		340
BAÑOS		354
HERRAMIENTAS Y ÚTILES		368
PROTECCIÓN LABORAL		436
ELECTRICIDAD		458

Todo lo necesario para el profesional



**En GAMMA
por ser profesional,
sí, tienes descuento.
Y también... financiación.**

Por ser profesional de la reforma y la construcción,
te ofrecemos un descuento sobre los precios indicados
en este catálogo. Precios orientativos según fabricante.

Consulta tus descuentos y/o financiación
en tu punto de venta más cercano.





Conócenos.

Somos un gran grupo, somos una gran marca.

Somos un gran grupo porque gracias a nuestro centro logístico de más de 28.000m² ponemos a tu alcance más de 50.000 referencias. Y lo hacemos con múltiples servicios de entrega que nos permiten traerte todo lo que necesites donde nos digas y con la seguridad y confianza de estar con una gran marca.

Lo somos porque trabajamos buscando siempre la mejora continua, lo que nos permite ser cada día un poco mejores para ofrecerte aquello que va a convertir tu reforma en un éxito.

En definitiva, somos un gran grupo porque te aseguramos que tenemos todos los productos y servicios que necesitas para que tu proyecto de reforma sea todo un éxito y eso... ¡es mucho asegurar!

Si lo necesitas, estamos encantados de poder ayudarte.

Estamos aquí para ayudarte.
Por eso **ofrecemos servicios exclusivos para profesionales** de la reforma y la construcción.

Si eres profesional, no dudes en consultar a nuestro personal lo que necesitas y te daremos soluciones.

Ayuda en la carga



Nuestro personal te ayudará a cargar todo el material.

Consulta las condiciones en tu punto de venta más cercano.

Asesoramiento profesional



Nuestro equipo es profesional y puede asesorarte de las mejores soluciones adaptadas a ti y a tus proyectos.

Aparcamiento clientes



Disponemos de plazas de parking adaptadas para vehículos industriales

Consulta las condiciones en tu punto de venta más cercano.

Descuentos para profesionales



En GAMMA por ser profesional, **Sí tienes descuentos.**

Consulta las condiciones en tu punto de venta más cercano.

Financiación a medida



Estamos aquí para ayudarte, si necesitas crédito para tus obras, solicítalo. (Financiación sujeta a aprobación)

Consulta las condiciones en tu punto de venta más cercano.

Formación para profesionales



Te ofrecemos gratis cursos técnicos y demostraciones de productos.

Consulta las condiciones en tu punto de venta más cercano.

Proyectos 3D



Poder ver proyectos antes de tenerlos. De la mano de nuestros especialistas y con nuestro programa en 3D.

Consulta las condiciones en tu punto de venta más cercano.

Transporte Entrega en obra



Entregamos directamente a la obra todo el material que necesitas. Disponemos de camión, camión-grúa o furgoneta.

Consulta las condiciones en tu punto de venta más cercano.

Hoy, podemos cambiar el futuro. ¿Empezamos?



Para un planeta azul. **GAMMA**



PARA QUE UN PLANETA AZUL SEA UNA REALIDAD...

En GAMMA nos sumamos al cambio, porque somos responsables y nos sentimos implicados.



Conscientes de que nuestro querido Planeta Azul es un hogar común y de los ciudadanos que necesita y merece, estamos decididos a poner a su servicio nuestra experiencia de más de 30 años transformando hogares, contribuyendo así a mejorar la salud de la Tierra y con ello, la de todos.



Y, ¿CÓMO LO HAREMOS?

Queremos poner en valor las soluciones, productos y sistemas de construcción eco-responsables, informando de forma clara y didáctica a nuestros clientes y almacenes sobre las ventajas de la eficiencia energética, la economía circular, el ahorro de agua, los materiales no contaminantes y los químicos no tóxicos.



Queremos contribuir a frenar el cambio...

Por eso, incentivamos la existencia de hogares que no solo benefician a sus habitantes en materia de ahorro, confort y salud, sino que también contribuyen a reducir el impacto medioambiental de las viviendas.

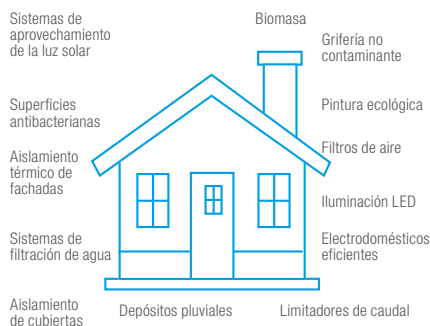

**EN TUS MANOS ESTÁ EL FUTURO
DE NUESTRO PLANETA...
¡PONTE EN LAS NUESTRAS!**



Nuestro futuro empieza hoy.

MATERIALES DE CONSTRUCCIÓN

ADHESIVOS Y JUNTAS | **010**

CEMENTOS Y ÁRIDOS | **030**

MORTEROS Y HORMIGONES | **034**

YESOS Y ESCAYOLAS | **058**

SISTEMAS DE FACHADAS | **064**

SISTEMAS DE MICROCEMENTO | **076**

ELEMENTOS CONSTRUCTIVOS | **078**

TABICUERÍA | **094**

PERFLERÍA | **110**

PLACAS DE YESO LAMINADO Y ACCESORIOS (PYL) | **114**

AISLANTES TÉRMICOS | **118**

AISLANTES ACÚSTICOS | **170**

IMPERMEABILIZANTES | **190**

QUÍMICOS | **210**

CUBIERTAS Y TEJADOS | **222**

SISTEMAS DE CUBIERTAS | **252**

CERRAMIENTOS | **256**



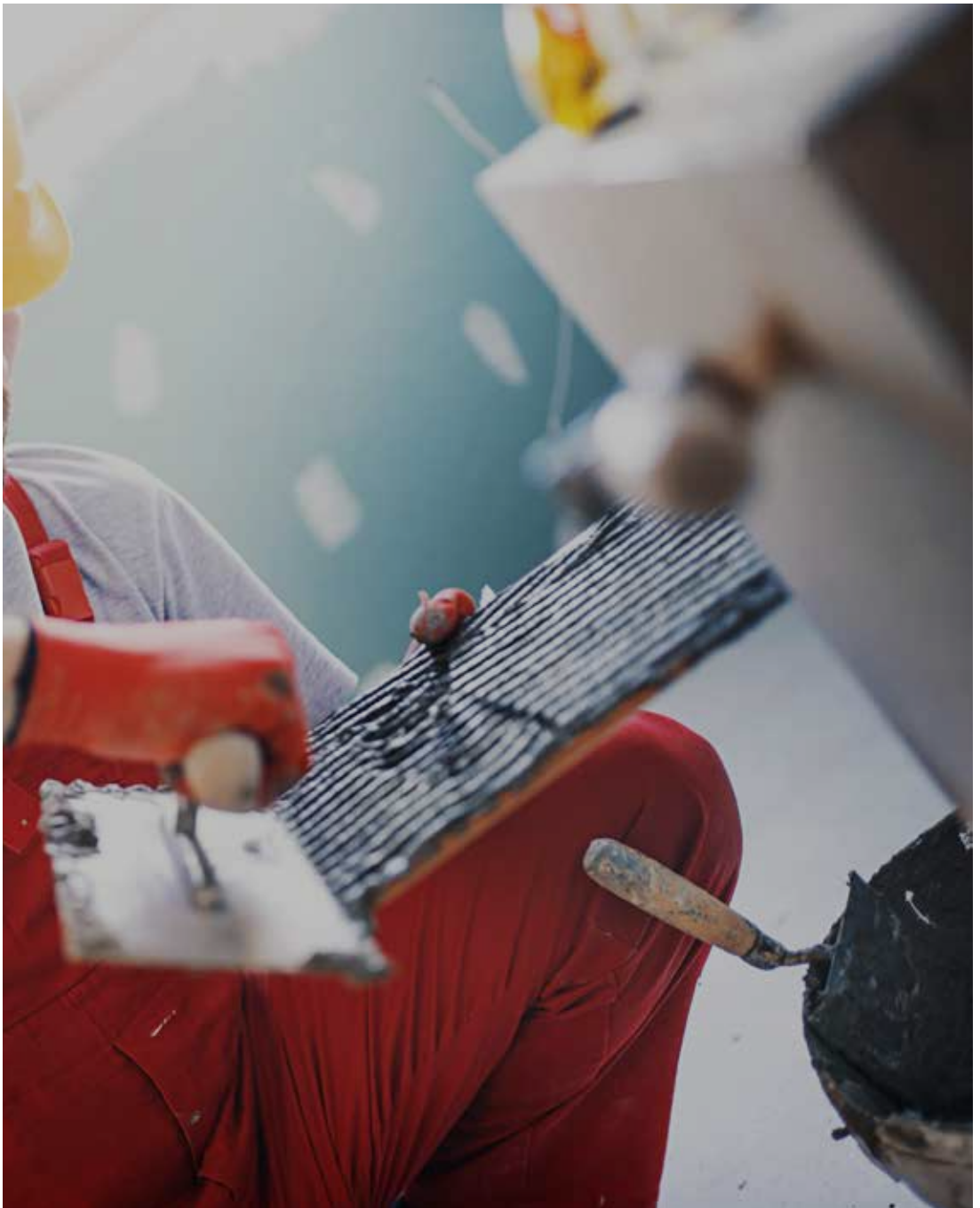

Financiación a medida



Estamos aquí para ayudarte,
si necesitas crédito para tus
obras, solicítalo.
(Financiación sujeta a aprobación)

Consulta las condiciones en tu punto
de venta más cercano.

Descuentos para profesionales



En Gamma
por ser profesional,
sí tienes descuentos.

Consulta las condiciones en tu punto
de venta más cercano.

Transporte Entrega en obra



**Entregamos directamente a
la obra** todo el material que
necesites.
Disponemos de camión,
camión-grúa o furgoneta.

Consulta las condiciones en tu punto
de venta más cercano.

Introducción**Materiales de agarre para baldosas cerámicas****Tipos de adhesivos (según UNE EN 12004)**

- C:** adhesivo cementoso; morteros cola.
D: adhesivo en disposición; pastas adhesivas.
R: adhesivo de resinas reactivas.

Estos adhesivos se pueden clasificar en dos clases en función de su adherencia:

- 1:** normal.
2: mejorado.

Con tres características opcionales y/o adicionales:

- F:** fraguado rápido (para todos los adhesivos).
T: deslizamiento reducido (para todos los adhesivos).
E: tiempo abierto ampliado (solo cementosos y en dispersión).

La norma contempla, además, la característica de mejora en deformabilidad:

- S1:** adhesivo deformable.
S2: adhesivo altamente deformable.

**01 Selección del adhesivo para pavimentos interiores residenciales y de pública concurrencia peatonal.**

Capacidad de absorción de agua de la baldosa.	≤3 %				>3 %			
Longitud lado más largo de la baldosa en cm.	≤30	≤60	≤90	>90	≤30	≤60	≤90	>90
Recricido cementoso con calefacción radiante	C2	C2 S1	C2 S2	C2	C2	C2 S1	C2 S2	C2 S2
Recricido cementoso sin calefacción radiante	C1	C2			C (f)	C1	C2	
Recricido de base de sulfato cálcico (anhidrita) con calefacción radiante (imprimación previa)	C2	C2 S1	C2 S2	C2	C2	C2 S1	C2 S2	
Recricido de base de sulfato cálcico (anhidrita) sin calefacción radiante (imprimación previa)	C1	C2			C1		C2	
Forjado o solera de hormigón	C2		C2 S1	C1	C2	C2 S1		
Baldosas / mosaico / piedras preexistentes	C2				C2			
Superficies de metal	R1*		-----	R1*		-----		

02 Selección del adhesivo para pavimentos exteriores.

Capacidad de absorción de agua de la baldosa.	≤3 %	>3 %	Para cualquiera		
Longitud lado más largo de la baldosa en cm.	≤30		≤60	≤90	>90
Recricido cementoso	C2		C1	C2 S1	C2 S2
Losa o solera de hormigón			C2		
Baldosas / mosaico / piedras preexistentes	C2 S1				
Superficies de metal	R1*		R2*		-----

03 Selección del adhesivo para paredes y techos exteriores.

Capacidad de absorción de agua de la baldosa	Para cualquiera				
Longitud lado más largo de la baldosa en cm.	≤30		≤60	≤90	>90
Revoque a base de cal/cemento	C2 S1/D2		C2 S1	C2 S2	
Hormigón			C2 S2		
Panel a base de cemento/fibrocemento			C2 S2		-----
Superficies de metal	R1*			R2*	-----

Cemento cola para interior

Materiales de construcción

Puertas, ventanas y premarcos

Fontanería y evacuación

Pinturas

Pavimentos y revestimientos

Baños

Herramientas y útiles

Protección laboral

Electricidad

GBASIC CO

Para la colocación de azulejos y gres de porosidad media/alta, tanto en pavimentos como en revestimientos interiores. Para paredes y suelos. Sin descuelgue. 25 kg.

Blanco **4,95 €**/ud.
 Gris **4,80 €**/ud.
IVA no incl.



WEBERCOL MAX C1

Adhesivo en capa fina idóneo para la realización de azulejo y gres de porosidad media/alta, para pavimentos en interior y exterior y paredes en interior. 25 kg.

Blanco **8,71 €**/ud.
 Gris **7,95 €**/ud.
IVA no incl.



CEMENCOL® C1TE S1 EXTRAFLEX

Adhesivo cementoso de ligantes mixtos (tradicionalmente, cemento cola) a base de cemento, arena fina silicea, y aditivos químicos. En superficies interiores horizontales y verticales e indicado para piscinas. Color gris. 25 kg.

Consultar precios.



TIXOBOND C1TE

blanco para revestimientos cerámicos, con deslizamiento vertical nulo y con tiempo abierto prolongado. Encolado, en interiores, de revestimiento de baldosas cerámicas de cualquier tipo (bicocción, monococción, gres porcelánico, clinker...) y formato. 25 kg.

Gris **12,13 €**/ud.
 Blanco **14,75 €**/ud.
IVA no incl.



COLA BASIC

Adhesivo para la colocación de piezas cerámicas de formato pequeño y de absorción alta y media-alta (>3 %) en suelos y revestimientos interiores. Sin descuelgue.

Consultar precios.



En GAMMA, por ser profesional, sí, tienes descuento. Y también... financiación.

Por ser profesional de la reforma y la construcción, te ofrecemos un descuento sobre los precios indicados en este catálogo. Precios orientativos según fabricante.

Consulta tus descuentos y/o financiación en tu punto de venta más cercano.



Cemento cola para exterior

GEXTER C1TE

Adhesivo cementoso de altas prestaciones con deslizamiento reducido y tiempo abierto ampliado, para la colocación de pavimentos interiores y exteriores, revestimientos interiores y zócalos. Recomendado para el alicatado de piscinas. 25 kg.

Blanco **8,95 € /ud.**
 Gris **8,70 € /ud.**

IVA no incl.

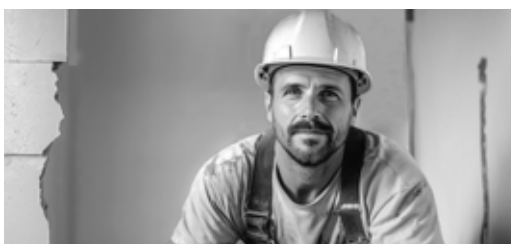

En GAMMA, por ser profesional, sí, tienes descuento. Y también... financiación.

Por ser profesional de la reforma y la construcción, te ofrecemos un descuento sobre los precios indicados en este catálogo. Precios orientativos según fabricante.

Consulta tus descuentos y/o financiación en tu punto de venta más cercano.



WEBERCOL DUR C1TE

Mortero cola. Altas prestaciones. Para colocar cerámica, mármol, mosaicos... en pavimentos exteriores e interiores y revestimientos interiores. Para colocación de cerámica en piscinas. Gran resistencia a la humedad y elevada adherencia. 25 kg.

Blanco **11,82 € /ud.**
 Gris **11,57 € /ud.**

IVA no incl.



PEGOLAND PORCELÁNICO C1TE

De ligantes mixtos con deslizamiento reducido y tiempo abierto ampliado para la colocación de todo tipo de piezas cerámicas, piedra natural, granito y mármol en pavimentos interiores y exteriores y revestimientos interiores. 25 kg.

Blanco **10,15 € /ud.**
 Gris **9,98 € /ud.**

IVA no incl.



PEGOLAND PROFESIONAL PLUS C1TE

De ligantes mixtos con excelente trabajabilidad y dotado de alta adherencia, con deslizamiento reducido y tiempo abierto ampliado.

Para colocación de piezas cerámicas en pavimentos interiores y exteriores y revestimientos interiores. 20 kg.

14,28 € /ud.

IVA no incl.



ADESILEX P9 EXPRESS

Nuevo adhesivo cementoso rápido. Para colocación de gres porcelánico. Envase ergonómico con asa incorporada para fácil manipulación. Revestimientos cerámicos terminados 3 veces más rápidos. 20 kg.

Blanco **23,80 € /ud.**
 Gris **20,00 € /ud.**

IVA no incl.



Cemento cola para exterior y porcelánico

Materiales de construcción

Puertas, ventanas y premarcos

Fontanería y evacuación

Pinturas

Pavimentos y revestimientos

Baños

Herramientas y útiles

Protección laboral

Electricidad

GLANIC C2TE

De ligantes mixtos, con deslizamiento reducido y tiempo abierto ampliado, para la colocación de pavimentos interiores y exteriores, revestimientos interiores y zócalos exteriores. Para colocación de rectificadas y pavimento nuevo sobre ya existente. 25 kg.

Blanco **11,75 €/ud.**Gris **11,50 €/ud.**

IVA no incl.

**BIOFLEX C2TE**

Adhesivo mineral ecocompatible con bajísimo contenido de aditivos químicos para el encolado de altas prestaciones, deslizamiento vertical nulo y largo tiempo abierto, de gres porcelánico, cerámica y piedras naturales. 25 kg.

Blanco **14,40 €/ud.**Gris **14,40 €/ud.**

IVA no incl.

**WEBERCOL FLEX DUOGEL C2TE**

Gel adhesivo flexible para la colocación de cualquier tipo de pieza, especialmente gres porcelánico en pavimentos exteriores e interiores, y revestimientos interiores. Apto para piscinas y colocación de cerámica sobre cerámica antigua. Ultrafino y cremoso. Colores gris y blanco. 25 kg.

Blanco **17,12 €/ud.**Gris **15,49 €/ud.**

IVA no incl.

Fibragel

**ADESILEX P7 C2T**

Altas prestaciones. Deslizamiento vertical nulo, para baldosas cerámicas y gres porcelánico. Encolado en interiores y exteriores, de baldosas cerámicas, gres porcelánico y mosaicos, en suelos, paredes y techos. 25 kg.

Blanco **15,50 €/ud.**Gris **14,12 €/ud.**

IVA no incl.

**PEGOLAND PORCELÁNICO FLEXIBLE C2TE**

Adhesivo cementoso de ligantes mixtos, con deslizamiento reducido y tiempo abierto ampliado, para la colocación de pavimentos interiores y exteriores, revestimientos interiores y zócalos exteriores. Especialmente para la colocación de pavimentos interiores y exteriores, revestimientos interiores y zócalos exteriores. Colocación de pavimento y suelos de calefacción radiante. Para el encolado de todo tipo de piezas cerámicas, gres porcelánico, piedra natural, granito y mármol. 25 kg.

Blanco **13,83 €/ud.**Gris **13,50 €/ud.**

IVA no incl.

**SIKACERAM 215 FLEX EASY**

Adhesivo de alto rendimiento flexible con doble consistencia y excelente trabajabilidad, listo para usar con la adición de agua. Tecnología EASY: doble consistencia fluida y tixotrópica. Mayor plasticidad, elasticidad y capacidad para absorber tensiones. Máxima seguridad en la colocación de piezas cerámicas en pavimentos y revestimientos exteriores e interiores. Apto para piscinas, superficies de yeso y placas de yeso laminado. 25 kg.

Blanco **19,51 €/ud.**

IVA no incl.



Cemento cola flexible

GFLEX C2TES1

De ligantes mixtos dotado de gran flexibilidad y alta adherencia, para la colocación de pavimentos y revestimientos interiores y exteriores. Para colocación de pavimentos de grandes superficies y suelos de calefacción radiante. 25 kg.

Blanco **14,95 €** /ud.
Gris **14,80 €** /ud.

IVA no incl.



PEGOLAND PROFESIONAL FLEX C2TES1

Excelente trabajabilidad, dotado de flexibilidad y adherencia, con deslizamiento reducido y tiempo abierto ampliado, para la colocación de pavimentos y revestimientos interiores y exteriores. 20 kg.

Blanco **17,24 €** /ud.
Gris **17,24 €** /ud.

IVA no incl.



KERAFLEX EASY C2ES1

Excelentes prestaciones de adherencia y deformabilidad. Apto para todo tipo de formatos y casi todo tipo de soportes en paredes y suelos interiores y exteriores. Fácil de aplicar. Fácil de extender. 25 kg.

Blanco **24,40 €** /ud.
Gris **22,40 €** /ud.

IVA no incl.



PEGOLAND GEL S1 C2TES1

Adhesivo cementoso de ligantes mixtos con excelente trabajabilidad, dotado de flexibilidad, alta adherencia, con deslizamiento reducido y tiempo abierto ampliado, para la colocación de pavimentos y revestimientos, interiores y exteriores. 25 kg.

Blanco **17,95 €** /ud.
IVA no incl.



KERAFLEX EXTRA S1 C2TES1

Altas prestaciones. Deformable, con deslizamiento vertical nulo y tiempo abierto prolongado. Para colocación de baldosas cerámicas y piedra natural. Para interior y exterior. 25 kg.

Blanco **28,98 €** /ud.
Gris **28,50 €** /ud.

IVA no incl.



SIKACERAM 260 SUPERFLEXIBLE C2TES2

Adhesivo cementoso mejorado con resinas, flexible de altas prestaciones, listo para su empleo con la sola adición de agua, para la colocación de piezas cerámicas en capa fina. 20 kg.

Blanco **43,87 €** /ud.
IVA no incl.



Cemento cola flexible**G GEL C2TES1**

Adhesivo cementoso mejorado deformable con deslizamiento reducido y tiempo abierto ampliado, para encolado de revestimientos, pavimentos interiores y exteriores, especial para fachadas, pavimentos de grandes superficies y suelos de calefacción radiante. 25 kg.

Blanco **16,95 €/ud.**

IVA no incl.

**WEBERCOL FLEX2 MULTIGEL C2TES1**

Gel adhesivo flexible multiusos y deformable para todo tipo de usos y piezas, especialmente recomendado para la colocación en fachadas y pavimentos de tránsito intenso. Apto para suelos con calefacción radiante y piscinas. 25 kg.

Blanco **22,81 €/ud.**

Gris **21,46 €/ud.**

IVA no incl.

**H40 GEL**

Gel-adhesivo estructural flexible multiuso y fluido a base del exclusivo geoligante Kerakoll para el encolado, incluso en condiciones extremas, de cualquier tipo de material, sobre cualquier soporte y para cualquier uso. Ecocompatible. Con reducidas emisiones de CO2 y bajísimas emisiones de COVs. 25 kg.

Blanco ref. G KERAC007 **25,27 €/ud.**

Gris ref. G KERAC012 **25,27 €/ud.**

IVA no incl.

**H40 REVOLUTION**

Gel-adhesivo estructural flexible multiuso. La trabajabilidad más prolongada con adhesión acelerada para pegar, incluso en condiciones extremas, cualquier tipo de material, sobre cualquier soporte y para cualquier uso. Ecocompatible. 25 kg.

Blanco **53,95 €/ud.**

Gris **42,40 €/ud.**

IVA no incl.

**WEBERCOL FLEX3 SUPERGEL C2TES2**

Gel superadhesivo flexible para piezas de gran formato. Ultrafino, cremoso y tixotrópico para la colocación de todo tipo de baldosas de cualquier absorción en interiores y exteriores y especialmente diseñado para piezas de gran formato y para soportes muy deformables como madera.

Blanco **40,24 €/ud.**

IVA no incl.

**ARDEX X77 C2TES1. EC1**

Adhesivo flexible con tecnología Microtec® para la colocación de materiales poco porosos. Imprescindible y altamente deformable. Sin eflorescencias. Con fibras. Alto rendimiento. Paredes y suelos. Interior y exterior. 25 kg.

45,00 €/ud.

IVA no incl.

**PEGOLAND PROFESIONAL ELITE C2TES2**

Adhesivo cementoso de ligantes mixtos monocomponente. Excelente trabajabilidad y gran blancura. Elevada flexibilidad. Alta adherencia. Deslizamiento reducido. Tiempo abierto ampliado, para colocación de pavimentos y revestimientos. Recomendado para fachadas en exteriores, pavimentos de grandes superficies y suelos de calefacción radiante. 25 kg.

Blanco **33,56 €/ud.**

Gris **33,56 €/ud.**

IVA no incl.



Productos especiales

WEBERCOL FLEX² MULTIRAPID

Adhesivo flexible y deformable de fraguado rápido para colocación de todo tipo de baldosas cerámicas, de piedra natural o similares, de cualquier formato y absorción en revestimientos de muros tanto interiores como exteriores.

Blanco **46,94 € /ud.**

Gris **46,23 € /ud.**

IVA no incl.



SIKACERAM 252 STARFLEX EASY

Adhesivo Easy de alto rendimiento deformable. Especial para la colocación de piezas de medio-gran formato, fachadas y suelos radiantes. Tecnología EASY: doble consistencia fluida y tixotrópica. Mayor plasticidad, elasticidad y capacidad para absorber tensiones.

Blanco **27,53 € /ud.**

IVA no incl.



ARDEX S28

Adhesivo gris con tecnología Microtec y efecto ARDURAPID para la colocación en cara fina o media de azulejos de gran formato, piedra natural sin manchas y materiales de construcción. C2 FTES1. EC1. Uso interior. 25 kg.

ref. G ARDEX007

65 € /ud.

IVA no incl.



MAPEGROUT COLABILE

Mapegrout Colabile
Mortero de retracción compensada, fibrorreforzado para la restauración del hormigón. Consumo 21 kg/m² por cm de espesor. Aplicación mediante vertido en encofrado.

25,50 € /ud.

IVA no incl.



H40 EXTREME

Gel adhesivo híbrido universal, deformable y ultrabajable. Testado para las condiciones y los usos más extremos.

111,42 € /ud.

IVA no incl.



WEBERTEC GROUT 850

Mortero reparador fluido con propiedades inhibitoras de corrosión de las armaduras para reparaciones encofradas y para aumentos de sección. Mortero de altas prestaciones mecánicas de retracción compensada, impermeable al agua, aceites y grasas, resistente a sulfatos y agua de mar, diseñado también para la realización de anclajes de elementos metálicos sobre hormigón. 25 kg.

Gris **27,20 € /ud.**

IVA no incl.

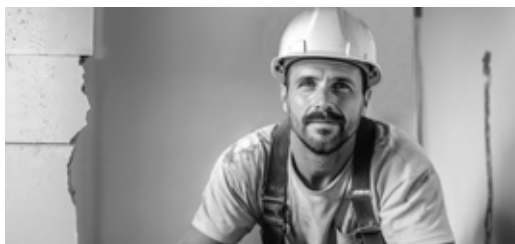

En GAMMA por ser profesional, sí, tienes descuento. Y también... financiación.

Por ser profesional de la reforma y la construcción, te ofrecemos un descuento sobre los precios indicados en este catálogo. Precios orientativos según fabricante.

Consulta tus descuentos y/o financiación en tu punto de venta más cercano.





Impermeabilización
de muy fácil aplicación
A rodillo o brocha

ARDEX 8+9

**Membrana cementosa bicomponente
ultraflexible sin disolventes**



**Transpirable
Sin solapes
Fácil aplicación
Reversible a las 2 horas
con cualquier tipo de adhesivo
Adherencia sobre todo tipo de soporte
Evita eflorescencias**



Productos especiales

WEBERCOL FIX

Pasta adhesiva multiusos. Para la colocación de revestimientos cerámicos en muros interiores, especialmente soportes deformables y alicatados antiguos. Para interiores

8 kg **25,39 € /ud.**
 25 kg **57,87 € /ud.**
IVA no incl.



PEGOLAND ELASTIC 699

Adhesivo reactivo blanco bicomponente, mejorado, sin deslizamiento vertical. Colocación de baldosas cerámicas, mosaicos, piedras naturales y aglomerados de resina. Ideal para aplicaciones interior y exterior. Suelo o pared. Elevada flexibilidad y una óptima resistencia al agua. 5 y 10 kg

10 kg **173,70 € /ud.**
IVA no incl.



ULTRABOND TURF 2 STARS

Adhesivo poliuretánico bicomponente de fraguado rápido, con bajísima emisión de sustancias orgánicas volátiles, para el encolado de mantos de césped artificial.

CONSUMO: 0,4-0,5 kg por metro lineal de banda de unión de 40 cm de ancho (10 kg de producto por 20-25 metros lineales) 15 kg.

118,35 € /ud.
IVA no incl.



ULTRABOND P990 1K

Adhesivo poliuretánico, listo para usar. Elástico y sin disolventes, para todos los tipos de parquet, sobre recrecidos cementosos y viejos pavimentos de madera, cerámica, mármol, etc. Idóneo para soportes calefactantes. 15 kg.

141,60 € /ud.
IVA no incl.

① Especial parquet



ULTRALITE FLEX

Adhesivo cementoso monocomponente aligerado, de altas prestaciones, deformabilidad moderada y resistente al deslizamiento. Indicado para encolado de interiores y exteriores de baldosas cerámicas, piedra natural, y en gres porcelánico en interior. 15 Kg.

30,45 € /ud.
IVA no incl.



NANOFLEX SIN LÍMITES

Es la primera gel-membrana impermeabilizante monocomponente con reología variable, capaz de fundirse con H40® Sin Límites® y formar un sistema impermeabilizante y adhesivo, estructural y flexible, único en su género. El laminado Sin Límites® de Kerakoll. 20 kg.

90,48 € /ud.
IVA no incl.



Laminados Kerakoll

Los revolucionarios sistemas para la colocación impermeable.



Los límites técnicos y de aplicación de los viejos sistemas impermeabilizantes quedan superados por los revolucionarios Laminados Kerakoll, únicos en el mercado, que garantizan soportes perfectamente impermeabilizados incluso en condiciones extremas.

Resultado: la seguridad de una colocación perfecta, duradera y totalmente impermeable de todas las superficies interiores y exteriores de cualquier tipología y dimensión.

kerakoll

Introducción

Materiales de rejuntado para baldosa cerámica

Los materiales de rejuntado para baldosas cerámicas pueden ser de dos tipos según la naturaleza química de sus componentes:

CG: material de rejuntado cementoso.

RG: material de rejuntado de resinas reactivas.

En el caso de los adhesivos del tipo CG cementosos, la norma establece dos clases:

1: material de rejuntado normal.

2: material de rejuntado mejorado (cumple con los requisitos para las características adicionales que se indican con el símbolo W para absorción de agua reducida y/o A para alta resistencia a la abrasión).



De este modo, la designación para los materiales de rejuntado cementoso se realiza con el símbolo CG seguido de la abreviatura de la clase o clases a las que pertenece. Las posibles designaciones son: CG1, CG2W, CG2A, CG2WA. Para el caso de los materiales de rejuntado de resinas la designación es única: RG.



01 Selección del material de rejuntado según el ambiente de destino del revestimiento cerámico.

Ambiente de destino del revestimiento cerámico	
Condiciones de uso doméstico en recintos secos.	CG1
Condiciones de uso doméstico en recintos húmedos.	CG2W
Pavimentos y revestimientos exteriores.	CG2WA
Condiciones que requieren estanqueidad al agua y al vapor.	RG
Condiciones de inmersión (piscinas, spa, balnearios...) con tratamiento de agua clorada.	CG2WA/RG
Condiciones de inmersión (piscinas, spa, balnearios...) de elevada exigencia o con tratamiento de electrólisis salina o agua de mar.	RG
Condiciones de alta exigencia mecánica y/o químicas.	RG
Condiciones de usos alimentarios y/o sanitarios.	RG

Junta cementosa

Materiales de construcción

Puertas, ventanas y premarcos

Fontanería y evacuación

Pinturas

Pavimentos y revestimientos

Baños

Herramientas y útiles

Protección laboral

Electricidad

GPLUS CG2AW

Mortero aditivado e hidrorrepelente, coloreado de ligantes mixtos dotado de gran finura y plasticidad. Especial para el rejuntado de piezas de baja porosidad, piscinas y para la aplicación en zonas donde exista riesgo de proliferación de microorganismos.

7,95 € /ud.

IVA no incl.

**WEBERCOLOR JUNTA FINA**

Mortero fino para la realización de juntas de hasta 3 mm de ancho en la realización de revestimientos con baldosas de cualquier tipo y absorción en pavimentos y paredes interiores. 5 kg.

8,80 € /ud.

IVA no incl.

**WEBERCOLOR PRÉMIUM**

Mortero coloreado universal de altas prestaciones para juntas de hasta 15 mm. Alta resistencia a las manchas y protección frente al crecimiento de bacterias, moho y algas. Flexible y endurecimiento rápido. Gran acabado estético con fácil aplicación y limpieza. 24 colores 5 kg.

17,79 € /ud.

IVA no incl.

**SIKACERAM 670 ELITE**

Junta flexible decorativa de alta resistencia para rejuntado cerámico en pavimentos y revestimientos, tanto en interiores como exteriores. Impermeable e hidrófugo. Mayor resistencia a manchas y hongos. Tecnología EASY. Facilita la aplicación y limpieza. Clase CG2WA. Disponible en diferentes colores. 5 kg.

Desde **19,04 € /ud.**

IVA no incl.

**MORCEMCOLOR PLUS FLEXIBLE**

Mortero, aditivado e hidrorrepelente, coloreado. Gran finura y plasticidad. Para sellado de juntas de todo tipo de revestimientos cerámicos. Especial para rejuntado de piezas de baja porosidad, piscinas y para aplicación donde exista riesgo de proliferación de microorganismos. 5 kg.

10,75 € /ud.

IVA no incl.

**FUGABELLA ECO PORCELANA 0-5**

Junta bacteriostática natural estabilizada con cal natural pura NHL 5 para juntas de elevada solidez cromática de 0 a 5 mm. Monocomponente que contiene materias primas recicladas. Blanco. 5 kg.

ref. G KERAJ001

11,22 € /ud.

IVA no incl.

**ULTRACOLOR PLUS CG2**

Mortero de altas prestaciones, modificado con polímeros, antifluorescente, para el relleno de juntas de 2 a 20 mm, de fraguado y secado rápidos, hidrorrepelente con DropEffect® y resistente al moho.

16,45 € /ud.

IVA no incl.

 Tecnología BioBlock®

**FUGABELLA ECO PORCELANA 2-12**

Mortero especial para junta de paredes y suelos en interior y exterior. Ideal para gres porcelánico, baldosas rectificadas, piezas de poco espesor y piedras naturales. Hidrorrepelente de baja absorción. Para juntas de 2 a 12mm. 20 kg.

ref. G KERAJ012

33,30 € /ud.

IVA no incl.

**KERACOLOR FF CG2**

Mortero de cemento preparado. Altas prestaciones, modificado con polímeros, hidrorrepelente con DropEffect®, para rellenar juntas de hasta 6 mm. Rejuntado en exterior y interior de pavimentos y revestimientos de cerámica, material pétreo, mosaico vítreo y de mármol. 25 kg.

44 € /ud.

IVA no incl.



En GAMMA por ser profesional, sí, tienes descuento. Y también... financiación.

Por ser profesional de la reforma y la construcción, te ofrecemos un descuento sobre los precios indicados en este catálogo. Precios orientativos según fabricante.

Consulta tus descuentos y/o financiación en tu punto de venta más cercano.

H40 Gel

El 1er gel-adhesivo con durabilidad garantizada.

No existen prestaciones elevadas sin trabajabilidad perfecta. La durabilidad efectiva es comprobada por Kerakoll por medio de los exclusivos ciclos de fatiga que reproducen las solicitaciones reales durante el ciclo de vida de un adhesivo.

El nuevo gel-adhesivo H40 Gel es el resultado del camino de desarrollo recorrido para llegar al adhesivo perfecto que garantiza durabilidad real en obra. La innovadora mezcla gel de Kerakoll es el pilar sobre el que se asientan las prestaciones de durabilidad del método SAS.



kerakoll

**FUGABELLA COLOR**

Resina cemento decorativa para el rejuntado de baldosas, mosaico y mármoles. En 50 colores de diseño. Producto green para bioconstrucción.

3 kg Desde **13,84 €/ud.**
 20 kg Desde **67,96 €/ud.**

IVA no incl.

Fugabella Color

50 colores de diseño para juntas de estilo contemporáneo.



De los laboratorios de investigación GreenLab Kerakoll nace Fugabella Color, la nueva generación de juntas híbridas con tecnología resina-cemento para el rejuntado decorativo de baldosas, mosaicos y mármoles. Fugabella Color está disponible en 50 colores contemporáneos de gran elegancia y rendimiento estético. Colores profundos, luminosos y sólidos sin parangón.

Fugabella Color elimina el problema de las eflorescencias, para unas juntas bellas para siempre.

kerakoll

Junta epoxi**KERAPOXY CQ**

Mortero epoxídico bicomponente antiácido y no absorbente, de fácil aplicación y buena limpieza, bacteriostático con tecnología BioBlock®, para el relleno de juntas de al menos 2 mm de ancho.

Envase 3 kg.

50,04 € / ud.

IVA no incl.

**WEBEREPOX EASY**

Mortero epoxi para la colocación y rejuntado de cerámica, en muros y suelos de interior y exterior. Apto para piezas de cualquier formato y absorción. Antimanchas, resistente al tráfico pesado y a la limpieza con alta presión. Juntas estancas sin retracción. Disponible en varios colores. 5 kg.

Color estándar **112,28 € / ud.**

Color premium **123,51 € / ud.**

IVA no incl.



Fácil colocación y limpieza

FUGALITE BIO

Resina en base acuosa hipoalérgica para el rejuntado impermeable y antimanchas, con efecto seda, de gres porcelánico, piedras naturales y mosaico vítreo. Garantiza la continuidad estética y funcional de las superficies rejuntadas. Color blanco. 1,5 kg.

29,87 € / ud.

IVA no incl.

**KERAPOXY EASY DESIGN**

Mortero epoxídico decorativo, bicomponente, antiácido, para juntas, ideal para mosaico vítreo. También puede utilizarse como adhesivo. Relleno decorativo para juntas, en interiores y exteriores, para pavimentos y revestimientos. Apto también para el encolado antiácido sobre todos los soportes habituales utilizados en la construcción. Color blanco. 3 kg.

66,42 € / ud.

IVA no incl.

**MORCEMCOLOR EPOXI**

Mortero epoxi bicomponente antiácido y bacteriostático para la colocación y el relleno de azulejos cerámicos y mosaicos con juntas de anchura comprendida entre 1 y 15 mm. Resistente a la exposición a los rayos UV y a la acción meteorológica y climatológica. 5 kg.

102,35 € / ud.

IVA no incl.

**SIKACERAM EPOXYGROUT**

Junta epoxi bicomponente higiénica (antimoho, antibacterias) y adhesivo cerámico en base a resinas reactivas. Resistente a agentes químicos. Espesor de aplicación: 2-20 mm. Apto para paredes y suelos. Para aplicaciones en interior y exterior. Clase R2T/ clase RG. 5 kg.

55,10 € / ud.

IVA no incl.



**En GAMMA
por ser profesional,
sí, tienes descuento.
Y también... financiación.**

Por ser profesional de la reforma y la construcción, te ofrecemos un descuento sobre los precios indicados en este catálogo. Precios orientativos según fabricante.

Consulta tus descuentos y/o financiación en tu punto de venta más cercano.





PEGA

**UN SALTO DE CALIDAD
CON PEGOLAND PROFESIONAL**



✓ Más fácil. ✓ Más rápido. ✓ Más cómodo. ✓ Más sostenible.
BIENVENIDO A UNA NUEVA FORMA DE TRABAJAR.

grupopuma.com

Sistema Fast Tile

Sistema fast tile

Sistema de colocación y rejuntado de cerámica, de rápida puesta en servicio y altas prestaciones: deformable, con junta hidrorrepelente, antialgas, antimoho y sin eflorescencias.



1

PEGOLAND FAST FLEX C2 FTE S1

- Adhesivo cementoso, de endurecimiento y secado rápido.
- Deformable y de alta adherencia.
- Colocación de cerámica o piedra natural.
- Pavimentos y revestimientos.
- Interiores/Exteriores.
- No contiene sales solubles que manchen las piezas o afloren al exterior.



2

MORCEMOLOR ULTRA CG2 AW

- Mortero de rejuntado de altas prestaciones.
- Sellado de juntas de 2 a 20 mm.
- Secado y fraguado rápidos.
- Antihongos/antialgas.
- Antieflorrescente.
- Hidrorrepelente.



Aplicaciones

- Reformas y reparaciones donde el tiempo es un factor determinante.
- Zonas húmedas y de climatología severa.

Ventajas

- Rapidez en la ejecución de cualquier revestimiento cerámico. Listo para transitar en 6 horas.
- Secado rápido. Evita eflorrescencias salinas.

Colocación cerámica

Ejecución de un pavimento con sistemas tradicionales



Adhesivo convencional.

Mortero de rejuntado cementoso.

72 horas

Ejecución de un pavimento con sistema FAST TILE



Pegoland Fast Flex

Morcemcolor Ultra

6 horas



Herramientas para juntas



LANA DE GOMA

Para la aplicación de Fugalite®.

Garantiza el perfecto relleno de la junta.

Para morteros de rejuntados minerales y orgánico ecocompatibles de baldosas cerámicas, mosaicos vitreos y piedras naturales

26,01 € / ud.

IVA no incl.

CONSEJO

Utilizar una esponja humedecida con agua para modelar la junta de colocación en la junta actuando en sentido rotatorio.

Realizar la primera limpieza del recubrimiento con una esponja especial humedecida con agua con la suficiente rapidez para evitar la exportación de material desde la superficie de la junta. Hacer una segunda limpieza en seco.



1
Para limpieza

ESPONJA DE CELULOSA

Esponja de celulosa natural con soporte para mango.

Alta acción limpiadora.

Permanece limpia más tiempo.



1
Para alisado

ESPONJA DE GOMAESPUMA

Esponja de gomaespuma de poro fino con soporte para mango.

Ideal para un acabado extrafino.

Esponjas, filtros y accesorios para el rejuntado de baldosas cerámicas y piedras naturales con juntas minerales Fugabella® Eco y juntas orgánicas Fugalite®.



CUBO FUGA-WASH ECO

Para la limpieza y acabado de rejuntados cementosos y epoxidicos en suelos y paredes, dotado de rodillos para el lavado del fratas de esponja y de parrilla para la limpieza de los residuos de mortero de rejuntado.

Con asa y ruedas para un transporte más fácil.

92,83 € / ud.

IVA no incl.



ROUNDEX

Cordón y barra de espuma de polietileno limitador de profundidad en todo tipo de sellas y juntas frías de dilatación (hasta +80 °C). Color gris

Caja

Ø 6 mm ref. G CROUN001 2500 ml / caja **91,17 € / caja.**

Ø 15 mm ref. G CROUN003 550 ml / caja **91,17 € / caja.**

IVA no incl.

Rollo

Ø 10 mm ref. G CROUN002 1150 ml / rollo **14,88 € / rollo.**

Ø 20 mm ref. G CROUN004 25 m / rollo **23,67 € / rollo.**

Ø 25 mm ref. G CROUN005 25 m / rollo **35,92 € / rollo.**

Ø 30 mm ref. G CROUN006 20 m / rollo **38,48 € / rollo.**

IVA no incl.



**En GAMMA
por ser profesional,
sí, tienes descuento.
Y también... financiación.**

Por ser profesional de la reforma y la construcción, te ofrecemos un descuento sobre los precios indicados en este catálogo. Precios orientativos según fabricante.

Consulta tus descuentos y/o financiación en tu punto de venta más cercano.



Cementos, arenas y gravas

CEMENTO GRIS

Cem II / B-L 32,5 R. Sacos 25 kg.

[Consultar precio](#)



CEMENTO GRIS

CEM II/A-L 42,5 R. también disponible en 32,5 y 52,5. 25 kg.

[Consultar precio](#)



PIGMENTO ROJO

Para colorear cemento y hormigón. 800 g/ud.

ref.G BLUME014

9,03 €/ud.

IVA no incl.



OXINED

Pigmento para colorear cemento y hormigón. Pardo 620. 800 g.

ref.G PIGME003

11,87 €/ud.

IVA no incl.



ARENA NORMAL

Árido principalmente calcáreo, apto para mezclas en construcción como morteros y/o hormigones.

[Consultar precio](#)



ARENA FINA

Árido de granulometría fina y principalmente silíceo. Apto para usos generales de la construcción y mezclas.

[Consultar precio](#)



GRAVA 6/12 mm

Árido limpio exento de tierras y arcillas procedente de la trituración. Apto para hormigones armados prefabricados y pavimentos.

[Consultar precio](#)



MEZCLA 0/12 mm

Mezcla de triturado y rodado compuesto por granulometrías que van de 0 a 12 mm.

[Consultar precio](#)



Cementos y áridos

Materiales de construcción

Puertas, ventanas y premarcos

Fontanería y evacuación

Pinturas

Pavimentos y revestimientos

Baños

Herramientas y útiles

Protección laboral

Electricidad

PERLIFOC

Base yeso. Protección pasiva contra incendios de elementos estructurales, compartimentación y en conductos de ventilación. Aislamiento térmico y acústico. 20 kg.

ref.G PERLI006

19,77 €/ud.

IVA no incl.

**FIREFILM A6**

Pintura intumescente base agua, blanca. Bajo espesor. Destinada a la protección pasiva contra incendios de estructuras metálicas de interior semiexpuestas. 25 kg.

205,00 €/ud.

IVA no incl.

**PERLIFOC HP**

Mortero base yeso. Presenta una baja densidad, mortero de alto rendimiento y altas prestaciones. Además tiene propiedades de aislamiento térmico. 17 kg.

22,68 €/ud.

IVA no incl.

**CHARFLAME**

Pintura intumescente con base de agua, de un solo componente y sin APEO, destinada al revestimiento de los elementos estructurales de acero (secciones abiertas y húmedas), de interior o semiexposición. 25 kg

195,50 €/ud.

IVA no incl.

**PERLIWOOL**

Mortero base lana de roca, para la protección pasiva contra incendios en elementos estructurales y de compartimentación. Tiene propiedades termorresistentes y acústicas. 25 kg

34,95 €/ud.

IVA no incl.

**FR FOAM**

Espuma de poliuretano monocomponente, que endurece por la absorción de humedad. Excelente adherencia a la mayoría de materiales de construcción. Excelentes propiedades térmicas (0,0354 W/mk) 750 ml

18,95 €/ud.

IVA no incl.

**PROMILL IGNÍFUGO**

Mortero para estructuras metálicas (vigas, perfiles, forjado mixto de hormigón con chapa colaborante, franja cortafuegos y forjado unidireccional) Estabilidad al fuego. 20 kg.

ref. Y30001

14,62 €/ud.

IVA no incl.

**En GAMMA**

por ser profesional, sí, tienes descuento. Y también... financiación.

Por ser profesional de la reforma y la construcción, te ofrecemos un descuento sobre los precios indicados en este catálogo. Precios orientativos según fabricante.

Consulta tus descuentos y/o financiación en tu punto de venta más cercano.



Áridos ligeros



PERLITA V-6

Perlita expandida. Material aislante y ligero, utilizado para rellenar. Granulometría 0-1,5 mm.

ref.G PERLI001

23,40€/ud

IVA no incl.



PERLITA V-12

Perlita expandida. Material aislante y ligero, utilizado para rellenar. Granulometría 1-3 mm.

ref.G PERLI002

22,22€/ud.

IVA no incl.



SEPIOLITA

M30/100
1-0,2 mm.
20 kg.

ref.G PERLI007

25,53€/ud

IVA no incl.



VERMICULITA EXFOLIADA

Perlita expandida. Material aislante y ligero, utilizado para rellenar. Granulometría 0-1,5 mm.

ref.G PERLI003

29,40€/ud.

IVA no incl.



ARCILLA EXPANDIDA

Árido ligero, aislante, resistente y natural.

3-8 mm ref.G LATAR010
8-20 mm ref.G LATAR020

12,18€/ud

IVA no incl.



ARLITA® GAMMA

Arcilla expandida de altas resistencias de 2 a 10 mm. 2 -10 mm.

Consultar precio



ARCILLA EXPANDIDA ALTA RESISTENCIA 2-10 mm

Árido de origen cerámico de tamaño 2-10 mm. Estructura altamente porosa. Resistencia y ligereza ideal para obtener morteros y hormigones ligeros. Soportes de hormigón, mortero de cemento, metal, madera, sintético. ComfortCare Seguridad contra el fuego. Reducción del consumo energético. Sin sobrecargas estructurales. 50 l.

10,33€/ud.

IVA no incl.



ARCILLA EXPANDIDA SUPERLIGERA 10-20 mm

Árido de origen cerámico de tamaño 10-20 mm. Estructura altamente porosa. Resistencia y ligereza ideal para obtener morteros y hormigones muy ligeros, con un buen comportamiento térmico y acústico. Soportes de hormigón, mortero de cemento, metal, madera, sintético. ComfortCare Seguridad contra el fuego. Reducción del consumo energético. Sin sobrecargas estructurales. 50 l.

9,86€/ud.

IVA no incl.



Principales campos de aplicación

Cubiertas planas e inclinadas

En las cubiertas la arcilla expandida, Laterlite garantiza el aislamiento necesario junto a una elevada inercia térmica, factores indispensables para el bienestar en los edificios tanto en invierno como en verano. Es ligera, ideal para realizar capas de alto espesor sin un peso excesivo sobre las estructuras portantes. Utilizada en seco, consolidada en superficie o amasada con cemento, permite la formación de pendientes y aislamiento térmico en una sola operación así como realizar el lastrado de capas impermeables o drenantes.

Tras la realización de una capa de mortero de regularización se puede proceder a la colocación de membranas de impermeabilización.



1. Membrana impermeable
2. Capa de regularización: solera de arena y cemento o solera ligera Latermix.
3. Aligeramiento/aislamiento/pendiente de arcilla expandida Laterlite.
4. Forjado
5. Barrera de vapor.

Recrecidos de forjados y soleras

Gracias a su ligereza, la arcilla expandida de Laterlite permite realizar recreaciones de forjado. Incluso con espesores importantes, reduce las cargas sobre la estructura. La porosidad de los granos de la arcilla expandida consigue excelentes valores de aislamiento térmico y mejora el aislamiento acústico.

Para la colocación del pavimento se aconseja realizar una capa de regularización con una solera ligera y aislante de la gama Laterlite (o, como alternativa, con una tradicional solera de arena y cemento).



1. Pavimentación
2. Solera de Latermix o de arena y cemento
3. Recrecido ligero y aislante de arcilla expandida Laterlite.
4. Forjado
5. Posible capa elástica para aislamiento acústico a la pisada y/o barrera de vapor.

Rellenos ligeros y aislantes, incluso refractarios

En la realización de nuevos edificios o en la rehabilitación de edificios antiguos hay que realizar rellenos con material estable duradero, ligero e incombustible: por ejemplo en viejas estructuras, bóvedas, bovedillas, rasilón, etc.

Normalmente se utiliza también en ámbito civil e industrial el aislamiento, la protección contra el fuego y la seguridad de cisternas, depósitos en desuso y conductos subterráneos y para el aislamiento a altas temperaturas, incluso "refractario".



1. Solera de Latermix o de arena y cemento
2. Relleno/aligeramiento/aislamiento de arcilla expandida Laterlite.
3. Estructura
4. Posible lamina acústica y/o barrera de vapor.

Hormigón ligero estructural

Con arcilla expandida Laterlite y Laterlite estructural, árido especial de elevada resistencia, es posible realizar hormigones estructurales ligeros para forjados colaborantes, recuperación de los forjados y vertido de estructuras en obra o prefabricados con un notable ahorro de peso y interesantes ventajas.



1. Hormigón estructural ligero
2. Armadura

Ajardinamientos, cubiertas vegetales y jardines colgantes

La arcilla expandida Laterlite se utiliza como capa de drenaje ligera de espacios ajardinados (cubiertas ajardinadas, jardines colgantes, maceteros y jardineras), como componente del soporte de cultivo o como elemento de acolchado y decoración para cualquier tipo de jardín. La arcilla expandida Laterlite Agri es indicada para esta aplicación, así como para la hidroponía.



1. Acolchado y decoración de arcilla expandida Laterlite
2. Terreno de cultivo
3. Capa filtrante geotextil
4. Capa drenante de arcilla expandida Laterlite
5. Impermeabilización

Premezclados ligeros

CEM MINI

Hormigón ligero y aislante multiuso. Aplicación directa del acabado en pendientes de cubierta, soleras y recrecidos.

ref.G LATER002

18,95 €/ud.

IVA no incl.



CEM CLASSIC

Hormigón ligero y aislante de estructura porosa y secado rápido para recrecidos. Grano medio 3-8.

12,75 €/ud.

IVA no incl.



CONECTOR BETÓN 1400

Hormigón estructural ligero y aislante. Ideal para la rehabilitación y el refuerzo de forjados con capas de compresión.

ref.G LATER004

14,18 €/ud.

IVA no incl.



WEBERFLOOR LIGHT ESTRUCTURAL

Micro-hormigón ligero en base arcilla expandida para la realización de recrecidos.

15,85 €/ud.

IVA no incl.



Conectores para refuerzo de forjados

CONECTOR MADERA / ACERO / HORMIGÓN Centrostorico

Conectores mecánicos (3 tipos) para unión y refuerzo de nuevo hormigón con estructuras existente de madera, metal u hormigón.

240,00 €/bote 100 ud.

IVA no incl.



CONECTOR QUÍMICO Centrostorico

Conector epoxy bicomponente para unión sin perforaciones y refuerzo de nuevo hormigón con forjado existente de hormigón

150,00 €/set bicomponente de 10 kg.

IVA no incl.



Formatos forjado aligerado

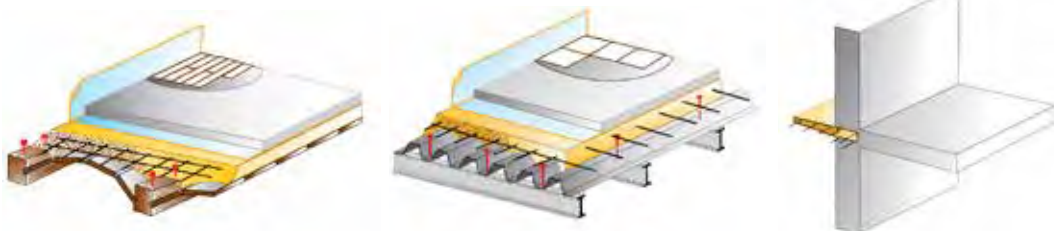



Latermix Béton 1400

a base
de Arcilla
Expandida
Laterlite
Plus



HORMIGÓN LIGERO ESTRUCTURAL

PARA EL REFUERZO DE FORJADOS ANTIGUOS
Y PARA REFORJADOS COLABORANTES:

- **MUY RESISTENTE**
resistencia a la compresión de 25 MPa
- **LIGERO**
40 % de peso en menos.
Densidades de 1400 kg/m³.
- **FÁCIL Y SEGURO**
se amasa añadiendo únicamente agua.
- **AISLANTE**
reduce los puentes térmicos.

REFUERZO DE FORJADOS

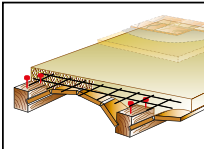

Vigueta de madera revoltones

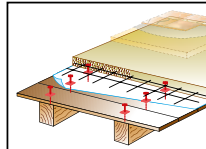

Vigueta de entablado de madera

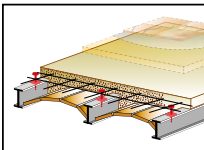

Viguetas metálicas

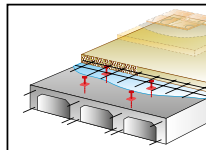

Forjado de hormigón

REDUCCIÓN DE LAS CARGAS

A- SOLUCIÓN
CON HORMIGÓN
TRADICIONAL

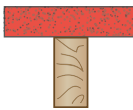

Hormigón tradicional
Espesor 5 cm
Cargas: 125 kg/m²

B- SOLUCIÓN
CON HORMIGÓN
LIGERO.

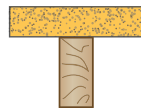

Latermix Béton 1400
Espesor 5 cm
Cargas: 70 kg/m²

≈ - 40%

Ejemplo: edificio de 4 plantas, 300 m²/ planta



150 ton.

84 ton.

- 66 ton

Laterlite
soluciones ligeras y aislantes

www.laterlite.es
info@laterlite.es

Asfalto en frío



ASFALTO EN FRÍO

Mezcla asfáltica abierta en frío (MAF) para su aplicación en frío, compuesto por una combinación de árido triturado lavado y ligeramente bituminoso modificado.

Se recomienda un sellado con arena o cemento de la superficie para evitar que el neumático se pegue al producto.

El paso del tráfico, beneficia la composición y la estabilidad del producto. 20 y 25 kg.

25 kg ref.G ARIDS003 **16,20€**/ud.

IVA no incl.

USOS

Ofrece muchas posibilidades de aplicación; sus principales son:

- Reparación de baches.
- Mantenimiento de carreteras, calles, garajes, caminos...
- Reparación como capa de rodadura en zonas de servicios.
- Asfaltados manuales en espacios reducidos donde la maquinaria, por el extendido de aglomerado en caliente, no puede acceder.



Asfalto en frío**CALCEL ONE**

Aglomerado en frío con polímeros para reparaciones de viales, rápidas y duraderas, en distintos formatos de envases.

**CALCEL ONE SACO 20 kg**

Apuesta firme por la reducción de residuos. Optimización del coste de envase. 60 ud. por palé. Residuo por kg de material 7 gr.

ref.G ARIDS005

11,12€/ud.

IVA no incl.

**CALCEL H2O**

Mezcla asfáltica en frío de alto rendimiento reactiva al agua. endurecimiento rápido para reparaciones permanentes. Apertura de tráfico inmediata.

Soporta perfectamente las maniobras. Mezcla continua tipo AC8 SURF con el mismo comportamiento que una mezcla asfáltica en caliente. 25 kg.

ref.G ARIDS004

49,18€/ud.

IVA no incl.

**CALCEL ONE 17 kg**

Envase de 17 kg con bolsa interior. Óptimo para pequeños mantenimientos. 48 ud. por palé. Residuo por kg de material 36 gr.

ref.G ARIDS004

14,95€/ud.

IVA no incl.

**CALCEL ONE BB 1000 kg**

Óptimo para reparaciones de tamaño medio y consumos regulares. Big bag impermeable que posibilita el almacenaje en el exterior. Bolsa interior que garantiza la conservación. Residuo por kg de material: 12 gr.

299€/ud.

IVA no incl.

**EMULSIÓN BITUMINOSA**

20 l. Ligante ideal para el tratamiento del asfalto en frío. Para una mayor eficacia en entornos exigentes.

54€/ud.

IVA no incl.

Asfalto en frío

RAPID MASTIC

Cartucho de betún con resinas y elastómeros de aplicación en frío.
 Excelente adherencia sobre materiales bituminosos.
 Tiempo de endurecido de 1 hora a 20 °C.
 No fluye ni reblandece después de su aplicación.
 Formato en cartucho de 310 ml aplicable en pistola convencional.
 Caja 25 ud.

ref.G ARIDS007

12,80 €/ud.

IVA no incl.



RAPID BAND

Cinta de sellado compuesta por betún modificado con polímero SBR y árido de cobertura. Excelente adherencia sobre el firme existente.
 No fluye ni reblandece a altas temperaturas. El árido de cobertura evita que se pegue a los neumáticos. Formato en rollos de cinta de 40 mm de anchura. Caja de 50 m. Caja 25 ud.

ref.G ARIDS006

213,88 €/ud.

IVA no incl.



Información y videos sobre aplicaciones CALCEL
www.calcesoluciones.com

Morteros

MORTEROS DE REVESTIMIENTOS	TIPO DE APLICACIÓN	TIPO DE PIEZAS O APLICACIONES
Mortero de cemento m7,5/m ⁵	Revestimientos interiores / exteriores	Hormigón, ladrillo, bloque de hormigón, soporte antiguo de mampostería
Mortero silicio	revestimientos interiores / exteriores	Hormigón, ladrillo, bloque de hormigón, soporte antiguo de mampostería

MORTERO M-5 GRIS

Mortero seco destinado a ser utilizado en construcciones interiores y exteriores no sometidas a requisitos estructurales

[Consultar precios.](#)

**MORTERO M-7,5 GRIS**

Para uso corriente en albañilería (G), expuesta al exterior, requisitos estructurales y albañilería armada, para levantar muros, tabiques, paredes de carga, enlucidos, acabados...
Mortero industrial (IS), con áridos de mármol y aditivos especiales, que le confieren una óptima docilidad, trabajabilidad y adherencia.

[Consultar precios.](#)

**MORTERO M-7,5 HIDROFUGADO GRIS**

Mortero industrial seco (IS) hidrofugado, con áridos de mármol y aditivos especiales que reducen la absorción y permeabilidad de agua.
Para uso corriente en albañilería (G), y revoco/enlucido (GP), expuesta al exterior, requisitos estructurales y albañilería armada, para levantar muros, tabiques, paredes de carga, enlucidos, acabados.

[Consultar precios.](#)



Morteros

MORTERO M-7,5 SILICIO

Mortero industrial seco (IS), con áridos de mármol, arenas silíceas y aditivos especiales que le confieren una óptima docilidad, trabajabilidad y adherencia. Para uso corriente en albañilería (G) y revoco/enlucido (GP), expuesta al exterior, requisitos estructurales y albañilería armada, para levantar muros, tabiques, paredes de carga, enlucidos, acabados.

Consultar precios.



MORTERO M-7,5 BLANCO

Mortero industrial seco (IS), hidrofugado, con áridos de mármol y aditivos especiales, reduciendo la absorción y permeabilidad de agua. Óptima docilidad, trabajabilidad y adherencia. Para uso corriente en albañilería (G), y revoco/enlucido (GP), expuesta al exterior, bajo requisitos estructurales y albañilería armada, para levantar muros, tabiques, paredes de carga, enlucidos, acabados.

Consultar precios.



MORTERO M-7,5 GRIS SELECCIÓN

Mortero silíceo compuesto por cemento Portland y arena silíceas de Bellpuig 100 %. Recomendado para obras de albañilería en general, muros, pavimentos, revestimientos, enfoscados, etc. Producto homogéneo con dosificación controlada.

Consultar precios.



MORTERO RÚSTICO

El mortero RÚSTIC que suministra AYMAR S.A.U. es un mortero impermeable y coloreado, fabricado a base de cemento, áridos de mármol de granulometría compensada y aditivos especiales que le confieren una trabajabilidad óptima para su aplicación manual y una mayor permeabilidad al vapor de agua.

Consultar precios.

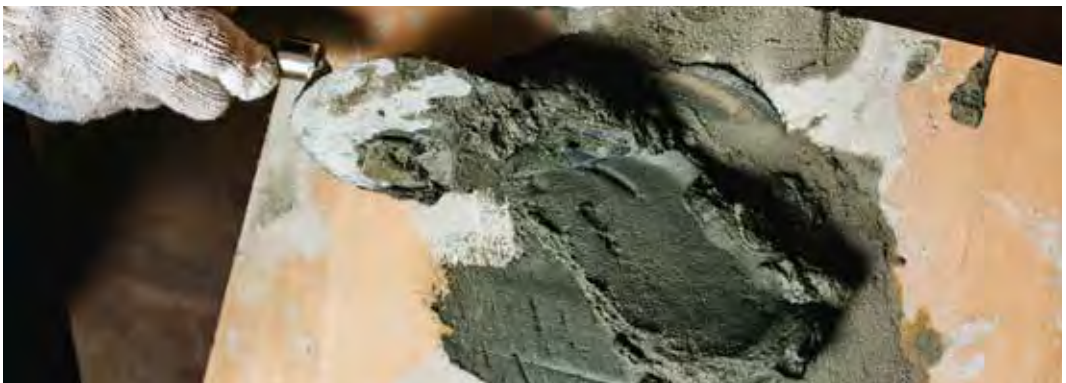

Cal**ECOCAL HL5**

Cal HIDRÁULICA ideal para trabajos de recuperación del patrimonio histórico y para bioconstrucción tanto en obra nueva como en rehabilitaciones. Productos permeables al vapor de agua que permiten "respirar" a los muros, mejorando la calidad del aire interior. Favorece la respiración natural activa y contribuye al aislamiento térmico del edificio. Protección higiénico-sanitaria. Color blanco. No caduca.

Consultar precios.

**MORTERO DE CAL ÁREA CON ÁRIDO FINO**

Producto listo para usar. Viene amasado. Fácil aplicación. Variedad de texturas en función de la aplicación y herramientas de uso. Producto de acabado. Ideal para FACHADAS. Aplicable sobre mortero DCal con árido grueso. Disponible en 15 colores. Apto para interiores y exteriores. No requiere mantenimiento. No caduca.

ref. G DCALS002

15,75 € / ud.

IVA no incl.

CAL EN PASTA

Formato pastoso. Producto base para la elaboración propia de morteros y pinturas. Compatible con todos los áridos y productos habituales de construcción, excepto plásticos. Transpirable. 100 % ecológico. No caduca.

ref. G DCALC001

17,05 € / ud.

IVA no incl.

MORTERO DE CAL ÁREA CON ÁRIDO EXTRAFINO

Producto listo para usar. Viene amasado. Fácil aplicación. Variedad de texturas en función de la aplicación y herramientas de uso. Ideal para interiores. Producto de acabado. Aplicable sobre mortero DCal con árido grueso. Disponible en 15 colores. Apto para interiores y exteriores. No requiere mantenimiento. No caduca.

ref. G DCALS003

18 € / ud.

IVA no incl.

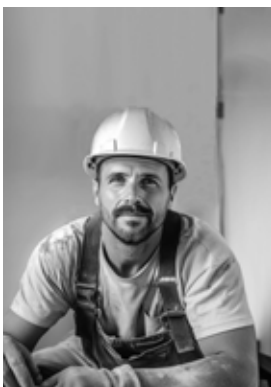

**En GAMMA
por ser profesional, sí, tienes descuento.
Y también... financiación.**

Por ser profesional de la reforma y la construcción, te ofrecemos un descuento sobre los precios indicados en este catálogo. Precios orientativos según fabricante.

Consulta tus descuentos y/o financiación en tu punto de venta más cercano.



Cal

MORTERO DE CAL 5B

Mortero industrial seco (IS) diseñado y hecho en fábrica, formulado con cemento gris, cal, áridos de mármol y aditivos especiales, de uso corriente (G) y (GP) para su uso en interior y exterior, pavimentación y cubiertas, de gran plasticidad e impermeabilización gracias a la combinación de las cualidades de sus componentes.

Consultar precios.



MORTERO DE CAL LENCAL

Cal morena para la restauración de construcciones antiguas. Colocación de tejas. Añadido al mortero mejora su elasticidad y plasticidad. Restauración de revocos antiguos (por su color amarillento da un color antiguo al mortero).

ref.200

Consultar precios.



MORTERO MASCAL REVOQUE

Mortero seco a base de cal aérea, cemento blanco y arena de gran pureza. Especifico para el levante de muros de fábrica de acabado tradicional.

Gran plasticidad y trabajabilidad. Excelente adherencia. Gran permeabilidad al vapor de agua.

Consultar precios.



MORTERO M-5B SECO CON CAL

Mortero seco con cal diseñado para su empleo en trabajos de albañilería en general, tanto de interior como de exterior. 25 kg.

Consultar precios.



HIDRÓXIDO DE CAL OLIMPIC

Cal aérea hidratada CL-90-S. Saco 20 kg.

ref.G CALCC003

9,47 €/ud.

IVA no incl.



HIDRÓXIDO DE CAL GCAL

Cal cálcica en polvo fino de color moreno. Preparación de mortero para su uso en rehabilitación. Producto natural. Saco 15 kg.

Consultar precios.



CAL HIDRÁULICA MORTERDEC B

Cal hidráulica premezclada con arena y agua. A fabricar morteros de albañilería para ser utilizados para el levante y sellado de piedra natural y de río, ladrillos huecos y macizos.

ref.G CALCC001

14,07 €/ud.

IVA no incl.



CAL HIDRÁULICA MORTERDEC R

Cal hidráulica premezclada con arena y agua. Recomendada para rehabilitación, reformas de muros y fachadas y bioconstrucción.

ref.G CALCC002

16,17 €/ud.

IVA no incl.



CAL HIDRÁULICA NATURAL 3,5

Gran plasticidad y trabajabilidad con una fuerte adherencia a las superficies que permite trabajar cómodamente. Ideal para enfoscados exteriores e interiores y rejuntables.

ref.G SACAL001

10,32 €/ud.

IVA no incl.



CAL HIDRÁULICA NATURAL 5

Gran plasticidad y trabajabilidad con una fuerte adherencia a las superficies que permite trabajar cómodamente. Para la restauración y bioconstrucción. Ideal para levantar muros y hacer soleras y suelos rústicos.

ref.G SACAL002

9,92 €/ud.

IVA no incl.



Cal**MORCEM® CAL BASE
CR CSII W0**

Mortero para revestimiento interior y exterior.
Para enlucidos y revoques.
Acabado liso, fratasado o raspado.
Aplicación manual o mecánica.
Base idónea para la aplicación de MORCEM® CAL ACABADO.
Mortero de revestimiento de cal hidráulica natural NHL 3,5.
Clasificado CR CSII W0 (EN 998-1)

15,83 € / ud.

IVA no incl.

**MORCEM® CAL ACABADO
CR CSI W2**

Mortero fino para acabado interior y exterior
Para enlucidos finos.
Acabado liso y bruñido.
Aplicación manual.
Mortero para alisado de cal hidráulica natural NHL 3,5.
Clasificado CR CSI W2 (EN 998-1)

17,68 € / ud.

IVA no incl.

**MORCEM® CAL
PORÓGENO R CSII**

Mortero macroporoso deshumidificante.
Clasificado R para revoco o enlucido para renovación (EN 998-1). Elevada porosidad, favorece la evaporación del agua retenida en el muro y previene la aparición de las sales. Muy baja absorción capilar.
Reduce la aparición de condensaciones y moho en interiores. Acabado fratasado, mortero para renovación, deshumidificante de cal hidráulica natural NHL 3,5.
Clasificado R CSII (EN 998-1)

25,80 € / ud.

IVA no incl.

**MORCEM® ACABADO
EXTRAFINO CR W0**

Mortero muy fino para revestimiento interior y exterior.
Para enlucidos finos.
Acabado liso y bruñido.
Aplicación manual.
Mortero para alisado de cal hidráulica natural i.pro CALIX NHL 3,5.
Clasificado CR W0 (EN 998-1)

14,87 € / ud.

IVA no incl.

**MORCEM® CAL MURO G**

Mortero de albañilería de cal hidráulica natural NHL 3,5.
Color natural.

16,70 € / ud.

IVA no incl.

**MORCEM® CAL PIEDRA G**

Mortero para reparación y relleno de juntas de muros de ladrillo o piedra natural.
Impermeable al agua de lluvia.
Mortero de llagueado y encintado de cal hidráulica natural NHL 3,5.
Clasificado G M5 (EN 998-2)

18,78 € / ud.

IVA no incl.

**MORCEMSEC® ENLUCIDO CON
CAL GP CSIII W2**

Mortero de revestimiento en base cal aérea. Para enlucir en capa gruesa, sobre fábricas de ladrillo cerámico, bloque de hormigón o soportes similares. Impermeable al agua de lluvia y muy permeable al vapor de agua. Espesores de aplicación de hasta 20 mm sin descuelgue.

7,02 € / ud.

IVA no incl.

**MORCEMSEC® ENLUCIDO FINO
CON CAL GP CSIII W2**

Mortero de revestimiento en base cal aérea. Para enlucir en capa fina, sobre enfoscados de morteros de cemento. Impermeable al agua de lluvia y muy permeable al vapor de agua. Espesores de aplicación entre 5 y 10 mm.

7,45 € / ud.

IVA no incl.

**Gama de colores:**

Morcem® Cal piedra G
Morcem® Cal Base CR CSII W0
Morcem® Cal Acabado CR CSI W2.



Mortero proyectable

MORTEROS REVEMAR CAPA GRUESA Y CAPA FINA

Mortero industrial seco (IS), a base de cemento, áridos de mármol y aditivos especiales, que reducen la absorción y permeabilidad de agua y le confieren una fluidez óptima. Aplicación con máquina de proyección. Uso corriente, tipo GP-CSIIIW1, para revocos y enlucidos, interior y exterior sobre soportes de ladrillo, hormigón y/o bloques de hormigón.

Consultar precios.



PROYECT INTERIOR

Mortero proyectable con máquina para la ejecución integral de enlucidos y revocos. Formulado a base de cemento, áridos de granulometría compensada, cal y aditivos orgánicos e inorgánicos

Consultar precios.



PROYECT EXTERIOR

Mortero hidrófugo para exteriores, proyectable con máquina para la ejecución integral de enlucidos y revocos. Formulado a base de cemento, áridos de granulometría compensada, cal y aditivos orgánicos e inorgánicos.

Consultar precios.



PROYECT FINO

Mortero fino proyectable, con excelente acabado, hidrófugo con máquina para la ejecución integral de revestimientos. Formulado a base de cemento, áridos de granulometría compensada, cal y aditivos orgánicos e inorgánicos

Consultar precios.



CODIFICACIÓN PARA REVOCO Y ENLUCIDO SEGÚN LA NORMA UNE EN 998-1

Sigla de definición de mortero **según uso:**

GP: Mortero para revoco y enlucido uso corriente.

LW: Mortero para revoco y enlucido ligero.

CR: Mortero para revoco coloreado.

OC: Mortero para revoco monocapa.

R: Mortero para revoco y enlucido para renovación.

T: Mortero para revoco y enlucido para aislamiento térmico.

T1: Conductividad térmica $\leq 0,1$ W/m.K.

T2: Conductividad térmica $\leq 0,2$ W/m.K.

Referencia a la **resistencia a la compresión:**

CS I: 0,4 a 0,5 N/mm².

CS II: 1,5 a 5 N/mm².

CS III: 3,5 a 7,5 N/mm².

CS IV: 6 N/mm².

Referencia a la **absorción de agua:**

W0: No especificado.

W1: $C \leq 0,4$ kg/m² min^{0,5}.

W2: $C \leq 0,2$ kg/m² min^{0,5}.

CLASE	M1	M2,5	M5	M7,5	M10	M15	M20
Resistencia a la compresión N/mm ²	1	2,5	5	7,5	10	15	20
MORTERO REVOCO PROYECTABLE							
De capa gruesa	Raspado			Hormigón, ladrillo, bloque de hormigón, soporte antiguo de mampostería			
	Fratasado						
De capa fina	Raspado, rasqueta, fratasado			Mortero de revoco, de enfoscado tradicional y hormigón			
	Liso lavado						
	Raspado						

Hormigón**HORMIGÓN SECO HA-25
GHORMI**

Conglomerado áridos mármol y cemento. Ensacado en seco para añadir agua en la proporción indicada y obtener hormigón en masa, armado o pretensado, de calidad. Para trabajos de construcción en general en exposición normal, o humedad alta. Color gris.

Consultar precios.

**HORMIGÓN SECO H-25**

Conglomerado de áridos de mármol y cemento, ensacado en estado seco, para trabajos de construcción en general.

Consultar precios.

**HORMIGÓN SECO H-25**

El hormigón seco es una mezcla continua de áridos, cemento y aditivos. Predosificada en seco. Una vez amasada, presenta unas características ideales para la construcción general, pavimentos, pilares, estructuras y rehabilitación. Apto para cualquier trabajo en el que sea necesaria una buena resistencia del hormigón. 25 kg.

Consultar precios.

**HORMISEC H-25**

Hormigón seco de alta resistencia. Para pavimentos, cimentaciones, canalizaciones, rellenos, pequeñas reparaciones, fábrica de muros y tabiques de hormigón. Gris. 25 kg.

Consultar precios.

**HORMIGÓN FAST AND EASY**

Hormigón de fácil uso listo para ser utilizado tan solo añadiendo agua en la proporción indicada directamente sobre el polvo sin realizar una amasada previa a la aplicación. Elaborado con áridos de mármol y cemento y de granulometría controlada. Indicado para uso no estructura. Gris. 25 kg.

Consultar precios.

**HORMIGÓN SECO LIGERO**

De baja densidad de calidad adecuada y constante para trabajos de construcción como rehabilitación y aislamiento de cubiertas inclinadas, recrecidos y aislamientos transitables, rellenos de cámaras de aire, aislamientos sobre el terreno, drenajes y aislamientos de muros de sótanos, soleras de baños y cocinas, aislamientos de sobre techos, etc.

Consultar precios.



	TIPO DE APLICACIÓN	CARACTERÍSTICAS Y VENTANAS
Estructural ha25 / ha30 gris / blanco	Hormigón indicado para todo tipo de construcciones. Hormigón de masa: armado, pretensado. Hormigón impreso, soleras pulidas o fratasadas. Hormigón para aceras, bordillos y de rellenos.	Baja retracción con mínima fisuración. Adaptación a distintos rangos de temperaturas ambientales. Alta calidad de terminación superficial, reducción tiempo pulido.
NO Estructural HNE15 / HNE20	Aplicaciones de hormigón visto con estructuras armadas, losas, pavimentos, aceras, rellenos...	Reducción de los costes y plazos de ejecución.
Autocompactable HAC	Hormigonado de pavimentos, losas, muros, vigas, pilares, forjados. Hormigón bombeable en situaciones complicadas de ejecutar.	Elevada resistencia y excelente adherencia. Recubrimiento garantizado de la armadura. Retracción compensada, consistencia fluida y un elevado poder autonivelante.
Ligero HLE	Recrecidos cubiertas accesibles y planas e inclinadas. Específicamente bombeable.	Buen comportamiento ignifugo. Aislante térmico y acústico. Estructuras, cimentaciones y pilotajes por reducción de peso.

Reparación de hormigón no estructural

MORTERO TIXOTRÓPICO REPARACIÓN DE HORMIGÓN

Mortero de reparación de hormigón 5 kg.

ref. G DANAR003

6,97€/ud.

IVA no incl.



MORCEM RÁPIDO

Mortero seco. Diseñado para los usos, corrientes en albañilería, en que se requiera un mortero de fraguado y endurecimiento rápidos y altas prestaciones finales. Ideal para anclajes de marcos de puerta, ventanas, pequeñas reparaciones de hormigón, fijación de tapaderas o registros de cloacas. 20 kg.

12,96€/ud.

IVA no incl.



SIKAREP®-111

Mortero para reparación y nivelación de grandes superficies en fachadas. SikaRep®-111 es un producto monocomponente formulado a base de cementos portland, áridos seleccionados, fibras y polímeros.

Mezclado con agua forma un fino mortero tixotrópico, destinado a revestir y reparar grandes superficies de fachadas antes de pintar. Gris.

32€/ud.

IVA no incl.



SIKAREP 214 EXTERIOR

SikaRep®-214 Exterior Plaste en polvo cementoso para enlucir y reparar superficies y elementos decorativos exteriores. SikaRep®-214 Exterior es un plaste en polvo, cementoso, para enlucir y reparar defectos, elementos decorativos, superficies exteriores, etc. Clase R2 Gran adherencia al soporte Muy buena trabajabilidad Acabado fino. 25 kg

28,75€/ud.

IVA no incl.



WEBERTEC HORMIPLUS EXPRESS

Mortero de altas prestaciones mecánicas clasificado como R4, inhibidor de la reacción de oxidación de las armadura, reforzado con fibras de vidrio, especialmente indicado para la reparación estructural de hormigón de espesores de hasta 10 cm. 25 kg.

43,48€/ud.

IVA no incl.



PLANITOP RASA (R2)

Mortero cementoso tixotrópico, clasificado R2, reforzado con fibras, de fraguado rápido y retracción compensada, para la reparación y enlucido del hormigón. Óptima adherencia, estable, facilidad de acabado y con baja permeabilidad al agua. 25 kg.

35€/ud.

IVA no incl.



En GAMMA por ser profesional, sí, tienes descuento. Y también... financiación.

Por ser profesional de la reforma y la construcción, te ofrecemos un descuento sobre los precios indicados en este catálogo. Precios orientativos según fabricante.

Consulta tus descuentos y/o financiación en tu punto de venta más cercano.



Reparación de hormigón estructural**MORCEMREST RF 35**

Descripción: Mortero de reparación R3. Gran adherencia al hormigón y módulo medio. Tixotrópico, sin descuelgue en aplicaciones en techos. Permeable al vapor de agua. Retracción compensada para minimizar riesgo de fisuraciones. Aplicación exterior e interior. 25 kg.

21,47 € /ud.

IVA no incl.

**MAPEGROUT TISSOTRÓPICO**

Mortero de retracción controlada, fibrorreforzado, para la reparación cortical de estructuras de hormigón dañado, tanto en superficies verticales como horizontales tales como aristas de pilares y vigas y frontales de balcones, dañados por la oxidación de los fierros de la armadura. 25 kg.

25€ /ud.

IVA no incl.

**SIKAMONOTOP 3120 RAPID**

Mortero de reparación estructural rápido. Monocomponente, reforzado con fibras, de baja retracción, que cumple con los requisitos de la clase R4 de la UNE-EN 1504-3 25 kg.

26,50 € /ud.

IVA no incl.

**WEBEREP HORMIPLUS NEOGEL**

Mortero reparador de altas prestaciones mecánicas clasificadas como R4, multirreforzado con fibras metálicas. Su tecnología gel lo hace mucho más tixotrópico al producto, lo que permite aplicaciones de mayores grosores y especialmente recomendado en techos. Mortero multifuncional 3 en 1, repara estructuralmente, pasiva la corrosión de las armaduras y su trabajabilidad y granulometría permite utilizarlo como reparador de acabado estético. 25 kg.

46,54 € /ud.

IVA no incl.

**MORCEMSEAL TODO1**

Mortero monocomponente y tixotrópico de alta resistencia, para la pasivación, reparación y protección de estructuras de hormigón, reforzado con fibra. Basado en la tecnología de nanosilanos. 25 Kg. También disponible en 5 kg.

38,08 € /ud.

IVA no incl.

**GEOLITE MAGMA**

Geomortero mineral a base de geoligante para la reparación monolítica del hormigón armado. Fluido y multiuso: pasiva, repara y consolida estructuras de hormigón armado con efecto expansivo para anclar y fijar elementos metálicos. Matriz inorgánica mineral en combinación con los tejidos de acero de los sistemas certificados de refuerzo estructural Geosteel SRG y Geolite FRC. 25 kg.

33,85 € /ud.

IVA no incl.

**SIKAMONOTOP 4200 MULTIFLOW**

Mortero cementoso monocomponente, sulfurresistente, aplicable a mano, bombeable y proyectable, para la reparación y el refuerzo de estructuras. Adecuado para todo tipo de estructuras de hormigón en edificación u obra civil, así como estructuras marinas. Espesor aplicable de hasta 80 mm. (60 mm con consistencia fluida). 25 kg.

38,08 € /ud.

IVA no incl.

**REP MUR AR**

Mortero de reparación estructural tixotrópico con fibras incorporadas. Alta resistencia. De 0,5 a 70 mm de espesor. Sin fisuras. Relleno y acabados en reparaciones. Exterior e interior. Sulfurresistente y protector de la corrosión. Especialmente indicado para ambientes agresivos. 25 kg.

ref. G ARDEX003

27,40 € /ud.

IVA no incl.



Geolite

El primer geomortero para la reparación monolítica del hormigón armado.



Geolite es la revolucionaria línea de geomorteros minerales para la reparación ecológica del hormigón, que nace de la investigación Kerakoll en el campo de los materiales innovadores y de las materias primas de bajo impacto medioambiental.

Geolite restaura el hormigón, garantiza reparaciones monolíticas de elevada y natural estabilidad dimensional, con la durabilidad intrínseca de las rocas minerales y en línea con los estándares internacionales más exigentes.

kerakoll

Reparación de hormigón estructural**ARGOTEC RÁPIDO**

Mortero con cemento de fraguado rápido.
5 kg.

ref.G DANAR005

4,47 € /ud.

IVA no incl.

**RÁPIDO NATURAL**

Cemento rápido obtenido de piedra natural cocida sin ningún tipo de aditivos para una gran variedad de uso.
20 kg.

ref.G LAFAC001

7,37 € /ud.

IVA no incl.

**PRESTOCEM ECO**

Mortero mineral ecocompatible, tixotrópico, de fraguado y endurecimiento ultrarrápidos, idóneo para la fijación de alta resistencia de barandillas, marcos, ménsulas, aldabas, tubos corrugados y cajas para instalaciones eléctricas. 25 kg.

ref.G KERAC013

16,25 € /ud.

IVA no incl.

**LAMPOCEM**

Aglomerante hidráulico antirretracción, listo al uso, de fraguado y endurecimiento rápidos. Superficies verticales y horizontales, en hormigón y albañilería. 25 kg.

ref.G MAPET001

21,92 € /ud.

IVA no incl.

**SikaGrout®-212 Fluid**

El SikaGrout®-212 Fluid es un grout cementoso monocomponente, preparado para mezclar con la adición de agua, de retracción compensada, de alto rendimiento, autonivelante y bombeable. Adecuado para bases de máquinas, rellenos de huecos y anclajes. Espesores: 12 - 100 mm.

33€ /ud.

IVA no incl.

**WEBERTEC CRONO**

Mortero de fraguado rápido para el anclaje de elementos y realización de pequeñas reparaciones. Altas resistencias inmediatas con retracción compensada. 25 kg.

20,85 € /ud.

IVA no incl.

Resistencia inmediata

**MORCEM GROUT 500**

Mortero autonivelante, de elevada resistencia y sin retracción para rellenos y anclajes. 25 kg.

19,10 € /ud.

IVA no incl.

**WEBER TEC GROUT 600**

Mortero fluido monocomponente de elevadas prestaciones mecánicas para el relleno y anclaje de elementos estructurales. Gran adherencia al hormigón y al metal. 25 kg.

18,51 € /ud.

IVA no incl.



Aglomerante hidráulico



El Cemento Natural Prompt es un aglomerante hidráulico perteneciente al grupo de las cales hidráulicas (HL). Resulta de la cocción de una única piedra caliza, entre 800 y 1200 °C, en horno vertical, seguida de una molienda muy fina (> a 7.000 Blaine) sin aditivos de ningún tipo. Se fabrica desde 1.842, sin cambios en sus propiedades, y tiene aplicaciones en múltiples campos de la construcción.

CEMENTO NATURAL PROMPT

Ideal para taponamiento de vías de agua.

Saco de 25 kg	ref.G VICAT001	17,15€ /ud.
Saco de 5 kg	ref G VICAT003	6,75€ /ud.

IVA no incl.

AGLOMERANTE TEMPO

En botes de 80 gr (para un saco) disponible bajo pedido.

Botes de 80 g.	ref G VICAT002	7,30€ /ud.
----------------	----------------	-------------------

IVA no incl.

PROPIEDADES

- **Rapidez de fraguado.** Fragua en 2 minutos a 20 °C y puede ajustarse el tiempo abierto con TEMPO.
- **Resistencia.** Hasta 5 MPa a los 15 minutos, 13 MPa a 24 horas, 40 MPa a 90 días y crecimiento de resistencias continuado durante 10 años hasta 75 MPa.
- **Durabilidad.** Resistente a las aguas sulfatadas, agua de mar y otros agentes químicos. Uso en agua potable..

GUÍAS RÁPIDAS DE APLICACIONES

Descubra en nuestras guías cómo el Cemento Natural Prompt puede mejorar la calidad de sus obras, ahorrar tiempo de trabajo y acortar los tiempos de puesta en servicio.

AGUA Y SANEAMIENTO



OBRA NUEVA



OBRA ANTIGUA



MEDIOS MARINOS



FICHAS DE APLICACIÓN

Desde ellas podrá conocer en detalle cómo llevar a cabo todo tipo de trabajos en las mejores condiciones posibles



Para más información visite nuestra página: www.cementonatural.com

1

Espolvorear el **tempo** sobre el PROMPT.



2

Añadir la **arena** y mezclar en seco.



3

Añadir el **agua** y amasar.



Añadir el agua de manera gradual hasta obtener la consistencia deseada.



Impermeabilizantes**MORTERO IMPERMEABILIZANTE PARA BRICOLAJE**

Impermeabilizante flexible monocomponente. 5 kg.

ref. G DANAR004

23,43 € /ud.

IVA no incl.

**PLANI SEAL 88**

Mortero cementoso osmótico idóneo al contacto con agua potable, para la impermeabilización de estructuras de mampostería y hormigón. 25 kg.

Blanco **43 € /ud.**

Gris **38,50 € /ud.**

IVA no incl.

**HUMISTOP**

Mortero gris impermeable cementoso a presión directa e indirecta, con fuerte efecto hidrorrepelente. Exterior e interior. Mortero hidrófugo apto para depósitos de agua potable. Clasificación Norma UNE EN 1504-2. 25 kg.

Blanco **40 € /ud.**

Gris **37,50 € /ud.**

IVA no incl.

**SIKACERAM® 500 CERALASTIC**

Mortero modificado a base de polímeros en base cementosa, flexible y monocomponente, con fibras sintéticas y resistencia a los álcalis, con áridos seleccionados de granulometría fina y aditivos específicos, para impermeabilización y el pegado de cerámica sobre soportes tradicionales. 20 kg.

76,20 € /ud.

IVA no incl.

**SIKA MONOTOP® 107 SEAL**

Mortero impermeabilizante semiflexible monocomponente, a base de cemento y resinas sintéticas. Cumple con los requerimientos de la UNE-EN 1504-2 como revestimiento de protección. 25 kg.

49,25 € /ud.

IVA no incl.

**WEBERDRY IMPERFLEXGE**

Mortero con tecnología fibrigel, impermeabilizante mineral altamente flexible, monocomponente reforzado con fibras para la impermeabilización de terrazas, balcones, cubiertas y tejados.

101,30 € /ud.

IVA no incl.

**MORCEM DRY SF PLUS**

Mortero impermeable de dos componentes aditivado para ejecución de revestimientos impermeables. Revestible con cerámica, pintable. Para estructuras de hormigón, mortero, bloque de hormigón expuestos a presión positiva, tales como depósitos, balsas, aljibes, piscinas, fuentes, etc. 20 kg. También disponible en 7 kg.

141,50 € /ud.

IVA no incl.

i
Exterior e interior

**MAPELASTIC SMART**

Mortero cementoso. Elevada elasticidad. Aplicar con brocha o rodillo. Para superficies de hormigón, balcones, terrazas, baños, piscinas, y para protección contra los agentes agresivos. Kit 2+4-8 Kg.

191,20 € / pack.

IVA no incl.



Sistema impermeabilizante

Sistema para impermeabilización y colocación de cerámica en terrazas con sistema protección ruido impacto



1. Sustrato hormigón

8. Drenaje



2. Panel aislante

9. Impermeabilizante cementoso

3. Capa aislante

10. Mapelastic smart



4. Panel insonorizante

11. Mapeband TM



5. Cinta insonorizante

12. Cemento cola



6. Banda insonorizante

13. Cerámica

7. Maestra

14. Junta



15. Sellador

Nivelación y relleno**PAVILAND HS25**

Hormigón premezclado en seco. Para trabajos de albañilería en general, pavimentaciones y confección de soleras y trabajos de rehabilitación.

6,10 € /ud.
IVA no incl.

**TOPCEM**

Conglomerante hidráulico especial para la realización de recrecidos de fraguado normal, secado rápido (4 días) y retracción controlada. Sobre madera, PVC, linóleo, cerámica, piedra natural, maqueta, etc. 25 kg.

16,40 € /ud.
IVA no incl.

Recrecidos flotantes

**PLANOGEL RHEO**

Gel autonivelante con reología y viscosidad variables. Tiempo de espera para la colocación muy reducido y trabajabilidad prolongada. Reducidas emisiones de CO2 y bajísimas emisiones de compuestos orgánicos volátiles. Reciclable como árido después de su vida útil. 20 kg.

22,44 € /ud.
IVA no incl.

**SIKAFLOOR® 100 LEVEL**

Mortero autonivelante cementoso modificado con polímeros para recrecidos de 1 a 10 mm. C30-F5. Autonivelante, de fácil aplicación. Adecuado para aplicar en sistemas de calefacción por suelo radiante. Bombeable. Aplicable en interior y sobre superficies sin humedad por ascensión capilar. 25 kg.

20,50 € /ud.
IVA no incl.

**NIVELAND 10**

Mortero autonivelante para la preparación de suelos interiores en edificación residencial. Una vez endurecido es apto para recibir todo tipo de pavimentos. Espesores de 2 a 10mm. Transitables a las 8-12 horas según temperatura. 25 kg.

24,75 € /ud.
IVA no incl.

**WEBERFLOOR TOPGEL**

Mortero autonivelante bombeable de fraguado rápido para la regularización y alisado de superficie, especialmente diseñado para la colocación de pavimentos ligeros y de madera. 25 kg.

29,02 € /ud.
IVA no incl.

**PAVILAND ULTRA RÁPIDO**

Hormigón seco de retracción compensada destinado a la fijación, apoyo y reparación de elementos que requieran unas elevadas resistencias iniciales y rápida apertura al tráfico. Excelente adherencia al hormigón. Rápida apertura al tráfico: 2-3 horas. 25 kg.

35,84 € /ud.
IVA no incl.

**MORTERO AUTONIVELANTE L-50**

Mortero cementoso, fabricado con áridos de mármol y aditivos especiales que le confieren una óptima fluidez, para uso en creaciones de soleras continuas, ideal para cuando se precise una base nivelada. Indicado para revestimientos. Aplicación de 0,5 > 5 cm. 25 kg.

Consultar precios.

**PAVILAND SOLERA R AUTONIVELANTE**

Mortero autonivelante de gran fluidez, secado rápido y que una vez endurecido crea una solera de gran planitud y resistencia mecánica. Apto para interiores de 10 a 50 mm en soleras adheridas y de 50 a 100 mm en soleras flotantes. Una vez endurecida debe ser recubierta por pavimentos discontinuos. Gran capacidad de nivelación, aún en grandes espesores. Apto para pavimentos de calefacción radiante. 25 kg.

23,71 € /ud.
IVA no incl.

**MORTERO AUTONIVELANTE L20**

Mortero autonivelante cementoso modificado con aditivos que le confieren la capacidad de ser fluido y bombeable, especial para la realización de recrecidos y nivelación de pavimentos con espesores comprendidos entre 5 mm y 20 mm, que una vez endurecido debe ser recubierto por revestimientos. 25 kg.

Consultar precios.



Especiales

MORTERO REFRACTARIO

Para ambientes de fuego y/o calor. 800C. 5 kg.

ref. G DANAR001

5,67 €/ud.

IVA no incl.



MONOTOP 100 FIRE RESISTANT

Mortero refractario, resistente a altas temperaturas (750 °C). Ideal para la construcción y reparación de elementos sometidos al calor de las llamas. De rápido endurecimiento. Aplicable en interiores y en exteriores. 5 kg.

ref. G DANAR001

8,60 €/ud.

IVA no incl.



MORTERO REFRACTARIO

Mortero resistente a las altas temperaturas, para la colocación de ladrillos refractarios y enlucidos en ambientes de fuego. 25 kg.

ref. G MORTE001

23,95 €/ud.

IVA no incl.



PAVIDUR

Mortero especial a base de fosfatos alcalinos, áridos seleccionados y otros aditivos que al mezclarse con el agua reaccionan químicamente originando un mortero de excelentes propiedades que actúa como potente agente aglutinante y con altas resistencias.

ref. G ARDEX002

74,33 €/ud.

IVA no incl.



SIKAMONOTOP 100 FIRE RESISTANT

Mortero refractario de fraguado rápido para colocación de ladrillos refractarios y para la construcción y reparación de elementos resistentes al calor. Ideal como mortero de relleno y de juntas para baldosas. 25 kg.

23,75 €/ud.

IVA no incl.



MORCEM GLASS

Mortero adhesivo para el montaje y rejuntado de bloques de vidrio. Elevada plasticidad, gran resistencia e impermeabilidad. No aparecen fisuras. Compatible con la utilización de varillas. Para interior y exterior. 25 kg

20,33 €/ud.

IVA no incl.



WEBERTEC FOC

Mortero refractario. Alta resistencia térmica. De montaje y rejuntado. Endurecimiento rápido. Para montar ladrillos y losetas refractarias, bloques de hormigón macizos o huecos y terracota, sometidos a altas temperaturas. Para interior y exterior. 25 kg.

24,76 €/ud.

IVA no incl.



WEBERTEC GLASS

Mortero adhesivo para el montaje y rejuntado, en vertical de bloques de vidrio o pavés. Gran adherencia e impermeabilidad. Deformable y muy fino. Para ventanales, divisorias o tabiques. Uso interior y exterior. 25 kg.

ref. G WEBEM002

26,14 €/ud.

IVA no incl.



POROMAP DESHUMIDIFICANTE

Revoque deshumidificante, resistente a las sales, para el saneamiento de albañilerías afectadas por humedad de remonte capilar. Consumo 11-12 kg/m² (por cm de espesor) 20 kg.

18 €/ud.

IVA no incl.



Activadores y resinas de unión**GTOP RESINA DE UNIÓN**

Ideal como capa de adherencia para realizar enlucidos y enfoscados a base de resinas acrílicas de base acuosa. Para unir hormigones nuevos con viejos. Aplicable sobre superficies porosas y con cierta humedad. 5 kg.

ref.G QUIMI001

27,37 €/ud.

IVA no incl.

**GLATEX EMULSIÓN ADHESIVA**

Morteros para solados, alicatados y reperfilados. Lechada de adherencia y tapaporos. Disminuye la permeabilidad de morteros. Para albañilería en general. 5 kg.

ref.G QUIMI003

27,57 €/ud.

IVA no incl.

**ECO PRIM PU 1 K TURBO**

Primer poliuretánico monocomponente, higroendurecedor, de secado rápido, exento de disolventes, de bajísima emisión de sustancias orgánicas volátiles (VOC), para la impermeabilización y la consolidación de recrecidos de cemento. CONSUMO: 0,2-0,4 kg/m² por capa. Rodillo o brocha. 10 kg.

268,50 €/ud.

IVA no incl.

**ECO GRIP PRIM PLUS**

Imprimador a base de resinas sintéticas acrílicas e inertes silíceos, con bajísima emisión de sustancias orgánicas volátiles (COV), listo al uso, promotor de adhesión para enlucidos sobre soportes no absorbentes, niveladores y adhesivos para la cerámica. 5 kg.

45,60 €/ud.

IVA no incl.

**SIKATOP 50**

Imprimación de adherencia a base de resina acrílica en base agua, previa a la aplicación de todo tipo de morteros cementosos y yesos. Bote de 5 kg

ref.G SIKAS005

67,85 €/ud.

IVA no incl.

**PLANICRETE LATEX**

Látex de goma sintética resistente a sales. Para lechadas cementosas de gran adherencia, utilizado como puente de unión.

25 kg **203,50 €**/ud.5 kg **53,15 €**/ud.

IVA no incl.

**PAVILAND PRIMER R**

Imprimación acrílica, que actúa tanto de sellador del soporte como de imprimación adherente, para la aplicación de autonivelantes sobre soportes cementosos y de anhidrita.

25 kg **199,69 €**/ud.5 kg **41,88 €**/ud.1 kg **10,35 €**/ud.

IVA no incl.

**PAVILAND ARQ PRIMER**

Promotor de adherencia para la aplicación de autonivelantes sobre cerámica, gres y otras superficies de naturaleza similar.

Consultar precio



IMPRES CINDIBLES

grupopuma

SOLUCIONES DE REPARACIÓN Y PREPARACIÓN DE SOPORTE

¿Pasivar, reparar el hormigón con un solo producto?



MORCEMSEAL TODO1 (R4)

- Repara, pasiva y protege.
- Acabado fino.
- Fraguado rápido, pintable a las 4 h.
- Espesor 4-40 mm.

¿humedades por capilaridad?



MORCEMCAL PORÓGENO

- Mortero deshumidificante con cal natural.
- Libre de cemento.
- Altamente permeable.
- Reduce condensaciones y moho interiores.



SOLUCIONES DE IMPERMEABILIZACIÓN

¿Impermeabilizar muros, piscinas, estanques o aljibes, terrazas o balcones?



MORCEMDRY F

- Alta flexibilidad, alta resistencia a la fisuración.
- No altera la potabilidad.
- Resistencia presión +15/-15.
- Espesor 2 mm.



MORCEMDRY SF PLUS

- Flexibilidad media y resistencia media a la fisuración.
- No altera la potabilidad.
- Resistencia presión +1,5/-1.
- Espesor 2 mm. · Espesor 2 mm.



SOLUCIONES DE RECRECIDO

¿Necesita preparar suelos de bajo espesor en edificios?



PAVILAND PRIMER R + NIVELAND 10/10R

- Mortero autonivelante para suelos interiores.
- Interiores para tráfico peatonal.
- Previo a la colocación de pavimentos de terminación cerámica, vinilo, PVC, parqué.
- Espesores de 2 a 10 mm.



PAVILAND PRIMER R + PAVILAND SOLERA AUTONIVELANTE/R

- Mortero autonivelante de gran fluidez.
- Apto para suelos radiantes.
- Espesores de 10 a 50 mm en soleras adheridas y de 50-100 en soleras flotantes.



SOLUCIONES RÁPIDAS

¿Necesita anclar rápidamente marcos de puertas y ventanas?



MORCEM RÁPIDO

- Pequeñas reparaciones.
- Fraguado rápido 3.5-6 minutos.
- Anclajes rápidos.
- Espesores según uso.



PAVILAND PRIMER R + PAVILAND ULTRA RÁPIDO

- Reparación rápida de suelos.
- Rápida apertura al tráfico 2-3 horas.
- Fijación de mobiliario urbano.
- Relleno y anclajes de señales viales y similares.



Fibra de vidrio

FIBRATEC V12-AM

SUSTITUTO DEL MALLAZO

ELECTROSOLDADO EN SOLERAS

No confundir con fibra de polipropileno

El nuevo mallazo

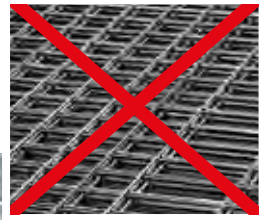

FIBRATEC V13

Fibra de vidrio álcali resistente para evitar fisuraciones en sustitución de mallas en aplicaciones de morteros de revoco, monocapas, pinturas, clorocaucho, autonivelantes y microcementos. También ideal antifisurante en soleras 500 gr/m³ con mallazo.

No deja efecto barba, no se apeltona, se distribuye con absoluta homogeneidad por toda la masa y es invisible en superficie.

ref.G FVFIB003

3,97 €/ud. (bolsa 200 gr.)

IVA no incl.



FIBRATEC V12 - AM

Fibra de vidrio álcali resistente para sustitución de mallazos en la construcción de soleras. Ideal para pavimentos pulidos, impresos, garajes, aparcamientos, naves industriales, aceras, pistas deportivas...

No deja resto en superficie, no absorbe agua, reduce tiempo de ejecución en un 60 %, reduce importantes costes, más resistente que el acero.

ref.G FVFIB001

12,48 €/ud. (saco 1 kg).

IVA no incl.



SOLERA SIN RASTRO DE FIBRA EN LA SUPERFICIE

Solera peatonal: 1 kg/m³ Fibratec V12-AM.

Solera aparcamiento: 2 kg/m³ Fibratec V12-AM.

Grandes cargas: 3 kg/m³ Fibratec V12-AM.

Para calcular resistencias y espesores de solera en solo 15 segundos, descargar app o escanear el código QR.



Yesos y escayolas

MANUAL CONTROLADO

Yeso indicado para el guarnecido de paramentos interiores verticales y horizontales.

17 kg ref. G ALBAL001
20 kg ref. G ALGIS001

[Consultar precio](#)



MANUAL RÁPIDO

Yeso de fraguado rápido indicado para el cubrimiento de rozas y regatas y sujeción de tabiques y reglas.

17 kg ref. G ALBAL002
20 kg ref. G ALGIS002

[Consultar precio](#)



MANUAL ALIGERADO CON PERLITA

Para revestir paramentos interiores de forma ligera y sencilla. Su alto contenido en perlita le proporciona excelentes propiedades térmicas y acústicas y maximiza su rendimiento. 17 kg.

ref. G ALGIS013

9,83 € /ud.

IVA no incl.



ACABADO FINO!

Yeso de terminación de granulometría fina indicado para el enlucido de paramentos verticales y horizontales. 20 kg.

ref. G ALGIS003

13,08 € /ud.

IVA no incl.



PROYECTAR

Yeso de construcción de granulometría gruesa y de aplicación mecánica mediante máquina de proyectar. 20 kg.

ref. G ALGIS006

8,25 € /ud.

IVA no incl.



PROYECTAR ALIGERADO CON PERLITA

Yeso de proyección mecánica monocapa aligerado con perlita. Indicado para el guarnecido de paramentos interiores con rapidez y comodidad. Proporciona una alta dureza y un óptimo comportamiento mecánico, así como excelentes propiedades térmicas y acústicas. 25 kg

ref. G A LGIS007

8,72 € /ud.

IVA no incl.



PROYECCIÓN DE ALTAS PRESTACIONES

Yeso de proyección de altas prestaciones. Excelente textura y trabajabilidad. Eficiencia en obra y alto rendimiento. 20 kg.

ref. 167526

7,57 € /ud.

IVA no incl.



ESCAYOLA

Indicada para la elaboración de todo tipo de prefabricados y trabajos de puesta en obra. 20 kg.

ref. G ESCAY001

7,42 € /ud.

IVA no incl.



Amplia gama de **YESOS**

Desarrollados para satisfacer
las necesidades constructivas
más exigentes



- Producto natural
- Aporta resistencia al fuego
- Regula la humedad
- Aísla directamente el ruido aéreo
- Ahorra energía y aísla térmicamente
- Ofrece gran durabilidad

Yesos y escayolas

CRISTAL TOTAL 4H

Masilla de secado rápido para renovar todo tipo de superficies. Recomendado para cubrir gota o renovar superficies con relieve. Fácil lijado. Secado entre 3 y 4 h. 15 kg.

ref.G ALGIS009

17,12€ /ud.

IVA no incl.



YEMILL MEDIUM

Masilla de enlucido interior, especialmente concebida para rehabilitar o alisar gotelé plastificado, soportes texturizados, fondos en relieve y superficies rugosas. Sin grumos en el amasado. Aplicación en capa gruesa. Secado rápido.

ref. Y12006

11,44€ /ud.

IVA no incl.



CRISTAL TOTAL 24H

Masilla de secado lento para renovar todo tipo de superficies. 15 kg.

ref.G ALGIS008

15,73€ /ud.

IVA no incl.



YEMILL ONE

Masilla de fraguado rápido para enlucido interior en capa gruesa, especialmente concebida para rehabilitar o alisar gotelé plastificado, soportes texturizados, fondos en relieve y superficies rugosas. Sin grumos en el amasado. Aplicación en capa gruesa. Ideal para pequeños trabajos.

ref. Y12008

12,78€ /ud.

IVA no incl.



CRISTAL EXTRAFINO

Masilla para acabados finos. Recomendado para preparar la superficie antes de pintar o para el acabado de tabiques y techos. 15 kg

ref. 162213

22,88€ /ud.

IVA no incl.



YEMILL Q4-PRO

Masilla especial de renovación. Excelente trabajabilidad, blancura y dureza. Para rehabilitar o alisar gotelé plastificado, soportes texturizados, fondos en relieve y superficies rugosas. Gran poder de cubrición. Aplicación fresco sobre fresco. Nivel de acabado Q4. 15 kg.

ref. Y12001

14,28€ /ud.

IVA no incl.



A 828 LEMON RENOVACIÓN PAREDES INTERIORES

Masilla para el relleno de juntas sin cinta. Aplicable a cualquier espesor. No agrieta ni fisura. Apto tanto para enlucidos como para rellenos y pasta de agarre. Superficies de calidad de acabado Q1-Q4. Con aroma a limón. Certificado EN 13963:4B. Comportamiento al fuego A1.

5 kg

ref.G ARDEX001

12,50€ /ud.

15 kg

ref.50561

50,00€ /ud.

IVA no incl.



YEMILL EXTERIOR

Masilla de exteriores, concebida como pasta para reparación de albañilería, enlucido tapagrietas y uso en soportes de elementos decorativos y para enlucido cerámico. Aplicación interior y exterior. Alta blancura. Aplicación sobre cerámica.

ref. Y12002

25,45€ /ud.

IVA no incl.



CRISTAL TOTAL LISTA AL USO

Masilla lista al uso. Recomendado para pequeñas renovaciones, alisar, reparar pequeñas irregularidades y, en general, para soportes antes de pintar. 5 y 20 kg.

5 kg

ref.G ALGIS014

12,00€ /ud.

20 kg

ref.G ALGIS015

32,63€ /ud.

IVA no incl.



YEMILL Q4 PRO AL USO

Masilla lista al uso de enlucido interior, especialmente concebida para rehabilitar o alisar gotelé plastificado, soportes texturizados, fondos en relieve y superficies rugosas. Proyectable (con airless). Aplicación en capa media. Nivel de acabado Q4. 5 kg.

ref. Y10002

26,50€ /ud.

IVA no incl.



ALGISS®

Yeso de proyección

RUBÍ

Proyección más eficiente



ALTO RENDIMIENTO



AHRRO ECONÓMICO



AISLANTE TÉRMICO



AISLANTE ACÚSTICO



BUEN ACABADO



Más información



CALIDAD CERTIFICADA

Consigue un acabado excelente, con un mayor rendimiento

Yesos y escayolas

AGUAPLAST STANDARD CIMA

Ideal para soportes interiores absorbentes de yeso, placas de cartón yeso, pinturas plásticas, cemento, aglomerado... Repara y alisa paredes después de arrancar papel pintado. Cubre desperfectos superficiales; desconchados, rayaduras, etc. antes de pintar o revestir el soporte.

No deja marcas de empalmes. Reduce la absorción del soporte, ahorrando pintura. Merma mínima. No fisura en el espesor recomendado. Aplicación fácil, se trabaja muy cómodamente.

5 kg ref. G BEISS002 **20,32 € /ud.**
 1 kg ref. G BEISS001 **5,12 € /ud.**
IVA no incl.



AGUAPLAST BEISSER CAPA GRUESA

Ideal para materiales de obra interiores (hormigón, ladrillo, yeso, escayola, piedra, cartón-yeso...).

Enlucidos en capa media. Nivelación de superficies ligeramente irregulares.

Enlucidos sobre placas de porexpan. Reparación de fisuras y grietas hasta 5 mm de ancho.

Buena capacidad de relleno. Gran facilidad de lijado. Excelente tapagrietas. Muy adherente sobre materiales de obra. No descuelga. Ligero. Color blanco.

5 kg ref. G BEISS003
28,57 € /ud.
IVA no incl.

Excelente tapagrietas



AGUAPLAST FIBRA

Aplicable en exterior e interior sobre hormigón, cemento, yeso, pinturas plásticas, madera... Sellado y armado de fisuras y grietas dinámicas. Sustituto de cintas elásticas. Enlucido de fachadas fisuradas.

Reforzada con fibra de vidrio, no se agrieta ni se fisura. Extraordinaria flexibilidad. Puede sustituir a las cintas elásticas, bandas de fibra o papel y mallas de refuerzo. Gran adherencia sobre hormigón, cemento, yeso, madera, pinturas plásticas... Elasticidad permanente. Resistente al envejecimiento. Pintable con todo tipo de pinturas o revestimientos, excepto epoxi o poliuretano al disolvente.

750 kg ref. G BEISS004
11,33 € /ud.
IVA no incl.



AGUAPLAST EXTERIOR

Ideal para soportes de cemento, hormigón, ladrillo, piedra... en exterior e interior.

Tendidos y alisados en capa fina y media.

Pequeñas reparaciones en balcones, esquinas, cornisas, elementos decorativos, balaustradas, etc.

Puede utilizarse para rellenos importantes mezclado previamente con arena de grano de hasta 4 mm.

Acabado muy fino, muy duro y muy blanco. No descuelga. Gran adherencia sobre soportes minerales como piedra y ladrillo, sin necesitar puentes de adherencia. Resistente a la humedad ambiente. Largo tiempo de utilización: 2 horas.

20 kg ref. G BEISS005
67,22 € /ud.
IVA no incl.

Exterior



NEW

PLASTE RENOVACIÓN TIFÓN

Plaste de renovación ideal para cubrir gotelé y pinturas con relieve. Sobre soportes de hormigón liso y paredes rugosas. Gran adherencia sin necesidad de rascar el fondo. Color blanco. Fácil lijado. 4 horas.

15 kg ref. G MILLA001
14,60 € /ud.
IVA no incl.



Si ya tienes tu catálogo del profesional y la reforma...



No te pierdas las mejores ofertas solo para profesionales en nuestros exclusivos folletos.

Solicítalo en tu punto de venta **mmm** GAMMA

Aislamiento térmico exterior**AISLAMIENTO TÉRMICO DE FACHADAS**

El aislamiento térmico de la envolvente es la forma más eficaz de evitar la pérdida de energía en los edificios. El uso de soluciones ROCKWOOL en el aislamiento de fachadas tendrá una gran repercusión en la eficiencia energética global del edificio, en el confort acústico de su interior y en la prevención de la propagación de incendios a través de ella.

Existen varios métodos para aislar térmicamente una fachada:

SISTEMA SATE

El sistema SATE (Sistema de Aislamiento Térmico por el Exterior), llamado también ETICS (External Thermal Insulation Composite System), es un sistema de aislamiento térmico y acústico de fachadas por el exterior, compuesto por un panel de lana de roca ROCKWOOL y un acabado exterior de mortero.

Este sistema es idóneo tanto para proyectos de nueva construcción como para rehabilitación de edificios existentes, mejorando considerablemente sus prestaciones térmicas y acústicas, seguridad contra el fuego y transpirabilidad para un ambiente interior más saludable.

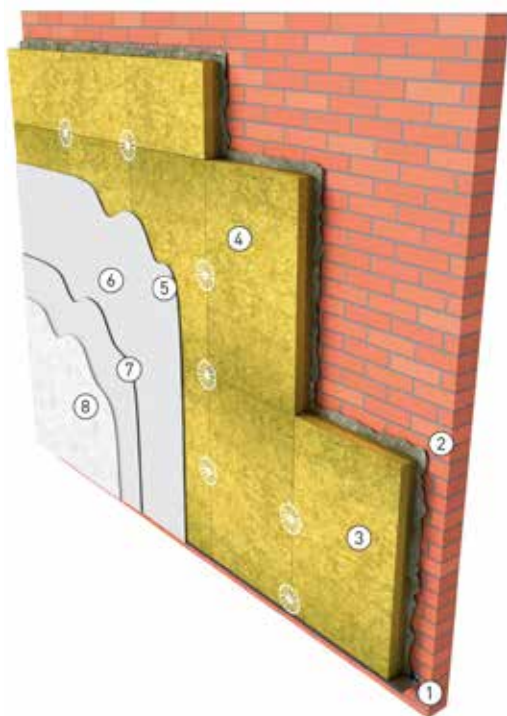

1. Perfil para zócalo/panel de arranque.
2. Mortero adhesivo.
3. Panel de lana de roca ROCKWOOL.
4. Fijación mecánica.
5. Mortero Dcal en pasta con árido grueso.
6. Malla de refuerzo.
7. Mortero Dcal en pasta con árido grueso.
8. Mortero de acabado, (mortero DCAL con árido)

ELEMENTOS COMPLEMENTARIOS DEL SISTEMA

- Perfiles para reforzar cantos.
- Goterón.
- Vierteaguas para alféizar de huecos.
- Juntas de estanqueidad.

✓ **RESISTENCIA A LA INTEMPERIE: DURABILIDAD DEL SISTEMA**
Se trata de un aislamiento térmico muy resistente al envejecimiento dado su carácter mineral e hidrófugo por lo que no pueden proliferar microorganismos y no se degrada por los efectos de la humedad.

✓ **RESISTENCIA AL IMPACTO SOLAR; PERMITE EL USO DE ACABADOS EN COLORES**
La lana de roca como soporte del revestimiento final no provoca grietas en la fachada. La alta capacidad de absorción de las dilataciones térmicas garantiza la estabilidad dimensional a cambios de temperatura y humedad, incrementando su durabilidad y resistencia al paso del tiempo.

Los revestimientos DCAL protegen la lana de roca, incrementando su durabilidad y resistencia al paso del tiempo. Debido a su composición mineral y los meses de envejecimiento, hacen que los morteros DCAL sean un producto con un cierto grado de elasticidad, favoreciendo aún más la no fisuración.

✓ **GARANTIZA LA TRANSPIRACIÓN DE LA FACHADA. PERMEABILIDAD AL VAPOR DE AGUA**
La estructura fibrilar abierta de la lana de roca permite el paso del vapor de agua y reduce el riesgo de formación de condensaciones.

Es imprescindible el uso de los morteros DCAL para facilitar la transpiración del panel aislante. DCAL impermeabiliza totalmente el revestimiento, a la vez que aporta resistencia mecánica a la fachada.

✓ **PROTECCIÓN CONTRA EL FUEGO**
Los paneles de lana de roca para SATE son incombustibles, su reacción al fuego es A1. Su punto de fusión es superior a los 1000 °C. No producen humo, gotas inflamables ni gases tóxicos.

✓ **EFICIENCIA ENERGÉTICA**
El aislamiento térmico puede reducir aprox. un 40 % el gasto energético, aportando una mayor eficiencia energética, ya que se suprimen los puentes térmicos en fachada, frentes de forjado, pilares, contorno de ventanas y cajas de persiana.

USO DE MATERIAS PRIMAS SOSTENIBLES
Los paneles de lana de roca ROCKWOOL son 100 % reciclables y duraderos.

La materia prima es basalto, anortosita y briquetas cementadas, materiales abundantes y naturales.

Los materiales que componen los morteros DCAL son cal aérea en pasta, áridos de piedra caliza y agua. La calidad de cal aérea supera el 98 % en pureza y su proceso de envejecimiento es de como mínimo 6 meses. En el caso de los morteros en color, los pigmentos son naturales.

✓ **CALIDAD DE VIDA DE LOS USUARIOS**
La instalación no comprende ninguna molestia para el usuario de las viviendas. No se reduce el espacio habitable en el interior de la vivienda, ya que se realiza por el exterior. Revalorización económica del edificio.

DANO THERM® XPS

SOLUCIÓN INTEGRAL DE AISLAMIENTO TÉRMICO PARA FACHADAS

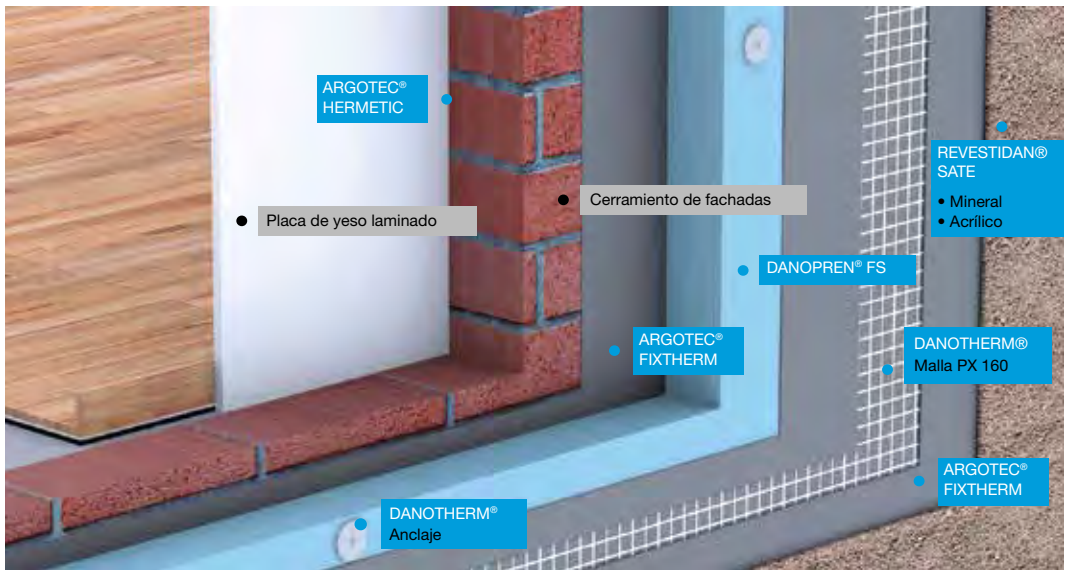

MAYOR RESISTENCIA TÉRMICA



NO ABSORBE AGUA



TRANSPIRABLE



MÁXIMA RESISTENCIA A LA COMPRESIÓN



PRESTACIONES INALTERABLES



FÁCIL EJECUCIÓN CON MÁXIMA SEGURIDAD



CLASIFICACIÓN AL FUEGO B-s1-d0



PRODUCTO CERTIFICADO Y ECOETIQUETADO



AÍSLA LA ENVOLVENTE COMPLETA DEL EDIFICIO



ASISTENCIA TÉCNICA



Productos especialmente indicados para edificios de consumo casi nulo (EECN) y Passivhaus

PASSIVHAUS EECN

CERTIFICADOS



Empresa certificada



ISO 14001:2015
Nº ES091096 - 1



www.eota.eu

ETA 18/1016

Sistema aislamiento térmico exterior (sate)

WEBERTHERM CERAMIC PLUS (EPS)

Materiales:

1. Webertherm PLACA EPS
2. Webertherm ESPIGA SLD-5
3. Webertherm BASEGEL
4. Webertherm MALLA 160
5. Webercol flex³ SUPERAPID
6. Webercolor PREMIUM

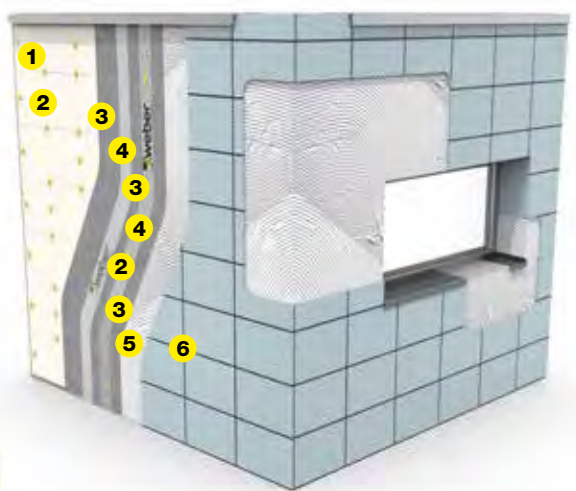

WEBERTHERM ACUSTIC ORGÁNICO

Materiales:

1. Webertherm PLACA TF PROFI
2. Webertherm ESPIGA
3. Webertherm BASEGEL
4. Webertherm MALLA 160
5. Webertene PRIMER
6. Webertene ADVANCE M

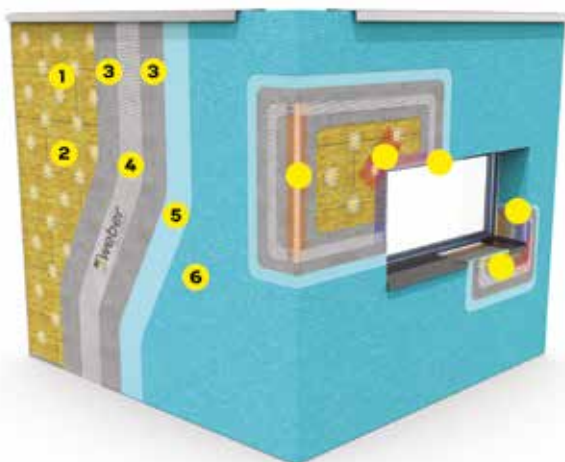

Sistema aislamiento térmico exterior (sate)**WEBERTHERM ETICS ORGÁNICO****Materiales:**

1. Webertherm PLACA EPS
2. Webertherm ESPIGA
3. Webertherm BASEGEL
4. Webertherm MALLA 160
5. Webertene PRIMER
6. Webertene CLASSIC L

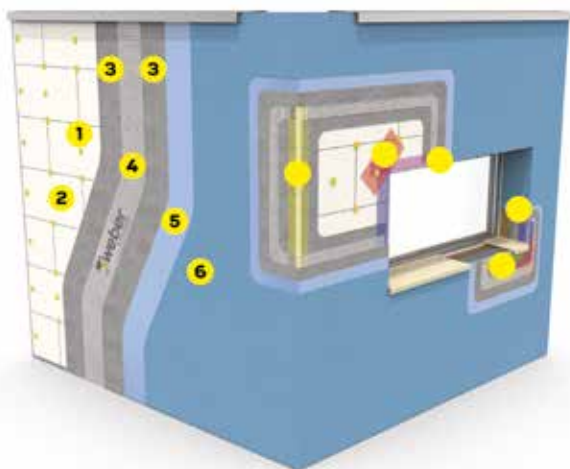
**WEBERTHERM MINERAL
CAPA GRUESA****Materiales:**

1. Webertherm AISLONE
2. Webertherm MALLA 200
3. Fijación mecánica.
4. Webertherm PREMIUM M

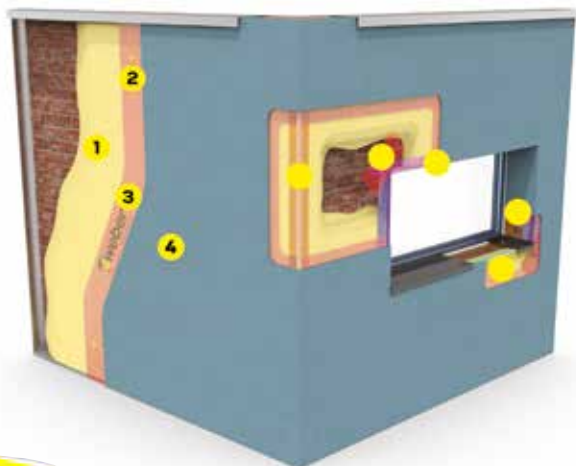

Sistema aislamiento térmico exterior

SISTEMA AISLAMIENTO TÉRMICO EXTERIOR MAPETHERM EPS

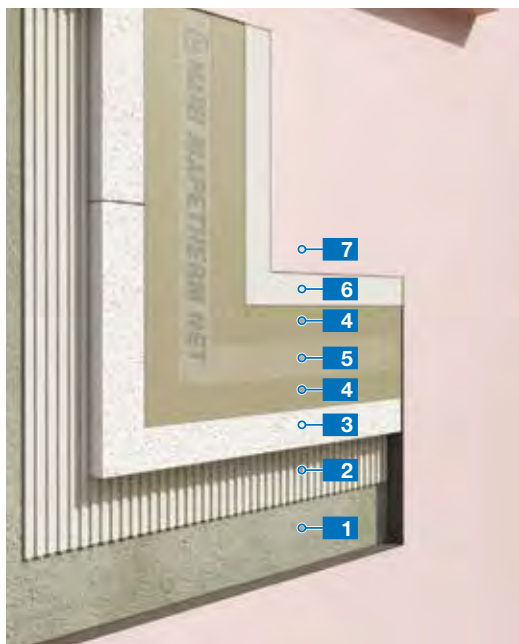

EVALUACIÓN TÉCNICA EUROPEA (ETE): 10/0025 emitida por el instituto OIB de Viena.

WEBERTHERM ACUSTIC ORGÁNICO

Materiales:

1. Revoque cementoso - Nivoplan + Planicrete



2. Adhesivo - Mapetherm AR1 GG

3. Panel aislante - Mapetherm EPS

4. Enlucido 1.ª mano / 2.ª mano - Mapetherm AR1 GG

5. Malla de fibra de vidrio - Mapetherm NET

6. Primer siloxánico higienizante pigmentado Silancolor base coat plus



7. Revestimiento acrílico pigmentado - Quarzolute tonachino plus 1,2 mm.



SISTEMA AISLAMIENTO TÉRMICO EXTERIOR MAPETHERM M. WOOL

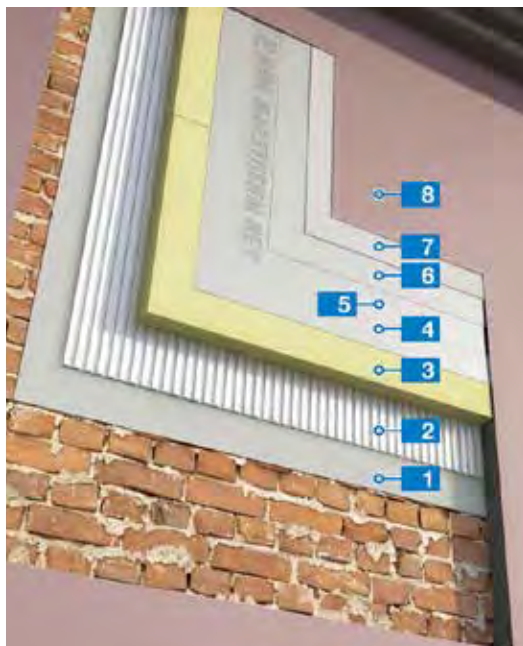

EVALUACIÓN TÉCNICA EUROPEA (ETE): 10/0025 emitida por el instituto OIB de Viena.

WEBERTHERM ACUSTIC ORGÁNICO

Materiales:

1. Enlucido - Mapetherm AR1 LIGHT

2. Adhesivo - Mapetherm AR1 LIGHT

3. Panel aislante - Mapetherm M.WOOL

4. Enlucido 1.ª mano - Mapetherm AR1 LIGHT

5. Malla de fibra de vidrio - Mapetherm NET

6. Enlucido 2.ª mano - Mapetherm AR1 LIGHT

7. Primer siloxánico higienizante pigmentado Silancolor base coat plus



8. Revestimiento siloxánico higienizante Silancolor tonachino plus 0,7 mm.



SISTEMA RÁPIDO PARA LA REPARACIÓN Y EL MANTENIMIENTO DE SATE DAÑADO

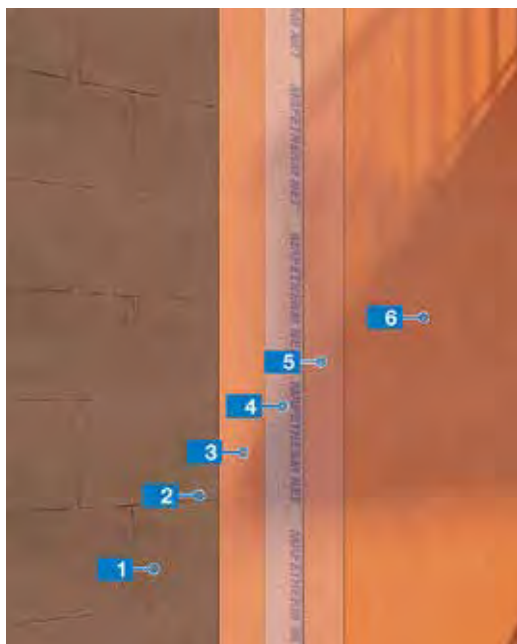

1. SATE existente fisurado
2. Primer acrílico - Malech
3. Enlucido elástico exento de cemento - Mapetherm RP 1,5 mm.
4. Malla de fibra de vidrio - Mapetherm NET
5. Enlucido elástico exento de cemento - Mapetherm FLEX RP 1,5 mm
6. Revestimiento elastomérico higienizante - Elastocolor tonachino plus 1,2 mm.



MAPETHERM FLEX RP



Enlucido elástico en pasta, fibrado, exento de cemento, aligerado, resistente a las agresiones biológicas, interiores y exteriores. Pigmentable y disponible en dos granulometrías (0,5 mm y 1,5 mm).

CAMPOS DE APLICACIÓN

- Enlucido armado para la reparación de aislamientos térmicos por el exterior dañados.
- Enlucido de paneles aislantes en sistemas de aislamiento térmico por el exterior.
- Fondo elástico coloreado antimoho para la reparación de fachadas infestadas a causa de agresiones biológicas.
- Reparación de revoques microfisurados, incluso pintados.
- Resistencia al impacto de hasta 15 Julios en combinación con Elastocolor Tonachino Plus.
- Posibilidad de acabado liso y uniforme con Mapetherm Flex RP 0,5 mm.

Aislamiento térmico

TRADITERM® FLEXIBLE

Mortero sin cemento y altamente deformable, diseñado para el revestimiento de paneles aislantes (EPS y EPS-Grafito) en los sistemas TRADITERM FLEXIBLE (SATE/ETICS).

- Elevada deformabilidad.
- Sin cemento.
- Listo para usar.
- Máxima durabilidad.

109,20€

IVA no incl.



TRADITERM® NC

Mortero hidráulico adhesivo de placas aislantes Traditerm Panel EPS, EPS-G, mineral y corcho en soportes no convencionales como:

- Plazas de madera tipo OSB
- Revestimientos cerámicos o gresite bien adheridos al soporte.
- Pinturas en buen estado.
- Ladrillos hidrofugados.

39,08€

IVA no incl.



TRADITERM® PROYECTABLE

Mortero blanco y proyectable, diseñado para la fijación y revestimiento de paneles aislantes (EPS, EPS-Grafito, lana de roca y corcho natural) en los Sistemas TRADITERM (SATE/ETICS).

- Proyectable.
- Excelente trabajabilidad.
- Impermeable al agua de lluvia.
- Permeable al vapor de agua.

27,00€

IVA no incl.



MORCEMCRIL® FLEXIBLE

Revestimiento sintético mineral con propiedades elásticas. Se presenta en pasta y está indicado para la impermeabilización y decoración de todo tipo de fachadas e interiores.

- Propiedades hidrófugas.
- Antimoho y antiverdín.
- Permeable al vapor de agua.
- Elástico. Puentea fisuras de hasta 2 mm.
- Gama de colores.

142,20€

IVA no incl.



MORCEMCRIL® SILOXANO

Revestimiento sintético mineral recomendado para fachadas expuestas a ambientes muy lluviosos y de gran humedad. Acabado decorativo de alta durabilidad en los sistemas TRADITERM (SATE/ETICS).

- Hidrorrepelente.
- Deformable.
- Impermeable al agua de lluvia.
- Gama de colores.
- Antimoho y antiverdín.
- Permeable al vapor de agua.

125,00€

IVA no incl.



MORCEMCRIL®

Revestimiento sintético mineral, para la impermeabilización y decoración de fachadas. Acabado decorativo de alta durabilidad en los sistemas TRADITERM (SATE/ETICS).

- Deformable.
- Gama de colores.
- Antimoho y antiverdín.
- Impermeable al agua de lluvia.
- Permeable al vapor de agua.

97,00€

IVA no incl.



Aislamiento térmico**SISTEMAS TRADITERM® EPS / EPS-G**

Sistema de aislamiento térmico exterior basado en el poder aislante del poliestireno expandido estabilizado (EPS) o poliestireno expandido con grafito estabilizado (EPS-G).

- Cumple CTE.
- Aporta un ahorro energético y económico.
- Impermeable al agua de lluvia.
- Permeable al vapor de agua.
- Económico y competitivo.
- Homologación Europea según ETE 07/0054.
- Sistema SATE/ETICS tradicional (EPS) o con mayor capacidad aislante (EPS-G)
- Uso en obra nueva y en rehabilitación energética de fachadas.

**SISTEMA TRADITERM® MINERAL**

Sistema de aislamiento térmico exterior basado en el poder aislante de la lana de roca.

- Cumple CTE.
- Elevada estabilidad dimensional.
- Impermeable al agua de lluvia.
- Elevada permeabilidad al vapor de agua.
- Sistema SATE/ETICS con capacidad de aislamiento térmico y acústico.
- Uso en obra nueva y en rehabilitación energética de fachadas.
- Aporta un ahorro energético y económico.
- Buen comportamiento y protección frente al fuego.
- Homologación Europea según ETE 07/0054.

**SISTEMA TRADITERM® NATURE**

Sistema de aislamiento térmico exterior basado en el poder aislante del corcho natural.

- Panel aislante natural y reciclable.
- Capacidad de aislamiento térmico y acústico.
- Cumple CTE.
- Impermeable al agua de lluvia.
- Permeable al vapor de agua.
- Aporta un ahorro energético y económico.
- Uso en obra nueva y en rehabilitación energética de fachadas.

**SISTEMA TRADITERM® FLEXIBLE**

Sistema de aislamiento térmico exterior flexible basado en el poder aislante del poliestireno expandido estabilizado normal o con grafito.

- Sin cemento.
- Máxima flexibilidad.
- Cumple CTE.
- Aporta un ahorro energético y económico.
- Impermeable al agua de lluvia.
- Permeable al vapor de agua.
- Excelente resistencia a impactos.
- Uso en obra nueva y en rehabilitación energética de fachadas.
- Homologación Europea según ETE 07/0054

**SISTEMA TRADITERM® CERAMIC**

Sistema de aislamiento térmico exterior que tiene como acabado decorativo aplacado cerámico.

- Acabado alternativo a los habituales acabados minerales continuos.
- Elevada resistencia mecánica, gran resistencia a impactos y fácil mantenimiento.
- Uso en obra nueva y en rehabilitación energética de fachadas.
- Cumple CTE.
- Aporta un ahorro energético y económico.
- Certificado de idoneidad técnica DIT n.º 605/14.



www.grupopuma.com

EFICIENCIA ENERGÉTICA.
SOSTENIBILIDAD.
INNOVACIÓN.



SOLUCIONES EN CUBIERTAS Y FACHADAS

Con frecuencia las **fachadas y cubiertas** se enfrentan a factores climatológicos adversos, como la lluvia, el frío o el calor, que hacen perder el bienestar y el confort de los espacios interiores, por lo que es fundamental plantear soluciones basadas en el aislamiento y la impermeabilización.

Sika, que aúna experiencia y vanguardia, presenta **«Expertos en la envolvente»**, con soluciones integrales que aseguran eficiencia energética, innovación y sostenibilidad.

Expertos en la
ENVOLVENTE

BUILDING TRUST



SISTEMAS DE AISLAMIENTO TÉRMICO POR EL EXTERIOR DE SIKA



Coteterm® LG
(Sikawall® 1050 LG)
Mortero cementoso de unión
y refuerzo para sistemas de
aislamiento térmico por el exterior



Coteterm® Placa EPS
Panel de aislamiento en
poliestireno expandido para
sistemas de aislamiento térmico
por el exterior



Coteterm® Anclaje
Anclaje mecánico de precursión
para fijación de placas de
aislamiento térmico por el
exterior



Coteterm® Malla STD
Malla de fibra de vidrio
empleada como refuerzo del
mortero Coteterm® LG



Coteterm® Fondo N
(Sikawall® 1050 LG)
Imprimación de fondo del sistema de
aislamiento térmico por el exterior
Sika® Coteterm



Coteterm® Acabado GR
Revestimiento acrílico en dispersión
acuosa con aditivos de siloxano para
impermeabilizar y decorar fachadas
en textura rayada media



Coteterm® Acrylic SLX
Revestimiento con aditivos de
siloxano en fase acuosa para
decorar e impermeabilizar
fachadas

Expertos en la
ENVOLVENTE

BUILDING TRUST



Aislamiento térmico exterior

BIOCALCE MUROSANO

Mortero natural certificado, ecocompatible, de cal natural pura NHL 3.5 según la norma EN 459-1, para aplicaciones universales altamente transpirables sobre muros. Mortero universal con clase de resistencia a compresión M5 conforme a la EN 998-2, específico para la construcción, la recuperación, el retacado y la nivelación de agarre sobre muros portantes y de cerramiento en ladrillos, piedra, muros mixtos y tufo volcánico. Interiores, exteriores.

11,40 €/ud

IVA no incl.



BIOCALCE BENESSERE

Bioenfoscado termodeshumidificante de celdas de calor, certificado R y T / CSII. Antimoho y anticondensación conforme a la norma EN ISO 13788. De alta eficiencia energética. Alta transpirabilidad. Producto natural para la bioconstrucción. Protección total contra la humedad, mantiene su poder termoevaporante a lo largo del tiempo, es más cálido y aísla térmicamente el muro para permitir una climatización interior más eficiente y ahorrar energía.

23,90 €/ud

IVA no incl.



BIOCALCE REVOCO FINO

Aislador natural certificado, ecocompatible, de cal natural pura NHL 3.5 conforme a la norma EN 459-1 para el acabado de grano fino altamente transpirable de enfoscados, idóneo para el GreenBuilding y la restauración histórica. Contiene solo materias primas de origen rigurosamente natural, con reducidas emisiones de CO₂ y bajísimas emisiones de COV. Con ventilación natural activa en la dilución de los contaminantes del interior, bacteriostático y fungistático natural. Reciclable como árido después de su vida útil.

17,68 €/ud

IVA no incl.



KERAKOVER SILOX PITTURA

Hidropintura orgánica mineral ecocompatible, en base acril-siloxánica, con aditivos antibacterias y antimoho, cubriente, con efecto opaco, idónea para el GreenBuilding. Respeta el medio ambiente y la salud de los usuarios. Es superlavable, muy transpirable, ofrece una protección óptima contra los agentes atmosféricos, la contaminación, bacterias, hongos y algas. Resistente a la abrasión y a los rayos UV. Interiores, exteriores. 14 l.

278,70 €/ud

IVA no incl.



Biocalce Benessere

La solución sencilla y eficaz para cada problema de humedad.



El muro enfoscado con Biocalce Benessere se sana de humedad rápidamente y mantiene a lo largo del tiempo su poder de evaporación, es más cálido y aísla térmicamente el muro para permitir una climatización más eficiente en interiores, así como el ahorro energético.

kerakoll

Microcemento

MICROCEMENTO

El Microcemento es un «sistema» de revestimiento decorativo continuo compuesto fundamentalmente por un polvo de cemento blanco muy fino, polímeros y áridos seleccionados. Se puede teñir con pigmentos para así obtener una amplia gama de colores. El sellado del microcemento le da el aspecto final a las superficies, pudiendo obtener acabados mate, satinados, alto brillo...

Desde **45 €/m²** (sistema instalado).

IVA no incl.



FASES DEL SISTEMA

- 1. Imprimitaciones:** que posibilitan la perfecta adherencia en cada tipo de soporte.
- 2. Mortero de regularización:** en caso de ser necesario preparar las superficies previamente, armado con una malla de fibra de vidrio antialcalina.
- 3. Microcemento:** decorativo coloreado.
- 4. Sellado:** que le da el aspecto final al sistema dotándolo de una superficie resistente, impermeable y duradera.

PRODUCTOS

1. Imprimitaciones



SIKATOP® 10

Imprimitación a base agua con cargas minerales.

Resina sintética a base de copolímeros estirenos acrílicos, con cargas minerales, que se utiliza como imprimación y promotor de adherencia sobre soportes de naturaleza mineral, revestimientos cementosos y cerámicos antiguos. Proporciona al soporte una elevada rugosidad, mejorando la puesta en obra y el posterior agarre físico y químico del revestimiento final. Incrementa la impermeabilidad y durabilidad.

7,12 €/kg. (envase 5 kg)

IVA no incl.

2. Mortero de regulación



SIKADecor®-690 MICRO

SikaDecor®-690 Micro es una de las últimas tendencias en renovación y decoración para paredes interiores.

- Gama de 26 colores tendencia para interiores.
- Textura fina y sedosa. Acabado mate o brillo según el tipo de sellado escogido.
- Aplicación sobre cerámica, hormigón, mortero, pintura en buen estado, yeso y placa de yeso laminado.
- Transpirable y apto para colocación en cocinas y baños.

8,47 €/ud.

IVA no incl.



ARMATOP® 100

Malla de fibra de vidrio con capacidad de absorber ciertos movimientos que se pueden producir en el soporte sobre el que se aplican, así como actuar de puente en caso de que el soporte presente fisuras de retracción.

1,62 €/m²

IVA no incl.

Microcemento**3. Microcemento****SIKADECOR 801 NATURE**

Revestimiento de microcemento decorativo de 2 componentes coloreado con pigmento, para aplicaciones interiores.

Presentación: Lotes predosificados de 13 kg (A + B)

- Comp. A: líquido lechoso
- Comp. B: polvo blanco.
- Pigmento: Líquido. Consultar carta de colores.

Consumo: · 1,7-2 kg / m² / mm de espesor sobre soportes de textura fina.

7,54 € / kg.

IVA no incl.

**SIKADECOR COLOR**

Pigmento para mezclarse con el microcemento decorativo SikaDecor-801 Nature y obtener el color deseado al aplicar la última capa de microcemento.

Bote de 0,5 litros.

Desde **12,96 € / ud.** (SikaDecor Color, precio según color)

IVA no incl.

**SIKAFLOR® 419 W**

Sellador transparente de poliuretano alifático, monocomponente, como capa de acabado en pavimentos decorativos e industriales.

Revestimiento de sellado a base de poliuretano alifático en base agua, monocomponente, tenaz y transparente, para capa de acabado en pavimentos interiores y exteriores. Acabado brillante o mate. Buena resistencia UV, sin amarillamiento. Fácil aplicación. Rápido endurecimiento inicial. Buena resistencia al rayado debido a su tenacidad. Buena resistencia a la abrasión. Apto para sellado de pavimentos industriales, por sus altas prestaciones mecánicas.

29,71 € / kg (acabado mate 4 kg. Consultar para otros formatos)

IVA no incl.

Herramientas del sistema

Para el sistema de ejecución es necesario:



Batidora eléctrica de baja velocidad (300-400rpm) o equipo similar.



Llana de canto redondo



Espátula



Pulverizador de agua



Rodillo de pelo corto



Lija



Botes vacíos

Hierro

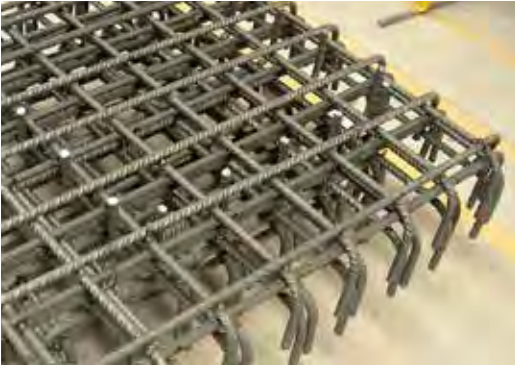

ARMADURA MONTADA

15 x 15 x 8, 15 x 30 x 5, 15 x 30 x 6, 15 x 30 x 8 y 20 x 20 x 8 cm.



BARRA DE HIERRO

6 o 12 m. Diámetros de 6, 8, 10, 12, 16 y 20 mm.



MALLAS Y MALLAZOS

15 x 15 x 5, 15 x 15 x 6, 20 x 20 x 5 y 20 x 20 x 6 cm.



ZUNCHO ACERO CORRUGADO

Armaduras metálicas fabricadas mediante la unión con soldadura de redondeos corrugados y unidos entre sí.

Corrugado	Corrugado Ø mm	Peso m/l (kg)	0,3	
El acero corrugado o varilla corrugada es una clase de acero laminado diseñado especialmente para construir elementos estructurales de hormigón armado.	Ø6	0,23	28,3	
	Ø8	0,41	50,3	
	Ø10	0,64	78,5	
Chatarra	Ø2	0,92	113	
	Ø6	1,63	201	
	Ø20	2,55	314	
	Ø25	3,98	491	
Acero utilizado en la construcción para reforzar estructuras y obras que requieran de este elemento, de conformidad con los diseños y detalles mostrados en los planos y especificaciones del proyecto.	Ø32	6,52	804	
	Mallazo o malla	Tipo malla	Paneles por paq.	Peso (kg/m ²)
	Malla ortogonal de barras con nudos electrosoldados. Se usa normalmente como armadura de la capa de compresión de hormigón de los forjados o soleras.	15x30x5 B500T	90	1,57
		20 x 20 x 5 B500T	90	1,54
15 x 15 x 5 B500T		70	2,08	
Estribos	15 x 15 x 6 B500T	50	2,87	
	20 x 20 x 6 B500T	60	2,10	
	15 x 15 x 8 B500S	30	5,02	
	20 x 20 x 8 B500S	40	3,65	
Negativos	15 x 15 x 10 B500S	20	7,50	
	20 x 20 x 10 B500S	25	5,60	
	15 x 15 x 12 B500S	15	10,70	
	20 x 20 x 12 B500S	20	8,20	

Dimensiones de la malla 6 x 2,2 m. Dimensiones de la barra de corrugado 6 m.

Consulta precios en tu tienda Gamma de referencia.

Madera y tubos de encofrar



NEW

TABLEROS DE ENCOFRAR TRICAPA

Tablero hecho de madera europea, con colas de resistencia a la intemperie y a la humedad exterior. Cantos sellados con listones de protección longitudinal y frontal. Se recomienda aplicar desencofrante antes de usar para facilitar su extracción.

100 x 50 x 2,7 cm	ref.G LESNA003	18,23 €/ud.
197 x 50 x 2,7 cm	ref.G LESNA002	35,75 €/ud.
200 x 50 x 2,7 cm	ref.G LESNA001	36,27 €/ud.

IVA no incl.



TBT CIRCULAR

Molde para encofrado de pilar circular. Incorpora el sistema abrefácil. Impermeable y resistente. Longitud estándar: 3000 y 4000 mm. Ø 250, 300, 350, 400, 450, 500, 550, 600 y 650.

Consultar precio



TBT PRISMA

Molde para encofrado de pilar cuadrado. Incorpora el sistema abrefácil. Longitud estándar: 3000 y 4000 mm.

300 x 200 mm	350 x 350 mm
300 x 250 mm	400 x 200 mm
300 x 300 mm	400 x 250 mm
350 x 200 mm	400 x 300 mm
350 x 250 mm	400 x 350 mm
350 x 300 mm	400 x 400 mm

Consultar precio

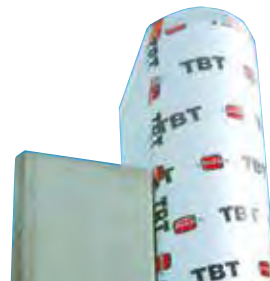

TBT JUNTA

Molde para encofrado de pilar medianero. Incorpora el sistema abrefácil. Longitud estándar: 3000 y 4000 mm.

250 x 200 mm	350 x 200 mm
250 x 250 mm	350 x 250 mm
300 x 200 mm	350 x 300 mm
300 x 250 mm	350 x 350 mm
300 x 300 mm	

Consultar precio

Cajas de persiana aislantes



NEW

CAJAISLANT NEO

Cajón de persiana enrollable/apilable de EPS grafitado de 40 kg/m³ con RPT y aislamiento superior. Medidas versátiles entre 20-40 cm.

70 €/ml.

IVA no incl.



PERSITERM

Aislamiento térmico para cajas de persianas de diferentes grosores. Permite de forma sencilla aislar cajones de persianas tradicionales. Fabricado en Neopor® que posee una excelente capacidad aislante.

Su montaje es rápido y sencillo.

Medidas: 1000 mm largo // 500 o 800 mm alto // 15-25- 30 mm grosor.

Desde **17,73 €/ud.**

IVA no incl.

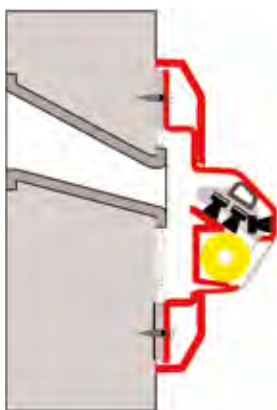

PASACINTA DIHA-R

Pasacinta Diha-R para la rehabilitación de la salida de cintas de persianas.

Bloquea el paso de aire y elimina puentes térmicos. Sin obras, montaje sencillo y rápido.

8,95 €/ud.

IVA no incl.



CAJAISLANT®

Los cajones Cajaislant® para persianas enrollables son los únicos del mercado con rotura de puente térmico. La mayor gama de medidas del mercado con Certificados de aislamiento térmico y acústico.

60 €/ml.

IVA no incl.



UN ÚNICO PLOT, PARA CUALQUIER ALTURA

Mediante un sistema de roscas único podemos añadir accesorios e ir elevando el rango de trabajo del sistema.

Kit tubo crecimiento



KIT STANDARD

CABEZAL CON SMARTHEAD Y ACOUSTICGRIP

El cabezal **BABEL** con su innovador sistema de autonivelación **SmartHead**, nos permite corregir desniveles de hasta un 5 %

Nuestro **AcousticGrip** es un material absorbente que impide el movimiento de las piezas y reduce al máximo las transferencias de sonido hacia la parte inferior.

Cabezal disponible en junta de 2 mm y 4 mm.



KIT STANDARD
25-45 mm.

Kit standard 2 a 4 mm **4,47€**/ud.
IVA no incl.

KIT STANDARD+ANILLO C30
45-77 mm.

Anillo C30 **1,24€**/ud.
IVA no incl.

KIT STANDARD+ANILLO C60
77-102 mm.

Anillo C60 **1,59€**/ud.
IVA no incl.

**KIT STANDARD+C30
+KIT TUBO CRECIMIENTO**
102-∞ mm.

Adaptador tubo **1,04€**/ud.
IVA no incl.

Forjado Sanitario de Polipropileno**FORJADO SANITARIO GRANCHIO**

Son piezas de polipropileno reciclado para realizar encofrados perdidos tipo forjados sanitarios, adecuado como alternativa a los forjados tradicionales y a la realización de espacios ventilados, tanto en edificación nueva como en obras de rehabilitación.

Artículos	Dimensiones en cm	Consumo de hormigón de relleno m ³ /m ²	Superficie de apoyo de cada elemento cm ² /m ²	Embalaje	Dimensiones embalaje cm	Precio €/m ²
GRA05	60 x 80 x 5h**	0,009	645	pz. 200 = m ² 90	120 x 80 x 214	18,119
GRA10	60 x 80 x 10h**	0,015	580	pz. 160 = m ² 72	120 x 80 x 218	19,117
GRA15B	50 x 75 x 15h	0,030	547	pz. 100 = m ² 37,50	105 x 77 x 200	20,525
GRA20B	50 x 75 x 20h	0,035	453	pz. 100 = m ² 37,50	105 x 77 x 205	21,545
GRA25B	50 x 75 x 25h	0,040	599	pz. 100 = m ² 37,50	105 x 77 x 215	22,562
GRA30B	50 x 75 x 30h	0,045	474	pz. 100 = mv 37,50	105 x 77 x 220	23,579
GRA35	50 x 75 x 35h	0,050	495	pz. 100 = m ² 37,50	105 x 77 x 225	24,598
GRA40B	50 x 75 x 40h	0,055	467	pz. 100 = m ² 37,50	105 x 77 x 230	25,617
GRA45	50 x 75 x 45h	0,060	439	pz. 100 = m ² 37,50	105 x 77 x 235	26,234
GRA50B	50 x 75 x 50h	0,065	411	pz. 90 = m ² 33,75	105 x 77 x 220	27,653
GRA055	50 x 75 x 55h	0,070	383	pz. 90 = m ² 33,75	110 x 77 x 230	28,764

** Dimensiones de utilización: 0,58 x 0,78 = m² 0,45

N/A no incl.



Forjado Sanitario de Polipropileno**HÉRCULES Y SUPERHÉRCULES**

Proyectado para satisfacer las exigencias de todo tipo de alturas.

Artículos	Dimensiones en cm	Consumo de hormigón de relleno m ³ /m ²	Superficie de apoyo de cada elemento cm ² /m ²	Dimensiones embalaje cm	Precio €/m ²
HER 75	50 x 75 x 75h	0,070	320	105 x 77 x 232	44,602
HER 80	50 x 75 x 80h	0,072	320	105 x 77 x 232	44,910
HER 85	50 x 75 x 85h	0,074	320	105 x 77 x 232	45,231
HER 90	50 x 75 x 90h	0,076	320	105 x 77 x 232	45,554
HER 95	50 x 75 x 95h	0,078	320	105 x 77 x 232	45,879
HER 100	50 x 75 x 100h	0,080	320	105 x 77 x 232	46,201
SUPERHER 105	50 x 75 x 105h	0,140	320	105 x 77 x 230	49,874
SUPERHER 110	50 x 75 x 110h	0,141	320	105 x 77 x 230	50,672 €
SUPERHER 115	50 x 75 x 115h	0,143	320	105 x 77 x 230	51,473
SUPERHER 120	50 x 75 x 120h	0,145	320	105 x 77 x 230	52,271
SUPERHER 125	50 x 75 x 125h	0,146	320	105 x 77 x 230	53,070
SUPERHER 130	50 x 75 x 130h	0,148	320	105 x 77 x 230	53,869



** Dimensiones de utilización: 0,58 x 0,78 = m² 0,45

N/A no incl.



Extend system



REFUERZO DE ESTRUCTURAS Y SUSTITUCIÓN FUNCIONAL DE VIGAS EXTEND SYSTEM

Es más que un simple refuerzo, es una viga nueva que hace la sustitución funcional de la viga afectada.

EXTEND SYSTEM son vigas de aluminio específicas para:

1. Solución de patologías como la aluminosis, la carbonatación, oxidación, corrosión, humedades, parásitos...
2. Refuerzo estructural, rehabilitación, sustitución funcional o física de vigas.
3. Sirve para reforzar todo tipo de vigas (madera, hormigón, metálicas).
4. Se pueden utilizar en cualquier tipo de edificio.



- Aleación de aluminio extruido
- Fácil transporte y manipulación
- Sencillo y de rápido montaje
- Solidez y fiabilidad
- Sistema telescópico de ajuste exacto
- Sin soldaduras ni tornillos
- Económica
- Soporte técnico
- Descargas

SISTEMAS

VIGA BAJO VIGA

Colocación de la viga EXTEND SYSTEM debajo de la viga a reforzar y retacado entre la viga de refuerzo y la viga dañada.

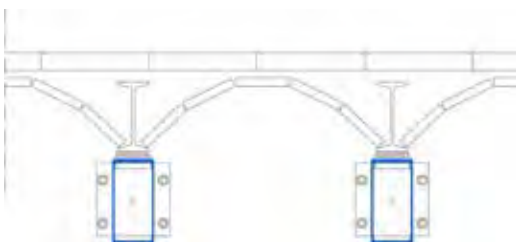

VIGA ENTRE VIGA

Colocación de la viga EXTEND SYSTEM en el hueco del casetón con un sistema de perfiles de sujeción especiales



CARACTERÍSTICAS

VIGA EXTEND

Es una viga extensible de aluminio formada por perfiles tubulares con caras de espesor variable. Se compone de dos o tres tramos, ubicando el de mayor sección en el centro y los otros dos en los extremos. La conexión entre los diferentes tramos se hace ensamblando de forma telescópica los diferentes tramos, permitiendo una adaptación de la longitud a la medida exacta en obra.

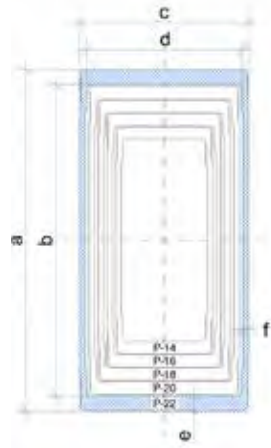

SOPORTES

Son piezas de aluminio que se encargan de transmitir mediante los anclajes las cargas de la viga de refuerzo EXTEND al elemento resistente: pared, jácena o pilar. Este elemento está diseñado para transmitir el mínimo momento posible, dado que se puede considerar el apoyo como una articulación simple.

ANCLAJES

Son piezas fundamentales para el comportamiento del refuerzo dado que se encargan de transmitir las cargas de la viga a las paredes o elemento resistente. Normalmente están formados por varillas roscadas y resinas o bien por sujeciones de tipo mecánico.

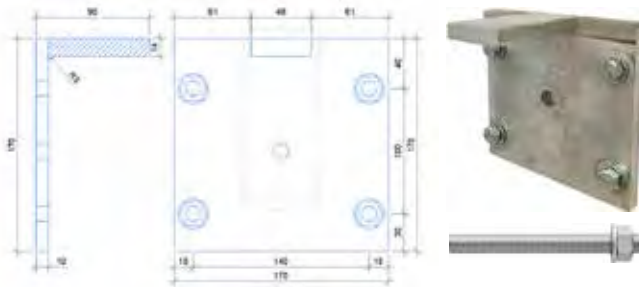

ESQUEMA DE MONTAJE

1. Sanear vigueta deteriorada y preparación paredes

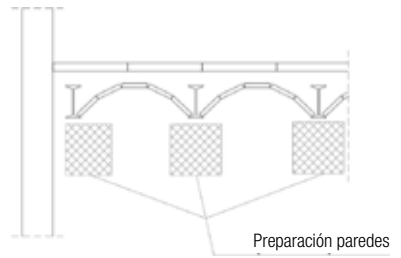

2. Colocación de soportes en estructura

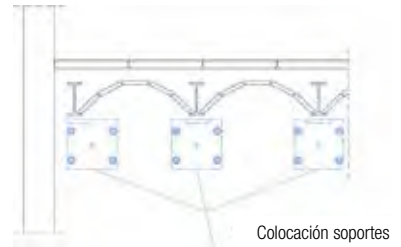

3. Colocación de vigueta



4. Retacado con mortero sin retracción

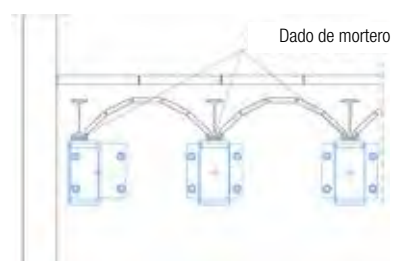

MORTERO DE RETACADO

Es el elemento de relleno que se encarga de transmitir las cargas del forjado a las vigas de refuerzo. Se rellena el espacio que queda entre la viga nueva y la viga deteriorada con mortero a base de ligantes hidráulicos sin retracción. En el retacado de vigas con aluminosis se utiliza mortero especial compatible con el cemento aluminoso.

EMPOTRAMIENTO

Sustitución funcional: La viga EXTEND SYSTEM también puede sustituir físicamente la viga dañada. Puede montarse empotrada en las paredes de carga aprovechando el antiguo empotramiento de la viga extraída.

Montaje Extend system



ESTRUCTURA DE MADERA

1. Viga de madera con entrevigado cerámico plano
2. Soporte pared de carga
3. Colocación viga de refuerzo entre vigas



FORJADO SANITARIO

1. Viga de hormigón aluminoso
2. Soporte pared de carga
3. Zonas de difícil acceso



NAVE INDUSTRIAL

1. Viga metálica oxidada con revoltón cerámico
2. Soporte jácena metálica



RESIDENCIAL

1. Viga de madera afectadas por carcomas y otras causas
2. Soporte a pared de carga



LOCAL COMERCIAL

1. Viga de madera afectadas por la humedad
2. Soporte jácena metálica
3. Solución de colocación viga entre viga por limitación de altura

Viguetas pretensadas de hormigón

Materiales de construcción

Puertas, ventanas y premarcos

Fontanería y evacuación

Pinturas

Pavimentos y revestimientos

Baños

Herramientas y útiles

Protección laboral

Electricidad



VIGUETAS PRETENSADAS EFECTO MADERA

Autorresiste con la que construir y decorar en un solo proceso. Acabados efecto madera color nogal, pino y roble.

Serie senior: 25 x 19 cm (hasta 7 m).

Máster: 17 x 19 cm (hasta 7 m).

Elite 17 x 19 cm (hasta 6 m).

Junior 7 x 9 cm (hasta 5,80 m).



VIGUETAS PRETENSADAS

Autorresiste.

Disponible en distintas terminaciones.

T12, T18 y T25.



Prefabricados de hormigón

PILASTRA RIGATO

Pilar de diseño contemporáneo.
Color blanco.

30 x 30 cm
Desde **15,78 €**/ud.

40 x 40 cm
Desde **17,45 €**/ud.

IVA no incl.



PILAR BRIQUETA

Elemento de pilar para salidas de chimeneas y aspiradores, de medidas 40 x 40 x 12 cm y 16 kg/ud., para tirajes de 31 x 31 cm. Color siena.

Desde **26,42 €**/ud.

IVA no incl.



i
Menor peso unitario
Acabado ladrillo manual



PILAR MÁRMOL

Color antracita.

30x30cm **14,60 €**/ud.

40x40cm **16,22 €**/ud.

IVA no incl.



EMBELLECEDOR PILAR INOX

Inox.
30 x 30 y 40 x 40 cm.

Desde **27,35 €**/ud.

IVA no incl.



PILAR LLICORELLA

Disponible en color pirineos y champán.

Desde **21,03 €**/ud.

IVA no incl.



PILAR POBLET

Disponible en color pirineos y champán.

30x30x20cm **20,80 €**/ud.

30x30x30cm **34,61 €**/ud.

IVA no incl.



PILAR LABRADO

Disponible en blanco, beis y pérgord.

30x30cm **16,47 €**/ud.

40x40cm **18,31 €**/ud.

IVA no incl.



Prefabricados de hormigón

SOMBRERO CHIMENEA

Disponible en gris.

60 x 60 cm (30 x 30 cm)

Desde **73,56 €/ud.**

IVA no incl.

**ASPIRADOR ESTÁTICO REDONDO**

Disponible en blanco y gris.

Tiro: 30 cm.

Desde **85,10 €/ud.**

IVA no incl.

**ASPIRADOR SAMANTA CUADRADO**

Disponible en blanco y gris.

Ext: 50x50cm. Tiro 31 x 31 cm

Desde **70,56 €/ud.**

IVA no incl.

**ASPIRADOR ESTÁTICO CUADRADO**

Disponible en gris, blanco y también en negro antracita.

Ext: 40 x 40 cm. Tiro: 20 x 20 cm

Desde **72,50 €/ud.**

IVA no incl.

Ext: 50 x 50 cm. Tiro: 31 x 31 cm

Desde **83,20 €/ud.**

IVA no incl.

**PELDAÑO GRADA**

De fácil colocación. Facilita el montaje seguro y fiable, limpio y sin escombros. Su ligereza, resistencia y versatilidad lo hacen una excelente opción a la hora de construir escaleras.

Se puede cortar y adaptar al espacio disponible, permite corregir errores en la colocación fácilmente y se puede usar en exteriores sin revestir.

Desde **2,28 €/ud.**

IVA no incl.

Seguridad: Montaje seguro y fiable por su agarre y dureza.**Rapidez:** Respecto a ladrillo tradicional o replanteos en obra.

Alta resistencia: Pisable en tiempo de fraguado. Dureza mayor a la cerámica entre golpes. **Modulable:** Se puede cortar y adaptar al espacio disponible. **Ahorro de costes:** Menor intervención de materiales y de mano de obra, la productividad se multiplica por tres. **Ligero:** Peso equivalente más bajo respecto a otras soluciones y fácil manipulación. Se trabaja bien en alturas al tener poco peso. Aligera el peso sobre la estructura de la escalera.

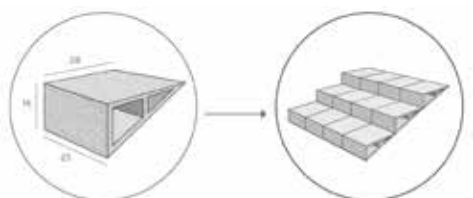
**Medidas:** 16x28x25 cm.**Peso:** 8,5 kg.**Piezas palé:** 144.**Piezas ml:** 4.**Color:** Blanco, gris.

Prefabricados de hormigón

UP 400

El diseño de una pendiente favorece la evacuación del agua de lluvia hacia el propio jardín, evitando las molestias al vecino. Este producto también destaca por su versatilidad, ya que se emplea como alféizar de ventana en aquellos casos que se necesite una inclinación más pronunciada debido a climas lluviosos. Dispone de un goterón como toda la gama de cubremuros de Sas.

Gris	17,15 €/ud.	Blanco	21,75 €/ud.
Beis	22,95 €/ud.	Périgord	22,95 €/ud.

IVA no incl.

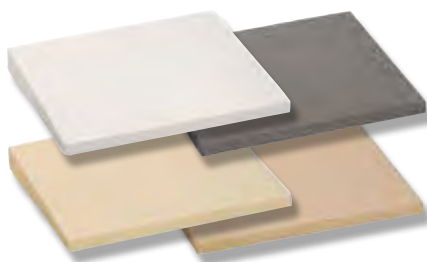

PERSIANA DE VENTILACIÓN

Producto fabricado en hormigón gris prensado, sin armadura, acabado y dimensiones perfectas que facilitan su colocación en todo tipo de cerramientos, se puede pintar fácilmente.

20 x 40, 40 x 40,
25 x 50, 50 x 50 y 60 x 60 cm

Desde **16,81 €/ud.**
IVA no incl.



PERSIANA SOLLER

Sin necesidad de pintar.
Con inclinación como las persianas tipo mallorquinas.
Disponible en blanco y en gris.

6 x 40 x 20 cm
6 x 40 x 40 cm
6 x 50 x 50 cm
6 x 60 x 60 cm

Desde **19 €/ud.**
IVA no incl.



Cubremuros

GAMA DE CUBREMURROS LISOS WETCAST

- Hormigón de altas prestaciones.
- Acabado superficial liso y moderno con aristas ligeramente redondas.
- Facilidad de colocación y adherencia a obra.
- Estabilidad dimensional frente a los cambios de temperatura.
- Góterones inferiores sin rebabas.
- Menos juntas en obra con los modelos de 1 m de longitud.
- Disponibles en blanco y gris cemento.



Longitud 1 metro		Longitud 50 cm
Sección Losa (planos)	Sección Albardilla	Sección Losa
 <p>WLOM200: 20 x 100 cm WLOM250: 25 x 100 cm WLOM300: 30 x 100 cm WLOM400: 40 x 100 cm</p> <p>Desde 16,88 €/ud.</p>	 <p>WALM250: 25 x 100 cm WALM300: 30 x 100 cm</p> <p>Desde 21,93 €/ud.</p>	 <p>WLO230: 23 x 50 cm WLO280: 28 x 50 cm</p> <p>Desde 9,76 €/ud.</p>

IVA no incl.

CUBREMURROS NILO

Disponible en blanco, arena, crema, gris y salmón.

- 4x16x50cm **7,32 €**/ud.
- 4x22x50cm **7,44 €**/ud.
- 4x27x50cm **7,92 €**/ud.
- 4x33x50cm **12,24 €**/ud.

IVA no incl.



CUBREMURROS 50CM

Aspecto piedra.

- Albardilla 50 x 13,5,15 y 20 cm
- Losa 50 x 13,5,15 y 20 cm
- Pendiente 50 x 20,25, 27,5, 30 y 40 cm

- Desde **6,22 €**/ud.
- Desde **7,33 €**/ud.
- Desde **9,53 €**/ud.

IVA no incl.

i Acabado tradicional



CUBREMURROS 100CM PENSADO

Aspecto piedra.

- Albardilla 100 x 25 y 30 cm Desde **21,93 €**/ud.
- Losa 100 x 25, 30 cm Desde **16,88 €**/ud.
- Achafianado 100 x 30 cm Desde **34,49 €**/ud.
- Pendiente 100 x 30 cm Desde **32,19 €**/ud.

IVA no incl.

i Menos juntas Acabado superior



Baldosas abujardadas



GRANITO AMARILLO

Ref. 402
60 x 40 x 4,2 cm. ±92 kg / m²
4,16 un / m²

Ref. 6402
60 x 40 x 3,0 cm. ±67,5 kg / m²
4,16 un / m²

14,65 € / m².

IVA no incl.



GRANITO GRIS

Ref. 401
60 x 40 x 4,2 cm. ±92 kg / m²
4,16 un / m²

Ref. 6401
60 x 40 x 3,0 cm. ±67,5 kg / m²
4,16 un / m²

14,65 € / m².

IVA no incl.



GRANITO AZUL

Ref. 406
60 x 40 x 4,2 cm. ±92 kg / m²
4,16 un / m²

Ref. 6406
60 x 40 x 3,0 cm. ±67,5 kg / m²
4,16 un / m²

14,45 € / m².

IVA no incl.



BASALTO

Ref. 408
60 x 40 x 4,2 cm. ±92 kg / m²
4,16 un / m²

Ref. 6408
60 x 40 x 3,0 cm. ±67,5 kg / m²
4,16 un / m²

15 € / m².

IVA no incl.



CALCARIO BLANCO

Ref. 404
60 x 40 x 4,2 cm. ±92 kg / m²
4,16 un / m²

Ref. 6404
60 x 40 x 3,0 cm. ±67,5 kg / m²
4,16 un / m²

14,65 € / m².

IVA no incl.



CALCARIO ROJO

Ref. 405
60 x 40 x 4,2 cm. ±92 kg / m²
4,16 un / m²

Ref. 6405
60 x 40 x 3,0 cm. ±67,5 kg / m²
4,16 un / m²

14,65 € / m².

IVA no incl.



CALCARIO AMARILLO

Ref. 400
60 x 40 x 4,2 cm. ±92 kg / m²
4,16 un / m²

Ref. 6400
60 x 40 x 3,0 cm. ±67,5 kg / m²
4,16 un / m²

14,65 € / m².

IVA no incl.

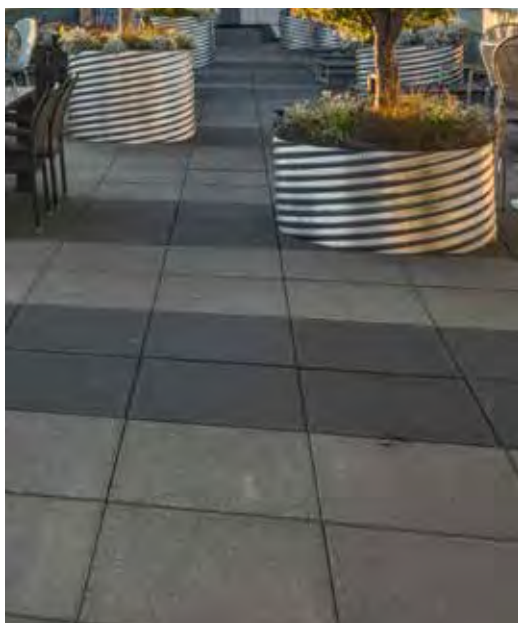

Mosaico liso pulido



ref. 3011
30 x 30 x 2,2 cm, ±47 kg / m²
11,11 un / m²
13,35€ / m²
IVA no incl.



ref. 3012
30 x 30 x 2,2 cm, ±47 kg / m²
11,11 un / m²
13,35€ / m²
IVA no incl.



ref. 3082
30 x 30 x 2,2 cm, ±47 kg / m²
11,11 un / m²
13,35€ / m²
IVA no incl.



ref. 3015
30 x 30 x 2,2 cm, ±47 kg / m²
11,11 un / m²
13,60€ / m²
IVA no incl.



ref. 3018
30 x 30 x 2,2 cm, ±47 kg / m²
11,11 un / m²
13,60€ / m²
IVA no incl.

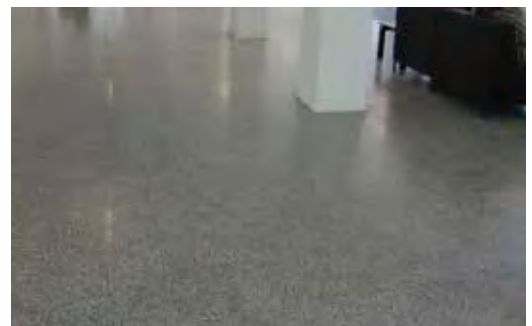
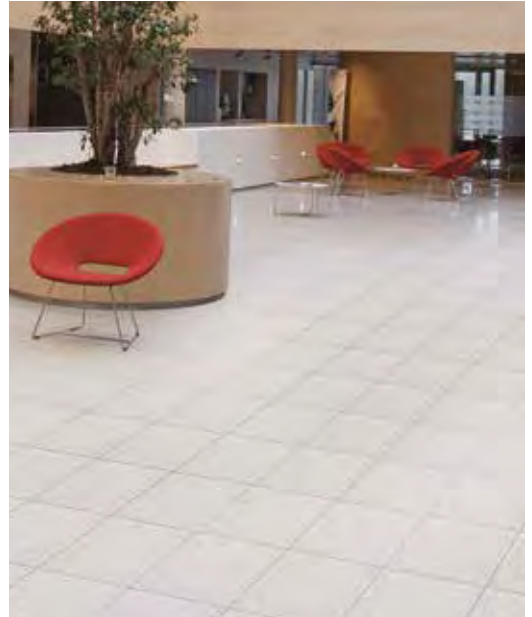

Elementos estructurales hormigón celular

Un sistema de construcción completo para cada necesidad, desde hogares convencionales hasta instalaciones industriales

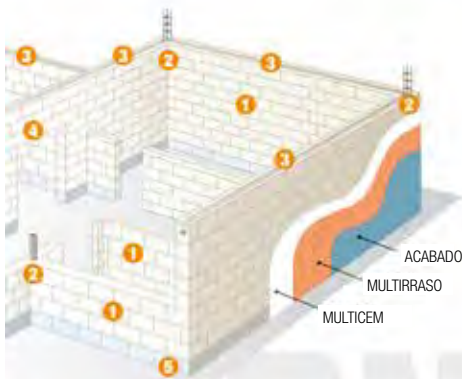

Bloques lisos y machihembrados para hacer muros de carga, cerramientos y divisores

Bloques huecos para lograr refuerzos verticales

Bloque zuncho para lograr refuerzos horizontales y dinteles de gran longitud y espesor

Dinteles armados prefabricados para las ventanas

Bloque IDRO para reducir los puentes térmicos y evitar la subida de capilaridad de agua y humedad

Bloques hormigón celular curado en autoclave. Idóneos para cerramientos tanto unifamiliares como plurifamiliares. Todo lo necesario que nos pide el código técnico en una hoja: aislamiento térmico, acústico, resistencia al fuego y respeto al medio ambiente. Sistema completo para todo el cerramiento, tanto piezas especiales como los morteros de acabado.



GASBETON ACTIVE

Bloques ligeros (densidad de 300 kg/m³)
Aislamiento térmico con una hoja de 0,28 a 0,14 con una hoja inercia térmica de 9 a 21 horas y resistencia al fuego inmejorable: 240 min.



ENERGY

Bloques ligeros (densidad de 350 kg/m³)
Aislamiento térmico con una hoja de 0,32 a 0,16 con una hoja inercia térmica de 10 a 22 horas y resistencia al fuego inmejorable: 240 min.



EVOLUTION

Bloques ligeros y resistentes (densidad de 480 kg/m³)
Aislamiento térmico con una hoja de 0,43 a 0,23 con una hoja inercia térmica de 9 a 19 horas y resistencia al fuego inmejorable: 240 min.



SYSMIC

Bloques ligeros (densidad de 580 kg/m³)
Aislamiento térmico con una hoja de 0,50 a 0,31 con una hoja inercia térmica de 9 a 17 horas y resistencia al fuego inmejorable: 240 min

CARACTERÍSTICAS TÉCNICAS



Aislamiento térmico

Las paredes de GASBETON®, gracias a la estructura celular característica del material, tienen excelentes cualidades de aislamiento térmico.

Resistencia al fuego

Las características físicas y químicas peculiares del hormigón celular hacen de GASBETON® uno de los productos más adecuados para la realización de muros resistentes al fuego.

Reacción al fuego

Los elementos en hormigón celular y morteros premezclados bajo la marca GASBETON® se consideran clase A1 (antigua clase 0, incombustible)



Aislamiento acústico

Las paredes de GASBETON®, a pesar de su ligereza y su porosidad natural, ofrecen valores óptimos de aislamiento acústico. Por otra parte, a partir de las pruebas experimentales realizadas en obra, fue posible verificar que la presencia de regatas realizadas por la instalación eléctrica no influye en el rendimiento final de la pared.



Resistencia mecánica

El rigor del proceso de producción GASBETON® hace posible declarar un valor de resistencia a compresión menor del 5 %.



Propiedades físicas y mecánicas	EVOLUTION		SYSMIC	
	Valor promedio	Valor característico	Valor promedio	Valor característico
Densidad promedio de mampostería (incluyendo adhesivo GASBETON® y humedad en equilibrio) G_m	600 ± kg/60 m³	-	700 ± kg/60 m³	-
Resistencia a la compresión del bloque en la dirección de cargas verticales f_{bk}		2,6 Nm/mm²	-	5.0 Nm/mm²
Resistencia a la compresión del bloque en la dirección de cargas verticales f_{vk}	-	0.1 Nm/mm²	-	0.3 Nm/mm²
Módulo de elasticidad secante normal de mampostería E	1726 Nm/mm²	-	4574 Nm/mm²	-
Módulo de elasticidad tangencial secante a la mampostería G	690 Nm/mm²	-	1832 Nm/mm²	-
Coefficiente de poisson ν	1 Nm/mm²	-	1 Nm/mm²	-
Coefficiente de expansión térmica α	8 x 10 ⁻⁶ °C ⁻¹	-	8 x 10 ⁻⁶ °C ⁻¹	-
Dimensional para la humedad $\epsilon_{cs,ref}$	≤ 0.06	-	≤ 0.04	-

Bloques de vidrio



WAVE 1919/8

19 x 19 x 8 cm.

Combina la solidez y la esencialidad de los productos de la Línea Basic con la elegancia del diseño de vidrio ondulado "W", onda que caracteriza la tradición bohemia del ladrillo de vidrio.

ref. BSW

2,17/ud.

IVA no incl.



TERMINAL LINEAL BASIC

19 x 19 x 8 cm.

Permite acabar las paredes de ladrillos de vidrio con la elegancia de los productos de gamas superiores. Ideal para crear paredes tipo bandera y para acabar paredes de separación de ambientes interiores y exteriores cuando la parte terminal de la pared no se apoya a la pared circunstante.

ref. BSWLIN

7,91/ud.

IVA no incl.



TERMINAL DOBLE BASIC

Permite acabar las paredes de ladrillos de vidrio con la elegancia de los productos de gamas superiores. Ideal para crear paredes tipo bandera, completa en modo armonioso el ángulo de 90° creado en el punto de unión entre los 2 lados perimétricos de la superficie realizados con el Terminal Lineal.

ref. BSWCUR

11,38/ud.

IVA no incl.



RECTANGULAR

24 x 11,5 x 8cm.

Ladrillo de vidrio rectangular. Ideal para hacer paredes curvilíneas con un radio de curvatura inferior con respecto a las realizadas con el módulo cuadrado circunstante.

ref. TC2411W

3,71/ud.

IVA no incl.

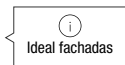

CUADRADO 24 x 24 x 8

Ideal para el revestimiento de las fachadas de grandes edificios de muchos pisos; el ladrillo de vidrio cuadrado 24 x 24 está disponible con diseños de vidrio estándar (liso, ondulado) y tres acabados.

ref. TC24W

8,89/ud.

IVA no incl.

WAVE 19 x 13 x 8 CORNER

El ladrillo de vidrio angular 90° de la línea Basic permite acabar las paredes de ladrillos de vidrio con la elegancia típica de los productos de gamas superiores. Ideal para crear paredes que presentan ángulos rectos en el plano horizontal.

ref. BSW90

20,72/ud.

IVA no incl.



SEPARADOR PAVÉS

Bolsa 425 unidades. 10 mm.

ref. G JARSE006

74,47 €/bolsa

IVA no incl.

Bloques de vidrio

i
Satinado interior

ARCTIC

19 x 19 x 8 cm.

Permite mayor privacidad y proporciona una luminosidad suave y difusa. Disponible en dos tamaños diferentes, cuadrado y rectangular, terminales lineales y curvos, o esquineros.

ref.BSAR

2,72/ud.

IVA no incl.



i
Liso

CLEARVIEW

19 x 19 x 8 cm.

La gama Basic ofrece una amplia variedad de decoraciones, que enriquecen el diseño de una pared con dinamismo y particulares efectos de luz. Disponible en acabado transparente, cada ladrillo de vidrio 1919/8 requiere la instalación con una junta mínima de 1 cm.

ref.BSCL

2,72/ud.

IVA no incl.

**VETRIPIENO**

24 x 11,7 x 5,3 cm.

Ladrillo de vidrio 100 % compacto que une al encanto de los ladrillos tradicionales la transparencia y la luminosidad del vidrio. Esta original solución puede utilizarse en lugar de los clásicos ladrillos para crear paredes internas y divisorias de fuerte impacto.

ref.VPN

25,88/ud.

IVA no incl.

**WAVE**

29,8 x 29,8 x 9,8 cm.

Para proyectos que requieren paredes de grandes superficies y para fachadas de grandes edificios de muchos pisos, la línea Technology ofrece el ladrillo de vidrio 3030/10, con formato 30 x 30 cm y espesor 10 cm.

ref.TC30W

28,31€/ud.

IVA no incl.



i
Aislante térmico

HTI WAVE

19 x 19 x 16 cm.

Hit es el ladrillo de vidrio de la Línea Technology nacido para ofrecer altas prestaciones en términos de ahorro energético.

ref.TCHTIW

33,94/ud.

IVA no incl.



i
Pisable

B 1919/7 HORIZONTAL

19 x 19 x 7 cm.

Ladrillo de vidrio tipo taza cuadrado. Espesor 7cm. Aplicable en estructuras horizontales, interiores y exteriores. Recomendable una junta mínima de 3 cm entre ladrillos.

ref.PSB19

12,35/ud.

IVA no incl.



Ladrillos

PERFORADO SENCILLO

28 x 13,5 x 10 cm.

[Consultar precio en tienda](#)



PERFORADO ACÚSTICO

24 x 13,5 x 9,3 cm

[Consultar precio en tienda](#)



SUPERBRICK

40 x 20 x 11,5

Tabiques, divisorias y fachadas. Indicado en distribuciones interiores y cerramientos de fachadas (obra nueva y rehabilitación).

[Consultar precio en tienda](#)



PERFORADO SUPERECO 50

50 x 19 x 11,3 cm.

10 ud. /m²

Ahorro de mortero

[Consultar precio en tienda](#)



PERFORADO DOBLE

28 x 13,5 x 9 cm.

[Consultar precio en tienda](#)



En GAMMA por ser profesional, sí, tienes descuento. Y también... financiación.

Por ser profesional de la reforma y la construcción, te ofrecemos un descuento sobre los precios indicados en este catálogo. Precios orientativos según fabricante.

Consulta tus descuentos y/o financiación en tu punto de venta más cercano.



Principales campos de aplicación

Huecos sencillos	Huecos dobles	Huecos triples	Gran formato	Gero o panal	Refractario
4x12x25	7x12x25	11x11x23	5x40x70	28x13x9,5	22x11x3
4x13x28	9x12x25	11x16x33	7x40x70	3 agujeros 9x12x25	22x11x4
4x16x33	7x16x33	11x20x33	4x50x50	4 agujeros 9x12x25	22x11x5
5x16x33	9x16x33	11x20x40	5x50x50	Panal acústico	22x11x6
4x20x33	7x20x33	11x20x50	7x50x50	28x14x9,5	
5x20x33	9x20x33		4x50x70	9x12x24	
4x20x40	7x20x40		5x50x70	9x12x24	
4x20x50	9x20x40		7x50x70	Perforado (ladrillo hueco)	
5x20x50	7x20x50			28x13x9,5	



Ladrillos**SUPER MAÓN 4**

Tabique cerámico de 1 alvéolo, para trasdosados. Cumple con las exigencias térmicas y acústicas del CTE. Declaración de prestaciones (CE). 50 x 20 x 4 cm.

[Consultar precio en tienda](#)

**SUPER MAÓN 7**

Tabique cerámico de 2 alvéolos, para trasdosados y tabiquería. Cumple con las exigencias térmicas y acústicas del CTE. Declaración de prestaciones (CE). Certificado por AENOR. 50 x 20 x 7 cm.

[Consultar precio en tienda](#)

**HUECO TRIPLE**

Tabique cerámico de gran formato de 1 alvéolo para cámaras y trasdosados. Cumple con las exigencias térmicas y acústicas del CTE. Declaración de prestaciones (CE). Certificado por AENOR. Medidas: 50 x 33 x 11,5 cm

[Consultar precio en tienda](#)

**TABLERO CERÁMICO**

Machihembrado:
Ancho 25 cm, alto 4 cm.
Largos 70, 80, 90 y 100 cm.
120 x 25 x 3,5 cm
150 x 25 x 5 cm
200 x 25 x 5 cm

[Consultar precio en tienda](#)

**GRAN FORMATO**

50 x 51,5 x 5 cm
50 x 51,5 x 6 cm
50 x 51,5 x 7 cm
50 x 51,5 x 10 cm

GRAN FORMATO

SILENSIS
Alto rendimiento acústico.
50 x 51,5 x 7 cm

[Consultar precio en tienda](#)

**HUECO SENCILLO**

50 x 24 x 4 cm
40 x 20 x 4 cm
28 x 13 x 4 cm

[Consultar precio en tienda](#)

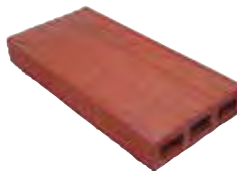
**MACIZO**

28 x 14 x 5 cm
ref. G LADRP002
24 x 14 x 4 cm

[Consultar precio en tienda](#)

**MACIZO 3 AGUJEROS**

28 x 14 x 5 cm
24 x 14 x 4 cm

ref. G LADRP001

[Consultar precio en tienda](#)



Soluciones TERMOARCILLA® ECO3

La mejor solución de aislamiento



- Gran aislamiento acústico
- Alta resistencia mecánica
- Excepcional resistencia al fuego
- Gran aislamiento térmico y confort
- APTO PARA EDIFICIOS DE BAJO CONSUMO Y «PASSIVHAUS»
- 100 % materiales naturales
- Sostenible
- DAP 150 AÑOS
- Gran inercia térmica
- COLOCACIÓN TRADICIONAL SIN HERRAMIENTAS ESPECIALES

EJECUCIÓN DEL MURO CON TERMOARCILLA ECO3 DE 29 CM Y JUNTA DE MORTERO DE ADHERENCIA INTERRUPTIDA POR BANDA DE MATERIAL AISLANTE DE 30 MM DE GROSOR

	MORTEROS TÉCNICOS							
Conductividad de la junta (W/m·K)	1,3	1,06	0,83	0,65	0,44	0,279	0,199	
Resistencia a la compresión	M-10	M-7,5 M-5	M-7,5 M-5	M-7,5	M-7,5	M-10	M-5	
Conductividad térmica (W/m·K)	0,153	0,150	0,148	0,145	0,140	0,133	0,129	
Resistencia térmica (m²·K/W)	1,93	1,96	1,99	2,03	2,11	2,21	2,29	
Transmitancia térmica U _{equivalente} (m²·K/W)	0,517	0,509	0,500	0,491	0,473	0,452	0,436	

*Cálculos sin tener en cuenta revestimientos interior ni exterior y contando las resistencias superficiales. Valores de conductividad de morteros comerciales.

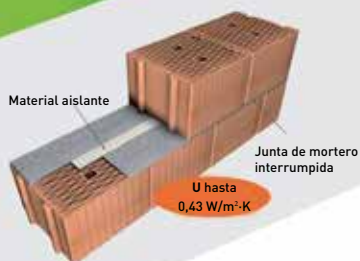

1 Termoarcilla® Eco3 2 Multiusos Eco3 3 Media horizontal Eco3 4 Multidintel Eco3 5 Dintel Eco3



CALIBRIC ONE

BLOQUE CERÁMICO RECTIFICADO

- **Bloque cerámico rectificado.**
- **Se coloca a junta fina.**
(Mortero cola calibric o aglutinante monocomponente califix).
- **Se utiliza en:**
Muro de carga.
Cerramiento de fachadas (ventiladas/SATE/revestimiento).
y paredes separadoras.
- **4,8 veces más aislante que un ladrillo perforado**
Apto para edificios de bajo consumo.
PASSAUHAUS

- Grandes prestaciones térmicas.
- Cumple con la normativa sísmica europea EUROCODES.
- Rapidez de montaje.

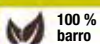
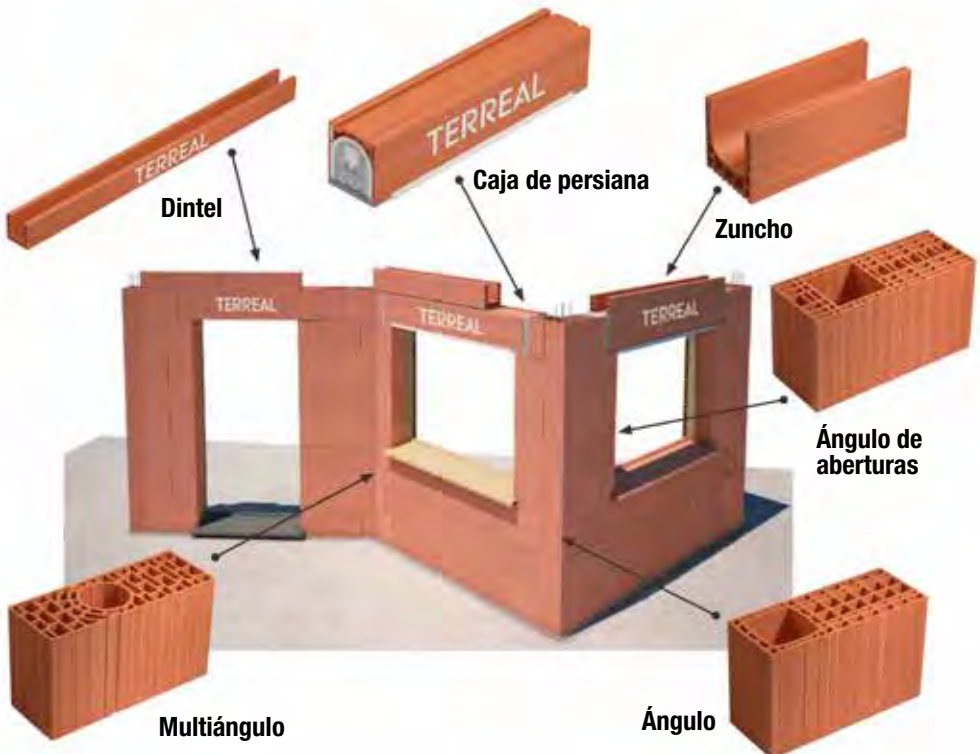

100 % barro



Km 0



términos y acústicos



inercia térmica



muro carga y cierre

6,2 piezas/m²

ahorro mano de obra



ahorro de agua



sin esquinas ni runa

Ladrillos refractarios



LADRILLO REFRACTARIO ESTÁNDAR

Calidad R.A. Densidad de alúmina 29 %. Temperatura de clasificación de 1280°.

220 x 110 x 30 m	ref.200030	1,08 € /ud.
220 x 110 x 40 m	ref.200040	1,30 € /ud.
220 x 110 x 50 m	ref.200050	1,45 € /ud.
220 x 110 x 60 m	ref.200060	1,87 € /ud.

IVA no incl.



LADRILLO REFRACTARIO ESTÁNDAR

Calidad R.A. Densidad de alúmina 29 %. Temperatura de clasificación de 1280°.

220 x 110 x 30 m	ref. G.PYLAD001	1,08 € /ud.
220 x 110 x 40 m	ref.G.PYLAD002	1,30 € /ud.
220 x 110 x 50 m	ref.G.PYLAD003	1,45 € /ud.

IVA no incl.



LADRILLO REFRACTARIO

2 modelos: ladrillo refractario o picholín medias rasillas refractarias. Piezas de diferentes medidas.

Calidad R-40/9-H. Densidad de alúmina 31 %. Temperatura de clasificación de 1.300°.

Desde **1,35 €/ud.**

IVA no incl.



PLACAS REFRACTARIAS

Calidad DENSO A1. Placas refractarias densas de alúmina 35 %. Temperatura de clasificación de 1.350°.

400 x 400 x 60 m	ref. 212060	55,18 € /ud.
500 x 500 x 60 m	ref.212070	79,76 € /ud.
600 x 600 x 60 m	ref.212080	93,47 € /ud.

IVA no incl.



Revoltones, rasillas, bovedillas y conductos de chimenea**REVOLTÓN MALLORQUÍN**

Realizadas con tierras maquilladas y cribadas para conseguir una textura mucho más fina de lo normal. Las tierras mallorquinas aportan unas tonalidades características y una gran calidez. Aporta a los techos un acabado rústico y elegante.

Ø 60 x 23 x 2,5 curvo	ref.G REVOL004
Ø 60 x 23 x 3,5 plano	ref.G REVOL003
Ø 70 x 23 x 2,5 curvo	ref.G ANEDU005
Ø 70 x 23 x 3,5 plano	ref.G REVOL001
Ø 80 x 23 x 3,5 plano	ref.G REVOL002

Consultar precio en tienda

**RASILLA**

28 x 14 cm.

Lisa

1 cm	ref.G ESCAN001
1,3 cm	ref.G ESCAN002

Consultar precio en tienda

Rayada

1 cm	ref.G ESCAN003
------	----------------

Consultar precio en tienda

**BALDOSA ROJA**

20 x 20 x 1 cm.

ref.G ESCAN004

Consultar precio en tienda

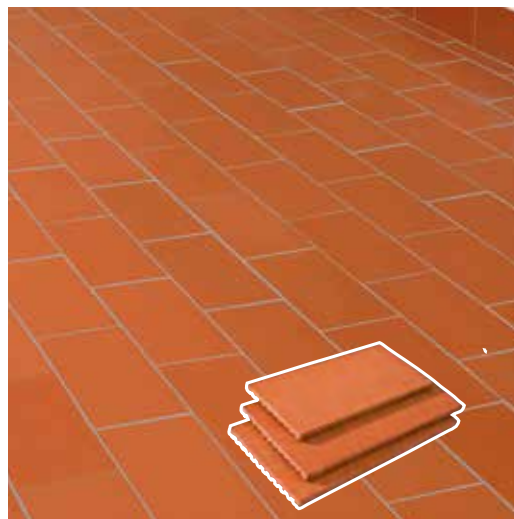
**REVOLTO CERAMIC**

Color rojo. 60 x 12 x 25 cm.

Consultar precio en tienda

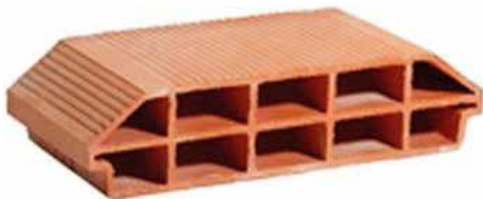
**BOVEDILLA CERÁMICA**

60 x 25 x 25 cm.

70 x 22 x 25 cm.

70 x 25 x 25 cm.

Consultar precio en tienda

**CONDUCTO CHIMENEA**

Medidas interiores.

20 x 20 x 33 cm

25 x 25 x 33 cm

30 x 30 x 33 cm

ref. G TERRJ005

ref. G TERRJ004

ref. G TERRJ003

Consultar precio en tienda

Ladrillos gres clinker



3 CARAS VISTA

Acabados rugosos, flasheados y entonados de alta calidad. El control de calidad, la cuidada selección de arcillas y el esmerado proceso de fabricación hacen de los ladrillos cara vista La Paloma Cerámicas un elemento básico e imprescindible para todo tipo de fachadas. Garantiza sus productos con la posesión de diferentes certificados de calidad.
Medidas: 29 x 14 x 5.

[Consultar precio en tienda](#)

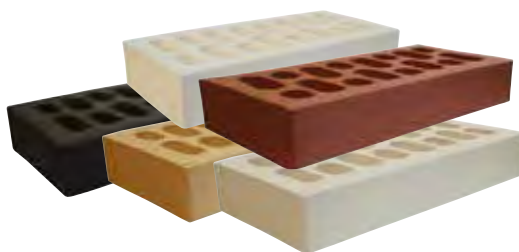

4 CARAS VISTA

Esta gama cromática esta cuidadosamente creada para combinar distintos modelos sobre el mismo edificio. Con la posibilidad de acompañar la estética de la fachada con la del pavimento, con los nuevos adoquines del mismo tono. Medidas: 29 x 14 x 5 cm / 24 x 11,5 x 5 cm. Varios colores disponibles.

[Consultar precio en tienda](#)





la paloma
cerámicas

WHITE LINE FRONTISS brick

Ladrillo autoventilado Frontiss Brick modelo Blanco Ártico

El diseño de **Frontiss Brick**, está especialmente concebido para que sean perfectamente identificables en él cada una de las dos zonas especificadas con las que cuenta:

- 1- Una zona con diseño común al que un ladrillo caravista convencional, cuya función será la propia de ese tipo de ladrillos, que estará ubicada hacia el interior del muro.
- 2- Una segunda, ubicada hacia el exterior del muro, compuesta por cámaras de aire que permitirán la circulación y renovación del aire a través de ellas.

Frontiss Brick cuenta con un sistema autónomo de ventilación denominado "ladrillo autoventilado".

Como cualquier otra fachada ventilada, tiene una función higrotérmica, trabajando en dos direcciones:

Flechas circulación de aire

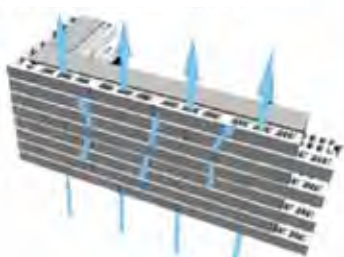

Zona que actúa
como ladrillo caravista

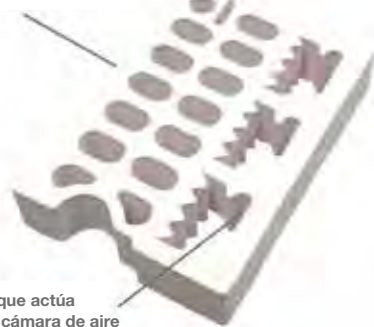

Zona que actúa
como cámara de aire

- 1- Libera el calor acumulado por la exposición directa al sol.
- 2- Reduce el choque térmico en la fachada, evitando la saturación de la humedad ambiente y produciendo un efecto de secado.

Con **Frontiss Brick** el aire no circula únicamente desde abajo hacia arriba del paño, sino que además fluye a través de todas sus juntas existentes entre ladrillos y ladrillos repartidas por todo el paño, mejorando así la capacidad de ventilar.

Sin duda, la capacidad de renovar el aire bajo la hoja de sombra es mayor con **Frontiss Brick** que con cualquier otro sistema.

la paloma
cerámicas

www.ceramica-lapaloma.es

Panel termoclínquer

Panel termoclínquer

Paneles de plaquetas cerámicas de gres unidas desde fábrica, a un panel de aislamiento de poliestireno extruido, conformado para ser aplicado mecánicamente y con facilidad en obra nueva o en rehabilitación de fachadas, con un resultado final de estética tradicional de ladrillo caravista de gres.

Diseñados para proporcionar resistencia térmica al edificio y resistencia habitual del ladrillo caravista de gres.

La parte de aislamiento es de poliestireno extruido sobre el que se adhieren las plaquetas de cerámica, mediante prensas y con diferentes tipos de masillas. Paneles en formato plano, esquinas o curva.

Amplia gama de colores y de dimensiones.

Medidas: 29 x 14 x 5.

Desde **60,00/m²**.

IVA no incl.

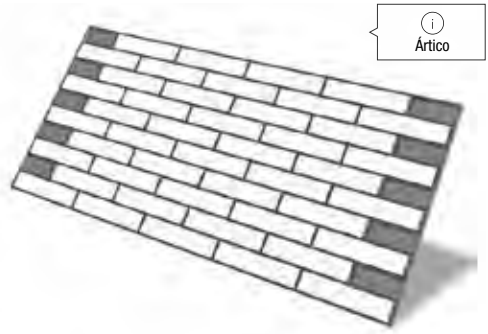

Ártico



Lanzarote

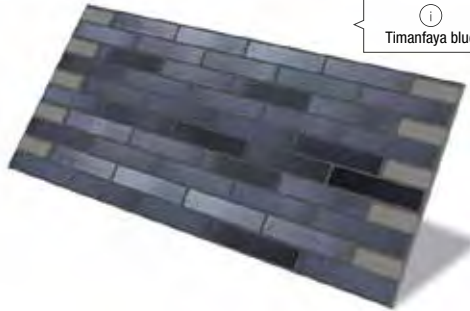

Timanfaya blue



Guadarrama



Escorial



Panel termoclínquer



Materiales de construcción

Puertas, ventanas y perranicos

Fontanería y evacuación

Pinturas

Pavimentos y revestimientos

Baños

Herramientas y útiles

Protección laboral

Electricidad

Panel hormigón



Crema



Aneto



Ordesa

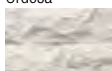

Blanco

PIRINEOS

Revestimiento de acabado rústico. Disponible en 6 colores. Piezas especiales para esquinas y molduras. Uso interior y exterior. Espesor mínimo 1 cm, rápida y fácil colocación. 1 x 14 x 28 cm.

29,88/m²

IVA no incl.



Siena



Invierno



Otoño

MONTBLANC

Revestimiento de hormigón aligerado aspecto piedra. Disponible en 3 colores. Piezas especiales para esquinas y molduras. Para interior y exterior. 3 x 20 x 60 cm.

59,52/m²

IVA no incl.



Blanco



Polar



Negro



Támesis

LONDON

Inspirado en el viejo ladrillo inglés. Se adapta a cualquier estilo. Las paredes de ladrillo visto destacan por su belleza, nunca pasan de moda. Piezas especiales para esquinas.

2 x 6,5 x 21 cm.

49,90/m²

IVA no incl.

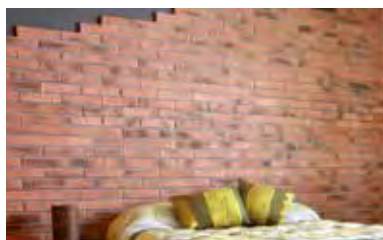

Amanecer

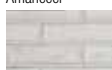

Blanco



Nieve

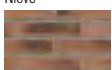

Támesis

OXFORD

Revestimiento de hormigón aligerado aspecto ladrillo. Para interior y exterior.

Disponible en varios colores.

Pieza especial de esquina.

2,5 x 5,5 x 24 cm.

49,90/m²

IVA no incl.



APLACADO DORDOGNEBOX

Si lo tuyo es lo moderno, entonces seguro que tu mirada se centrará en el aplacado Dordogne, que sigue las tonalidades tierra, pero con un aspecto más liso.

Su estilo menos rústico le da ese toque único, con un aspecto sobrio y natural.

Su elegancia refinada y atemporal les dará carácter y autenticidad a tus muros.

La esbeltez de la pieza lo hace ideal para revestimientos, ya que combina ligereza e impermeabilidad.

A la vez, proporcionará un acabado refinado a todos tus proyectos decorativos. 59 x 30 x 1,5 cm.

68,65/m²

IVA no incl.

Panel hormigón



Torcaz

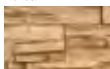

Braganza

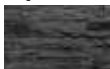

Tizón



Vulcano

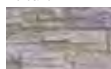

Gris



Avellana

VARADERO

Revestimiento de hormigón aligerado aspecto piedra. Disponible en varios colores. Múltiples piezas especiales. Para interior y exterior. 2,5 x 10 x 50 cm. 2,5 x 10 x 30 cm. 2,5 x 10 x 20 cm.

59,62/m².

IVA no incl.



Cobrizo



Tizón

PIZARRA

Revestimiento gran formato. Para interior y exterior. Hidrofugado y coloreado en masa. Inalterable. Piezas especiales para esquinas. 2 x 40 x 60 cm. 2 x 40 x 40 cm. 2 x 40 x 30 cm. 2 x 40 x 20 cm.

55,20/m².

IVA no incl.



Aneto



Aspe



Ceniza

PIAMONTE

Revestimiento multiformato. Imita fielmente la piedra natural. Para interior y exterior. Hidrofugado y coloreado en masa. Inalterable. Piezas especiales para esquinas...

49,90/m².

IVA no incl.



Plata



Tierra

MIJARES

Piedra elegante, de canto rodado. Con este modelo se quiere traer la belleza de la piedra de río en el hogar. Revestimiento apto para interior y exterior. Pieza especial para esquinas. Multiformato.

49,90/m².

IVA no incl.



Caliza



Pirineos

POBLET

Revestimiento de textura piedra picada para aplacar fachadas y paredes interiores. Disponible en 5 formatos 20 x 20, 20 x 30, 20 x 40, 30 x 30, 30 x 60 y piezas de esquina.

Desde **24,78/m².**

IVA no incl.



Perfiles**NOVOPELDAÑO ASTRA® NORI**

Fabricado en el exclusivo material ASTRA® de EMAC®, polímero extrarresistente, desarrollado para todo tipo de entornos, tanto en interior como sumergido en ambientes húmedos o exteriores. Características antideslizantes, excelente resistencia, curvable, y sus colores son estables y duraderos en exterior y de fácil instalación. Colores: cemento, ceniza, almendra, canela y negro. Medidas: 40 x 25 mm

Desde **12,87 €/m.**

IVA no incl.

**NOVOSUELO / NOVOPARED ASTRA® KOMBU**

Perfil de líneas rectas fabricado en el exclusivo material ASTRA® de EMAC®, un polímero extrarresistente. Este perfil es polivalente y presenta un innovador acabado estriado que le confiere un carácter rústico y mejora su comportamiento a la intemperie. Duradero en exterior. Colores: Negro, cemento, ceniza, canela y almendra. Medidas: 10 y 12 mm.

Desde **4,71 €/m.**

IVA no incl.

**NOVOJUNTA ASTRA® MAUI**

Perfil para junta de dilatación decorativa fabricado en el innovador material ASTRA® de EMAC®, un polímero extrarresistente de altas prestaciones. El perfil cuenta con la solución Flexi Space, un exclusivo espaciador flexible que ayuda a posicionar el revestimiento durante la instalación y permite la absorción de movimiento en caso de contracción o dilatación del revestimiento. Colores: Negro, cemento, ceniza, canela y almendra. Medidas: 12 mm

Desde **10,20 €/m.**

IVA no incl.

**NOVORODAPIÉ ECLIPSE®**

Perfil polivalente, que puede ser colocado como listel decorativo, rodapié minimalista o remate superior en paredes con placas de yeso laminado o revestimiento cerámico. De forma opcional puede instalarse una tira de LED en el hueco interior. Acabados: aluminio. Colores: Anod. plata mate, blanco mate y negro mate. Medidas: 70 y 100 mm.

Desde **17,32 €/m.**

IVA no incl.

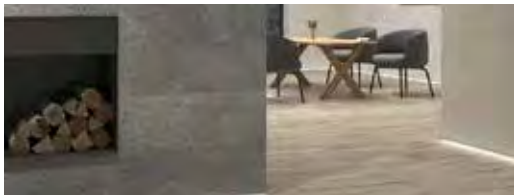
**NOVOTRI ECLIPSE®**

Perfil polivalente, que puede colocarse como listel decorativo, rodapié minimalista o remate superior en paredes con placas de yeso laminado o revestimiento cerámico. De forma opcional, puede instalarse una tira de LED en el hueco interior. Acabados: Aluminio. Colores: Anod. plata mate, blanco mate y negro mate. Medidas: 11 x 25 mm.

Desde **11,42 €/m.**

IVA no incl.

**NOVORODAPIÉ® ECLISE SP**

Perfil fabricado en aluminio para colocación como rodapié en instalaciones con todo tipo de revestimientos. Su geometría con líneas rectas y superficie lisa protege el revestimiento y permite instalarlo antes o después de obra, cubriendo la junta perimetral. Es altamente polivalente y reversible. Acabados: aluminio. Colores: anod. plata mate, blanco mate. Medidas: 80 mm.

Desde **25,24 €/m.**

IVA no incl.

**NOVONIVEL ACCESS XT 20**

Para salvar discontinuidades del pavimento. Amplia cara vista, suave curva con pequeñas estrías antideslizantes. Se sirve con agujeros avellanados para mejorar su fijación mediante el uso de tornillería (no incluida). La parte inferior es reforzada para mayor soporte de cargas. Acabados: Aluminio. Colores: Anod. Plata mate. Medidas: 2,5 m x 20 mm.

Desde **49,51 €/m.**

IVA no incl.

**NOVOJUNTAS® PRO METAL**

Sistema de perfiles fabricado en aluminio para colocación en juntas de dilatación. Permite movimientos multidireccionales. Con cara vista estriada antideslizante. Idóneo para zonas de tránsito gracias a su destacada capacidad de carga y su resistencia al desgaste. Acabados: aluminio. Colores: natural. Medidas: 30, 45, 50, 60, 80 y 100 mm

Desde **88,77 €/m.**

IVA no incl.

Perfiles**NOVOPELDAÑO ECLIPSE® AURA**

Perfil de aluminio que ofrece una iluminación indirecta única con un peldaño integrado en obra y sin huella visible. Diseño minimalista y funcional, cumpliendo con su función principal de proteger los cantos de pavimento. Solución que está llamada a marcar tendencia. Acabados: aluminio
Colores: anod. plata mate y negro mate. Medidas: 2,5 m x 10 / 12 mm

Desde **16,52 €/m.**

IVA no incl.

**NOVOTOP ACCESS ALUMINIO**

Solución de advertencia para identificar zonas con obstáculos o áreas donde existe un cambio de altura o abertura sin protección, tales como escaleras y plataformas abiertas. Acabados: Aluminio. Colores: Natural y negro mate. Medidas: 3 y 5 mm.

Desde **4,15 €/m.**

IVA no incl.

**NOVOPELDAÑO® MAXI SOHO DAKAR**

Con el exclusivo material MAXI de EMAC®, un WPC compuesto de PVC con adición de fibras vegetales procedentes del reciclado de residuos agrícolas, junto a un complejo proceso de destonificación controlada. No hay dos iguales. Acabados: fibras vegetales + PVC.
Colores: gris, marrón y blanco vintage.
Medidas: 10 y 12mm.

Desde **28,85 €/m.**

IVA no incl.

**NOVOSTRIP SP®**

Se instala de forma sencilla mediante el uso de adhesivos. De colocación superpuesta, es idóneo para todo tipo de instalaciones, especialmente en aquellas que necesiten mejorar la seguridad en el tránsito sin hacer obra. Acabados: Aluminio. Colores: Anod. Plata mate y champán. Medidas: 2,5 x 12 mm.

Desde **5,38 €/m.**

IVA no incl.

**NOVORODAPIÉ® L**

Perfil elegante de diseño sencillo y líneas rectas fabricado en aluminio anodizado y destinado a su colocación como rodapié. Con remate en escocia facilita la limpieza, evitando la acumulación de gérmenes y cubre las juntas perimetrales. De instalación sencilla, es perfecto para obra nueva o reforma
Acabados: aluminio. Colores: anod. plata mate, blanco mate y negro mate. Medidas: 60, 80 y 100 mm.

Desde **16,63 €/ml.**

IVA no incl.

**NOVOBAND ACCESS**

Elemento de orientación y guía para personas con discapacidad visual dentro del sistema de Accesibilidad y Seguridad Universal de EMAC®. Permite el paso de tráfico intenso y sirve tanto como guía como para señalar potenciales peligros. Acabados: aluminio. Colores: Natural y negro mate. Medidas: 3 y 5 mm.

Desde **7,76 €/m.**

IVA no incl.

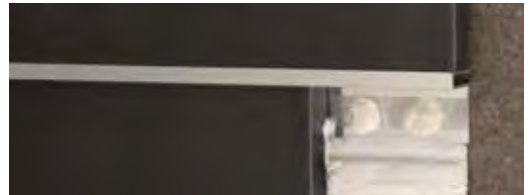
**NOVOLISTEL 3 XS**

Perfil decorativo de aluminio se caracteriza por su estrecha y discreta cara vista (6,4 mm), que se ajusta a las tendencias más actuales de líneas más ligeras. Amplía su gama a los acabados Oro Mate y Oro Brillo, tan presentes en grifería, lámparas y otros elementos decorativos. Acabados: aluminio. Colores: natural, plata mate, espejo, oro brillo y oro mate. Medidas: 10 y 12 mm.

Desde **9,06 €/m.**

IVA no incl.

EMAC® Grupo familiar y multinacional basando su actividad en dos divisiones: la división artística con @Artelux 1969 y @Arteluxcontract y la división construcción con EMAC®. Desde @Artelux trabajamos la cerámica pintada a mano para el interiorismo comercial, rotulación, hostelería... Y con EMAC®, perfiles, juntas y otras soluciones para pavimentos y revestimientos. Nuestra política de empresa es garantizar un servicio inmediato en 24 horas. Mantenemos las mayores existencias del mercado (más de 5000 referencias en existencia) y contamos con un sistema de almacén inteligente que nos permite optimizar los tiempos de respuesta. Contamos con más de 550 referencias patentadas y más de 30 denominaciones y marcas que dan nombre a nuestros más conocidos como Novopeldaño® o Novolistel®.

Perfiles



PERFIL ALUMINIO LED 12 x 12

De aluminio con tapa led (luces led no incluidas), para usar con cerámica tanto en frontales como en esquinas.

Acabados: Plata mate y blanco.

Medidas: 12 x 12 largo 2,50 m.

Plata mate	ref. 02429	17,45 € / pieza.
Blanco	ref. 02437	28,42 € / pieza.

IVA no incl.



REMATE ACERO INOXIDABLE

De acero inoxidable AISI 304L-1.4404 con tratamiento antibacteriano y antihongos. 2,5 m.

Acabados: Cromo-cepillado-titanium brillo-oro brillo-pink brillo. Medidas: 10, 12 y 15 mm.

ref.02333
22,20 € / pieza.
IVA no incl.



RODAPIÉ ALUMINIO L

Perfil que une pared y suelo y le da un toque de diseño. Tratamiento antihongos y antibacteriano. 2,5 m.

Acabados: Blanco, plata mate.

Medidas: 60,80,10 mm.

ref.02433
20,87 € / pieza.
IVA no incl.



PERFIL ESCOCIA ACERO INOXIDABLE

De acero inoxidable AISI 316L-1.4404 con tratamiento antibacteriano y antihongos. 2,5 m. Solución estética e higiénica para las juntas de las bañeras entre pavimento y revestimiento, el acero 316 L. Le aporta una gran calidad a este perfil. Acabados: Cromo-titanium brillo.

Medidas: 26 mm.

ref.02390
24,72 € / pieza.
IVA no incl.



PERFIL ALUMINIO LED 12 x 12

De aluminio con tapa led (luces led no incluidas), para usar con cerámica tanto en frontales como en esquinas. Acabados: Plata mate y blanco.

Medidas: 12 x 12 largo 2,50 m.

Plata mate	ref. 02417	25,84 € / pieza.
Blanco	ref. 02418	28,42 € / pieza.

IVA no incl.



LISTELO ACERO INOX. 12 x 12 KRONOS

Perfil de acero inoxidable 304-1.4301 serie Kronos. Novedad acabado de formas rectas, ángulo recto 100%. Diseño de acabado moderno con tratamiento antibacteriano y antihongos. Acabados: Acero cromado y cepillado.

Medidas: 12 x 12 largo 2,50 m.

Acero cromado	ref. 02395	39,38 € / pieza.
Cepillado	ref. 02396	40,61 € / pieza.

IVA no incl.

Perfiles**PERFIL PELDAÑO ALUMINIO LED 29 x 12**

Perfil aluminio peldaño led (luces LED no incluidas), para uso en escaleras.

Acabados: Plata mate.

Medidas: 29 x 12 largo 2,50 m.

ref.02419

22,62 € / pieza.

IVA no incl.

**PELDAÑO ECOLOGIK**

Perfil elaborado con una mezcla de PVC y madera, consiguiendo una fibra con un aspecto rugoso. Utilizado para terminación escaleras, recomendado para azulejos rústicos. 2,5 m. Acabados: arena, beis, teja, gris, marrón, caramelo, crema, champán. Medidas: 45 mm.

ref.01883

49,91 € / pieza.

IVA no incl.

**LISTELO ALUMINIO TEXTURIZADO**

Perfiles de aluminio con recubrimiento orgánico en acabado texturizado con diferentes modelos y colores. Acabado perfecto y aptos frente a la corrosión adherencia y resistencia frente a la limpieza. Acabados: Blanco, negro, gris, beis, marrón, arena y gris oscuro, todos texturizados.

Medidas: 10 x 10 y 10 x 12 mm.

ref.02603

13,90 € / pieza.

IVA no incl.

**LISTELO ACERO INOXIDABLE 316L**

De acero inoxidable AISI 316L-1.4404 con tratamiento antibacteriano y antihongos. Innovadores acabados. Utilizado en decoración de revestimientos, aporta un toque diferenciador. Acabados: cromo-cepillado-titanium brillo-oro brillo-pink brillo. Medidas: 10 x 10 y 12 x 12 mm.

ref.02432

43,43 € / pieza.

IVA no incl.

**FELPUDOS**

Alfombras de entrada enrollables compuestas por perfiles de aluminio unidos por cable de acero inox. y separados por anillos intermedios de caucho que permiten enrollar la alfombra y facilita su limpieza y mantenimiento. Bandas de textil insertadas en los perfiles, goma o cepillo según zona de instalación o combinables. Resistencia al deslizamiento RD según CTE clase 3 a la carga estática de 2,5 toneladas/dm² (100 cm²). Para instalaciones de alto tránsito, incluso carros de compra y sillas de ruedas.

Modelo: VALFLOOR 17 Altura: 17 mm. Anchura: 27 mm.

Consultar precio con proveedor

IVA no incl.

**JUNTA DE DILATACIÓN**

Fabricado en aluminio con banda de goma en color, disponible en gris y negro. Las juntas de fracción se utilizan para evitar los problemas (fisuras, que el pavimento se desprege o abombe) que se producen en los revestimientos que se instalan en grandes superficies sin juntas.

Acabados: Gris y negro.

10,82 € / pieza.

IVA no incl.

Placas de yeso laminado



STANDARD

Placa básica para uso normal; la capa de celulosa externa, con bajo poder calorífico, permite obtener la Euroclase A1 de reacción al fuego ante exigencias específicas de resistencia en caso de incendio.

13 mm	200 x 120 cm	ref.G PYLGY010
13 mm	250 x 120 cm	ref.G PYLGY001
13 mm	260 x 120 cm	ref.G PYLGY009
13 mm	300 x 120 cm	ref.G PYLGY002

Desde **5,71 €/m²**
IVA no incl.

15 mm	260 x 120 cm	ref.G PYLGY015
15 mm	300 x 120 cm	ref.G PYLGY007

Desde **7,34 €/m²**
IVA no incl.

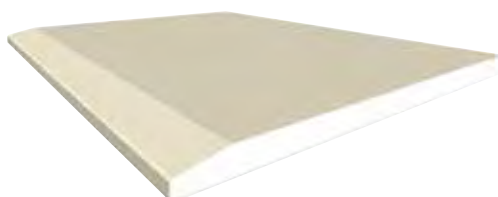

MINI

Placas de calidad estándar. Ideales para poder transportar en ascensor.

13 mm 125 x 90 cm ref.G PYLGY017

9,94 €/m²

IVA no incl.



FUEGO

Placa con cohesión del núcleo de yeso mejorada para una mayor resistencia en caso de incendio, gracias a la presencia de aditivos especiales en el núcleo de yeso: fibra de vidrio y vermiculita. Se identifican por el color rosa de la capa de celulosa externa a la vista.

13 mm	250 x 120 cm	ref.G PYLGY005
13 mm	300 x 120 cm	ref.G PYLGY006

Desde **6,95 €/m²**
IVA no incl.



AGUA

Placas de baja capacidad de absorción de agua y absorción superficial específicas para ambientes con condiciones higrométricas particulares. Se identifican por el color verde de la capa de celulosa externa a la vista.

13 mm	200 x 120 cm	ref.G PYLGY013
13 mm	250 x 120 cm	ref.G PYLGY003
13 mm	300 x 120 cm	ref.G PYLGY004

Desde **8,40 €/m²**
IVA no incl.

15 mm	260 x 120 cm	ref.G PYLGY014
15 mm	300 x 120 cm	ref.G PYLGY012

Desde **10,60 €/m²**
IVA no incl.

Trampillas



TRAMPILLA LACADA DE INSPECCIÓN PYL MINI LATCH

Adaptables a cualquier soporte, ofreciendo así una mayor rapidez y sencillez al montaje.

Apertura y cierre de poca presión hacia su interior, facilitando y agilizando su uso. Elaborados en chapa de acero galvanizado y posteriormente lacados en blanco puro epoxi RAL 9010.

20 x 20	ref.G PUNTA048	11,15 €/ud.
30 x 30	ref.G PUNTA049	16,67 €/ud.
40 x 40	ref.G PUNTA050	22,58 €/ud.
50 x 50	ref.G PUNTA051	31,42 €/ud.
60 x 60	ref.G PUNTA052	31,12 €/ud.

IVA no incl.



TRAMPILLA CLIC ALUMINIO DE INSPECCIÓN PYL CUADRADAS PARA PLACA DE 13 mm

Doble seguro de apertura incorporado al diseño del marco de aluminio de la placa, que aporta una mayor seguridad.

Robusta, rápida, precisa y de apertura óptima tanto en techos como en trasdosados.

20 x 20	ref.G PUNTA053	14,95 €/ud.
30 x 30	ref.G PUNTA054	16,48 €/ud.
40 x 40	ref.G PUNTA055	19,17 €/ud.
50 x 50	ref.G PUNTA056	22,70 €/ud.
60 x 60	ref.G PUNTA057	24,45 €/ud.

IVA no incl.

Pastas juntas PYL

Materiales de construcción

Puertas, ventanas y premarcos

Fontanería y evacuación

Pinturas

Pavimentos y revestimientos

Baños

Herramientas y útiles

Protección laboral

Electricidad

GAMA AGUAPLACK

A la hora de acabar el trabajo, hay diferentes niveles de acabado, niveles Q1-Q4. Es importante conocer estos diferentes niveles, para cumplir con los requisitos solicitados en cada caso. Todos los productos Aguaplack alcanzan el nivel máximo de acabado Q4.

JUNTA 30 MINUTOS

El tiempo de fraguado corto permite reparar rápidamente y que seque antes en ambientes fríos y húmedos. Admite capas finas y gruesas con mínimo riesgo de retracción o merma. Granulometría controlada que asegura un acabado de gran finura. Tiempo de utilización de 30 minutos. Se lija fácilmente. Saco 5 kg. Color: Blanco

ref. G BPLAC006

6,35 € / ud.

IVA no incl.

**JUNTA 1 HORA**

Pasta rápida para pegado de cinta y terminación de juntas entre placas de cartón-yeso. Para instalaciones difíciles con alto grado de humedad y temperaturas frías. El tiempo de fraguado corto permite reparar y secar rápidamente en ambientes fríos y húmedos. Saco 20 kg. Color: Blanco

ref. G BPLAC007

25,02 € / ud.

IVA no incl.

**JUNTA 2 HORAS**

Tiempo de utilización de 2 h. Se lija fácilmente. Saco 20 kg. Color: Blanco.

ref. G BPLAC005

25,02 € / ud.

IVA no incl.

**JUNTA 24 HORAS**

El tiempo de uso de 24 horas facilita la aplicación de encintado mecánico. Aplicación sin esperas, una vez preparado el producto. Mantiene su consistencia durante la aplicación. Admite capas finas y gruesas con mínimo riesgo de retracción o merma. Saco 20 kg. Color: Blanco.

ref. G BPLAC004

25,02 € / ud.

IVA no incl.

**UNIPLACK SECADO 24H**

Material en polvo, concebido para la aplicación específica como pasta de juntas para sistemas de placa de yeso laminado. La pasta endurece por secado al aire. Amasado sin grumos. Proyectable (con airless). Gran adherencia a la cinta.

ref. Y22001

17,25 € / ud.

IVA no incl.

**PASTA DE AGARRE**

Puede utilizarse para el pegado de placas con fibra aislante. Uso interior. Gran adherencia. Tiempo de utilización 30 minutos a 20 °C. Contiene aditivos especiales que permiten una mezcla rápida, homogénea y sin grumos, obteniendo una pasta de consistencia y viscosidad adecuada que se trabaja fácil y cómodamente. Saco 20kg. Color blanco.

ref. G BPLAC001

13,98 € / ud.

IVA no incl.

**UNIPLACK FRAGUADO 2 H**

Material en polvo, concebido para la aplicación específica como pasta de juntas para sistemas de placa de yeso laminado. La pasta resultante endurece (fragua) por reacción química y por secado al aire. Amasado sin grumos. Ideal para pequeños trabajos. Sin merma.

ref. Y22003

17,77 € / ud.

IVA no incl.

**UNIPLACK HYDRO**

Material en polvo, concebido para la aplicación específica como pasta de juntas para sistemas de placa de yeso laminado en zonas expuestas a la humedad. La pasta resultante endurece (fragua) por reacción química y por secado al aire. Pasta hidrófuga. Gran adherencia a la cinta. Ideal para trabajos pequeños y rápidos.

ref. Y22006

34,39 € / ud.

IVA no incl.

**BOTE JUNTAS 24H**

Pasta lista al uso para pegado de cinta y la terminación de las juntas entre placas de cartón-yeso. Ideal para la obtención de acabados de gran calidad y finura. Indicada para su aplicación por proyección a máquina. Puede aplicarse por proyección a máquina. Sin fisuras, mínima retracción o merma. Contiene resinas que proporcionan gran adherencia al soporte, cohesión y dureza. Color blanco.

Bote 25 kg. ref. G BPLAC002

39,95 € / ud.

Bote 5 kg. ref. G BPLAC003

9,32 € / ud.

IVA no incl.

**UNIPLACK FRAGUADO 2 H**

Pasta lista al uso, para la aplicación específica como pasta de juntas en sistemas de placa de yeso laminado. La pasta endurece por secado al aire. Proyectable (con airless). Gran adherencia a la cinta. Encintado y enlucido de placa. 5 kg.

ref. Y21001

30,50 € / ud.

IVA no incl.



Perfilería techo

PERIMETRAL ÁNGULO

3 m.

24 x 24

ref. G PERFI022

2,73 €/ud.

30 x 30

ref. G PERFI023

3,37 €/ud.

IVA no incl.

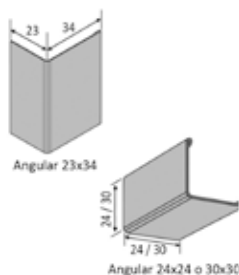

TECHO STEC 47/60

3 m.

ref. G PERFI029

7,50 €/ud.

IVA no incl.

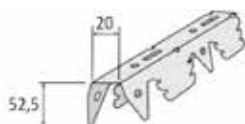

TECHO CONTINUO TC

3 m.

T-47

ref. G PERFI013

3,65 €/ud.

T-60

ref. G PERFI018

4,90 €/ud.

IVA no incl.

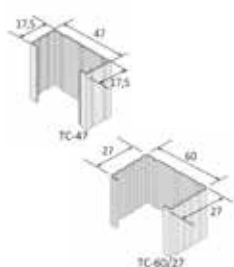

PERIMETRAL CLIP ÓPTIMA

24 x 20. 3 m.

ref. G PERFI016

2,62 €/ud.

IVA no incl.

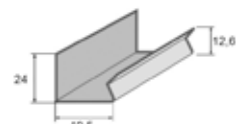

PERIMETRAL U R-31

3 m.

ref. G PERFI021

3,72 €/ud.

IVA no incl.

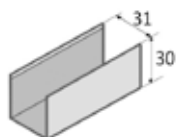

RAIL TAB

Banda termoacústica para la reducción de puentes térmicos y acústicos; colabora con el aislamiento de los sistemas PYL. Longitud 3.000 mm

CANAL 48

CANAL 70

Desde **1,69 €/ml.**

IVA no incl.

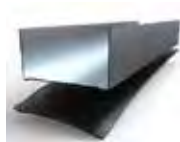

Perfilería tabiquería

MONTANTE 48

2,5 m

ref. G PERFI010

3,65 €/ud.

2,6 m

ref. G PERFI017

3,77 €/ud.

3 m

ref. G PERFI011

4,35 €/ud.

IVA no incl.

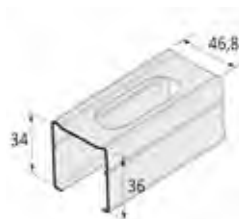

MONTANTE 70

2,5 m

ref. G PERFI024

4,87 €/ud.

3 m

ref. G PERFI036

5,75 €/ud.

IVA no incl.

OMEGA MAESTRA 70/30

3 m.

ref. G PERFI028

5,73 €/ud.

IVA no incl.

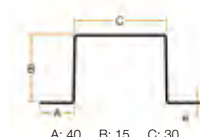

CANAL 48

3 m.

ref. G PERFI012

3,80 €/ud.

CANAL 70

ref. G PERFI027

4,93 €/ud.

IVA no incl.

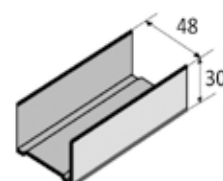

OMEGA MAESTRA 78/16

3 m.

ref. G PERFI014

4,22 €/ud.

IVA no incl.

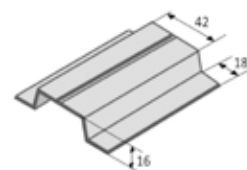

GUARDAVIVO GALVANIZADO

3 m.

ref. G GUARD003

3,68 €/ud.

2,6 m

ref. G GUARD004

3,18 €/ud.

IVA no incl.

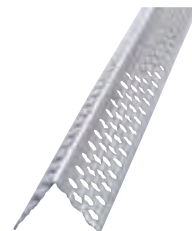

ESCUADRAS PARA LA EJECUCIÓN DE FRANJAS MEDIANERAS

Escuadras diseñadas para ejecutar franjas de encuentro de medianería-cubierta con el objetivo de retrasar la propagación del fuego. Escuadra para Franjas Horizontales EFH. Escuadra para Franjas Incluidas EFI.

Desde **14,95 €/ud.**

IVA no incl.



Componentes y accesorios

Materiales de construcción

Puertas, ventanas y premarcos

Fontanería y evacuación

Pinturas

Pavimentos y revestimientos

Baños

Herramientas y útiles

Protección laboral

Electricidad

Techos placa de yeso**HORQUILLA DE CUELQUE
PERFIL TC47 M6**

100 ud.

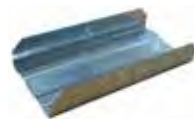
ref.G PUNTA041 **10,22 €**/caja
IVA no incl.**PIEZA EMPALME PERFIL**TC-47 50 ud. ref.G PUNTA042
7,25 €/cajaTC-60 100 ud.
25 x 80
ref.G PUNTA043 **20,35 €**/caja
IVA no incl.**ANCLAJE DIRECTO UNIVERSAL**

100 ud.

TC-47 51 x 200
ref.G PUNTA039 **24,02 €**/caja
IVA no incl.**ABRAZADERA PARA TC-47**

100 ud.

ref.G PUNTA044 **26,58 €**/caja
IVA no incl.

TC-60 61 x 120

ref.G PUNTA040 **28,50 €**/caja
*IVA no incl.***Fijaciones****FIJACIÓN RÁPIDA OMEGA M6
DOBLE ROSCA**

100 ud.

ref.G PUNTA037
15,73 €/caja
IVA no incl.**TUERCA**

Caja 200 ud.

M4
ref.G PUNTA061 **1,47 €**/cajaM6
ref.G PUNTA058 **2,58 €**/caja
*IVA no incl.***ABRAZADERA UNIVERSAL T-60**

100 ud.

ref.G PUNTA045
22,88 €/caja
IVA no incl.**ARANDELA**

Caja 200 ud.

M4
ref.G PUNTA062 **1,90 €**/cajaM6
ref.G PUNTA060 **3,80 €**/caja
*IVA no incl.***GRAPA VIGUETA PARA VARILLA
ROSCA M6**

100 ud.

ref.G PUNTA038
53,20 €/caja
IVA no incl.**MANGUITO**

Caja 200 ud. Hexagonal.

M-4 x 16
ref.G PUNTA063 **20,82 €**/cajaM-6 x 20
ref.G PUNTA047 **9,13 €**/caja
*IVA no incl.***DIN 7504N**

Caja 1000 ud.

Cabeza alomada. Tornillo
autotaladrante y autorroscante de
cabeza alomada. De 3,5 x 9,5 mm.ref.G DESCA002
9,40 €/caja
IVA no incl.**CINTA PERFORADA 17**Sistema flexible para fijación.
Carga de trabajo a tracción 70 kg.ref.G RECPZ001
5,85 €/ud.
IVA no incl.

Poliestireno extruido XPS

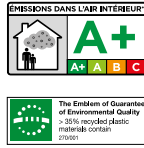

DoP 33XPSN3020032

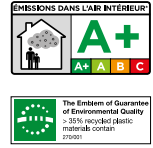
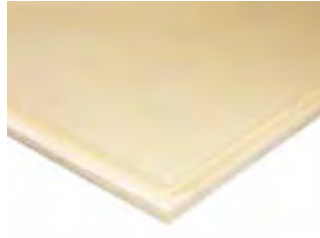

DoP 33XPSN3020032

URSA XPS N-III I

Panel de poliestireno extruido URSA XPS conforme a la norma UNE EN 13164, de superficie lisa y mecanizado lateral recto. Puede utilizarse dentro de un amplio margen de temperaturas que abarca desde -50 °C hasta +75 °C.

Características técnicas certificadas

Lambda (λ90/90) espesor ≤ 60	0,033 W/m·K
Lambda (λ90/90) espesor 70-100	0,035 W/m·K
Lambda (λ90/90) espesor 120	0,036 W/m·K
Reacción al fuego (Euroclases)	E

Panel

Código	Lambda (λ90/90) W/m·K	Espesor mm	Ancho m	Largo m	Rt m²·K/W	€/m²
2140178	0,033	40	0,60	1,25	1,20	12,76
2142530	0,033	50	0,60	1,25	1,50	15,92
2142532	0,033	60	0,60	1,25	1,80	19,12
2141566	0,035	80	0,60	1,25	2,25	25,48
2117598	0,035	100	0,60	1,25	2,85	33,70
-	0,036	120	0,60	1,25	3,35	44,98

URSA XPS N-III L

Panel de poliestireno extruido URSA XPS conforme a la norma UNE EN 13164, de superficie lisa y mecanizado lateral a media madera. Puede utilizarse dentro de un amplio margen de temperaturas que abarca desde -50 °C hasta +75 °C.

Características técnicas certificadas

Lambda (λ90/90) espesor ≤ 60	0,033 W/m·K
Lambda (λ90/90) espesor 70-100	0,035 W/m·K
Lambda (λ90/90) espesor 120	0,036 W/m·K
Reacción al fuego (Euroclases)	E

Panel

Código	Lambda (λ90/90) W/m·K	Espesor mm	Ancho m	Largo m	Rt m²·K/W	€/m²
2140173	0,033	40	0,60	1,25	1,20	12,76
2142529	0,033	50	0,60	1,25	1,50	15,92
2142531	0,033	60	0,60	1,25	1,80	19,12
2141565	0,035	70	0,60	1,25	2,00	22,32
2141563	0,035	80	0,60	1,25	2,25	25,48
2141148	0,035	100	0,60	1,25	2,85	33,70
2117590	0,036	120	0,60	1,25	3,35	44,98

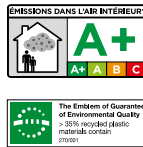
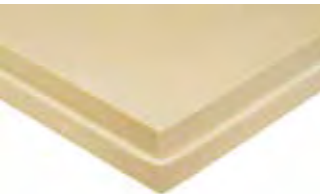

DoP 34XPSN7017021

URSA XPS F N-VII L

Panel de poliestireno extruido URSA XPS conforme a la norma UNE EN 13164, de superficie lisa y mecanizado lateral a media madera. Puede utilizarse dentro de un amplio margen de temperaturas que abarca desde -50 °C hasta +75 °C.

Características técnicas certificadas

Lambda (λ90/90)	0,036 W/m·K
Reacción al fuego (Euroclases)	E

Panel

Código	Lambda (λ90/90) W/m·K	Espesor mm	Ancho m	Largo m	Rt m²·K/W	€/m²
2141202	0,036	80	0,60	1,25	2,20	39,08
	0,036	90	0,60	1,25	2,50	44,62
2122453	0,036	100	0,60	1,25	2,80	50,27

Poliestireno extruido XPS

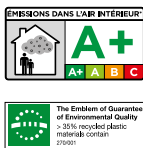

DoP 34XPSNPR3020032

URSA XPS N-III PR L

Panel de poliestireno extruido URSA XPS conforme a la norma UNE EN 13164, de superficie acanalada y mecanizado lateral a media madera. Puede utilizarse dentro de un amplio margen de temperaturas que abarca desde -50 °C hasta +75 °C.

Características técnicas certificadas

Lambda (λ90/90) espesor ≤ 60	0,033 W/m-K
Lambda (λ90/90) espesor 70-100	0,035 W/m-K
Lambda (λ90/90) espesor 120	0,036 W/m-K
Reacción al fuego (Euroclases)	E

Panel

Código	Lambda (λ90/90) W/m-K	Espesor mm	Ancho m	Largo m	€/m²
2143181	0,033	40	0,60	1,25	13,31
2108497	0,033	50	0,60	1,25	16,63
2108523	0,033	60	0,60	1,25	19,94
2138644	0,035	70	0,60	1,25	23,28
2108591	0,035	80	0,60	1,25	26,62
2108592	0,035	100	0,60	1,25	35,14
2141087	0,036	120	0,60	1,25	47,72

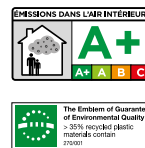
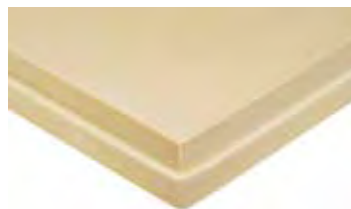

DoP 33XPSN5016111

URSA XPS N-V L

Panel de poliestireno extruido URSA XPS conforme a la norma UNE EN 13164, de superficie lisa y mecanizado lateral a media madera. Puede utilizarse dentro de un amplio margen de temperaturas que abarca desde -50 °C hasta +75 °C.

Características técnicas certificadas

Lambda (λ90/90) espesor ≤ 60	0,034 W/m-K
Lambda (λ90/90) espesor 70-120	0,036 W/m-K
Reacción al fuego (Euroclases)	E

Panel

Código	Lambda (λ90/90) W/m-K	Espesor mm	Ancho m	Largo m	Rt m²-K/W	€/m²
2133764	0,034	40	0,60	1,25	1,20	16,56
2137641	0,034	50	0,60	1,25	1,50	20,70
2137643	0,034	60	0,60	1,25	1,80	24,84
2123854	0,036	70	0,60	1,25	1,95	28,98
2137644	0,036	80	0,60	1,25	2,20	33,12
2136229	0,036	90	0,60	1,25	2,50	42,72
2137645	0,036	100	0,60	1,25	2,80	49,55
2132963	0,036	110	0,60	1,25	3,05	57,68
2117650	0,036	120	0,60	1,25	3,35	62,93

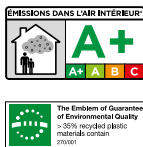

DoP 33XPSH3019011

URSA XPS F HR L

Panel de poliestireno extruido URSA XPS conforme a la norma UNE EN 13164, de superficie lisa y mecanizado lateral a media madera. Puede utilizarse dentro de un amplio margen de temperaturas que abarca desde -50 °C hasta +75 °C.

Características técnicas certificadas

Lambda (λ90/90)	0,029 W/m-K
Reacción al fuego (Euroclases)	E

Panel

Código	Lambda (λ90/90) W/m-K	Espesor mm	Ancho m	Largo m	Rt m²-K/W	€/m²
2117634	0,029	60	0,6	1,25	2,05	25,34
2143207	0,029	80	0,6	1,25	2,75	32,64
2143208	0,029	100	0,6	1,25	3,45	40,80
2143209	0,029	120	0,6	1,25	4,15	48,96

Poliestireno extruido XPS

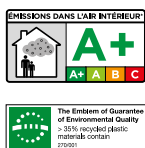

DoP 33XPSNRG3017041

URSA XPS N-RG I

Panel de poliestireno extruido URSA XPS conforme a la norma UNE EN 13164, de superficie rugosa y mecanizado lateral recto. Puede utilizarse dentro de un amplio margen de temperaturas que abarca desde -50 °C hasta +75 °C.

Características técnicas certificadas

Lambda (λ90/90)	espesor ≤ 60	0,034 W/m·K
Lambda (λ90/90)	espesor 70-120	0,036 W/m·K
Reacción al fuego (Euroclases)		E

Panel

Código	Lambda (λ90/90) W/m·K	Espesor mm	Ancho m	Largo m	Rt m²·K/W	€/m²
2121877	0,034	40	0,60	1,25	1,20	14,65
2138514	0,034	50	0,60	1,25	1,50	18,30
2138515	0,034	60	0,60	1,25	1,80	21,98
2138516	0,036	70	0,60	1,25	1,95	25,66
2138517	0,036	80	0,60	1,25	2,20	29,34
2138518	0,036	90	0,60	1,25	2,50	34,10
2138486	0,036	100	0,60	1,25	2,80	38,57
2138531	0,036	110	0,60	1,25	3,05	46,61
2138532	0,036	120	0,60	1,25	3,35	50,82

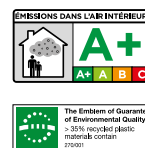

DoP 33XPSN2520032

URSA XPS N-W E

Panel de poliestireno extruido URSA XPS conforme a la norma UNE EN 13164, de superficie lisa y mecanizado lateral machihembrado. Puede utilizarse dentro de un amplio margen de temperaturas que abarca desde -50 °C hasta +75 °C.

Características técnicas certificadas

Lambda (λ90/90)	espesor ≤ 60	0,033 W/m·K
Lambda (λ90/90)	espesor 70-100	0,035 W/m·K
Lambda (λ90/90)	espesor 120	0,036 W/m·K
Reacción al fuego (Euroclases)		E

Panel 125M

Código	Lambda (λ90/90) W/m·K	Espesor mm	Ancho m	Largo m	Rt m²·K/W	€/m²
2141379	0,033	40	0,60	1,25	1,20	12,56
2142528	0,033	50	0,60	1,25	1,50	15,70
2141380	0,033	60	0,60	1,25	1,80	18,85
2142741	0,035	80	0,60	1,25	2,25	25,13

Panel 260M

Código	Lambda (λ90/90) W/m·K	Espesor mm	Ancho m	Largo m	Rt m²·K/W	€/m²
2138668	0,033	40	0,60	2,60	1,20	12,56
2108415	0,033	50	0,60	2,60	1,50	15,70
2108496	0,033	60	0,60	2,60	1,80	18,85
2108589	0,035	80	0,60	2,60	2,25	25,13
2141760	0,035	100	0,60	2,60	2,85	33,24

EN CONTACTO CON EL TERRENO

Muros enterrados



URSA XPS F N-III L

Sistema de aislamiento con URSA XPS F N-III L para los elementos en contacto directo con el terreno.

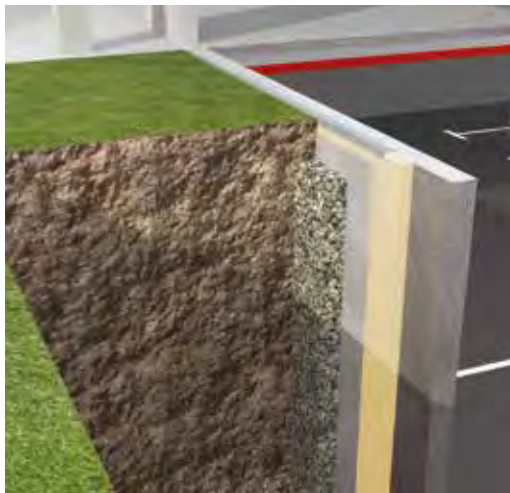

Poliestireno extruido XPS

CERRAMIENTOS EXTERIORES
Aislamiento intermedio en fachadas



URSA XPS N-W E
Fachadas de doble hoja de fábrica, con inclusión del aislante URSA XPS N-NW E en el interior.



CERRAMIENTOS EXTERIORES
Aislamiento por el exterior (SATE)



URSA XPS N-RG I
Sistema de aislamiento consistente en colocación de paneles aislantes URSA XPS N-RG I sobre la superficie exterior de la fachada o medianera revestidos posteriormente por varias capas protectoras y de acabado ejecutadas con morteros especiales.

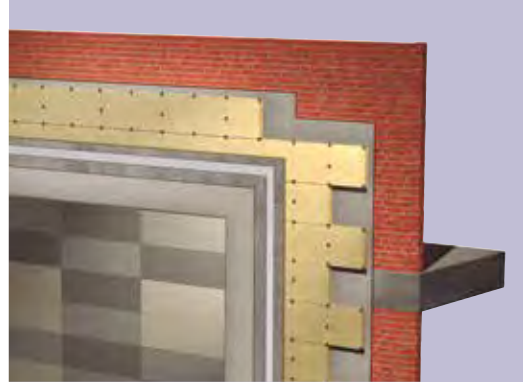

CUBIERTAS
Cubierta invertida



URSA XPS N-III-L
Cubiertas planas, en las que el aislamiento se coloca por encima de la lámina de impermeabilización. Dependiendo de su terminación será: no transitable, transitable, con baldosín, ajardinada, tráfico rodado... En cubiertas invertidas, excelente protección de la estructura del edificio y de la lámina de impermeabilización, mejorando la durabilidad de esta última.

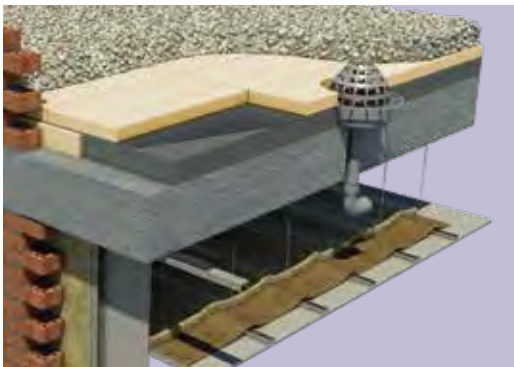

CUBIERTAS
Cubierta inclinada



URSA XPS N-III-L
URSA XPS NIII PR L
URSA XPS N-III I
Aislamiento exterior en cubierta inclinada de tejas de cerámica u hormigón, instaladas sobre un forjado inclinado que forma la pendiente de la vertiente de la cubierta.

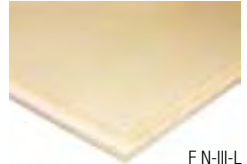

F N-III-L



F N-III PR L



F N-III I

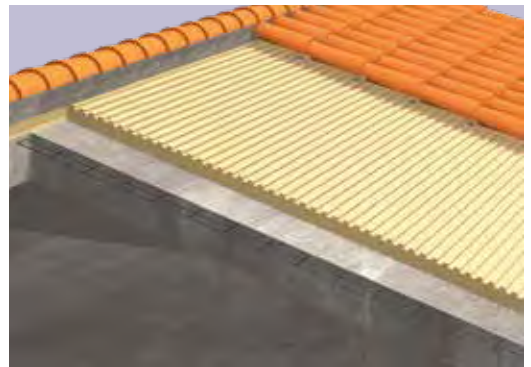

Poliestireno extruido XPS

SUELOS

Suelos



URSA XPS F N-III I
URSA XPS F HR L

Aislamiento térmico en forjados en el que el aislante URSA XPS F N-III I se instala sobre el forjado y debajo del pavimento. Indicado también para el aislamiento de la instalación de suelo radiante.

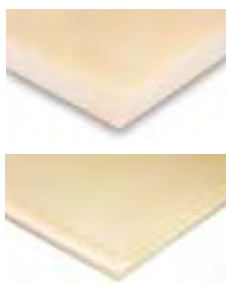

SUELOS

Suelos para tráfico rodado



URSA XPS F N-V L

Aislamiento térmico en forjados en el que el aislante URSA XPS F N-V L se instala para aislamiento térmico bajo pavimento con tráfico rodado por su excelente resistencia a la compresión.

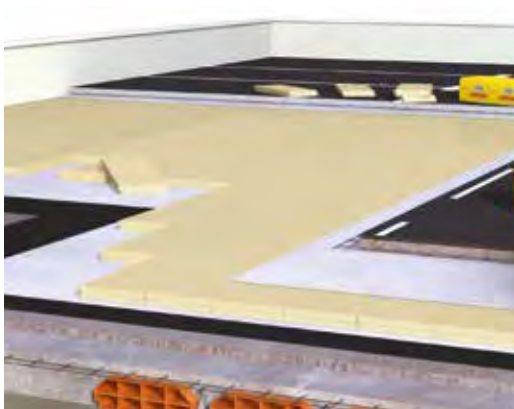
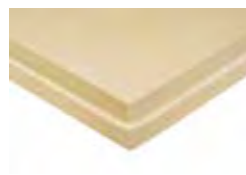

SUELOS

Suelos con altas exigencias mecánicas



URSA XPS F N-VII L

Sistema con URSA XPS F N-VII L bajo cimentación, por su extraordinaria resistencia a la compresión de 700 kPa.



EN CONTACTO CON EL TERRENO

Bajo cimentación



URSA XPS F N-VII L

Sistema de aislamiento con URSA XPS F N-VII L bajo cimentación por su extraordinaria resistencia a la compresión.

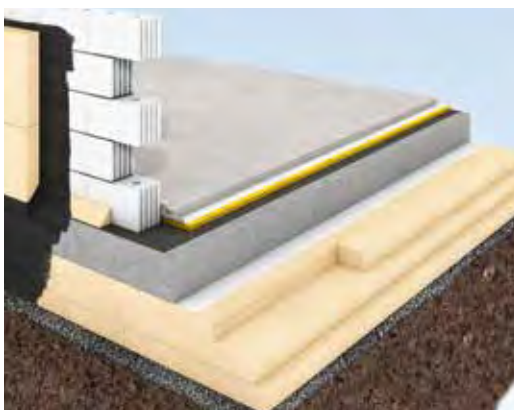
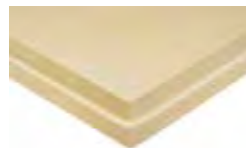

Poliestireno extruido XPS



CERTIFICACIÓN DE EDIFICIOS:
LEED®



CERTIFICACIÓN DE EDIFICIOS:
BREEAM®



Aplicación	Producto	Descripción	Propiedad	Corte	Conductividad térmica	€/m²
Cubierta plana invertida y suelo	DANOPREN® TR	Paneles rígidos de poliestireno extruido (XPS) de alta resistencia a la compresión y mínima absorción de agua. Fabricado sin CFC, HCFC ni HFC		Corte media madera	≥ 0,032-0,037 W/K-m	Desde 25,02
Cubierta inclinada	DANOPREN® TL			Corte media madera	≥ 0,032-0,037 W/K-m	Desde 26,58
Cámara de aire	DANOPREN® PR			Corte machihembrado	≥ 0,032-0,037 W/K-m	Desde 24,24
Fachadas tipo Sate	DANOPREN® FS			Corte machihembrado	≥ 0,032-0,037 W/K-m	Desde 38,84
Suelos industriales	DANOPREN® 500			Corte media madera	≥ 0,034-W/K-m	Desde 43,27

Poliestireno extruido XPS



SOPRA XPS

La gama de aislamiento térmico de poliestireno extruido de SOPREMA ahora con más contenido de reciclado, mejores prestaciones y eco responsable en todo su ciclo de vida.

Óptimo contra el frío y el calor, lo que hace que sea un producto muy adecuado para el aislamiento de edificios en cualquier zona climática. SOPRA XPS es 100 % reciclable y ejemplo de economía circular en todos sus procesos de fabricación con una tecnología del reciclado que permite:

- Fabricación con hasta el 100 % de poliestireno reciclado
- Mejor resistencia térmica para grandes espesores
- Fábricas de producción «Zero waste»
- SOPRA XPS es reciclable al final de la vida útil del edificio.



Poliestireno extruido XPS**SOPRA XPS****SOPRA XPS SL:** Cubierta plana invertida, cubierta inclinada (teja anclada con satel) y aislamiento para suelos.

Ref.	Dimensiones mm	Espesor mm	RD	Paneles / paquete	m ² /palé	€/m ²
104672	1250 x 600 (0,75 m ²)	40	1,20	10	90,00	15,32
104673		50	1,50	8	72,00	19,15
104674		60	1,80	7	63,00	22,99
105384		70	2,00	6	54,00	26,82
104675		80	2,25	5	45,00	30,66
104676		100	2,85	4	36,00	38,32
104677		120	3,35	3	31,50	49,65



Acabado

**SOPRA XPS CR:** Cubierta inclinada. Teja anclada con rastrel.

Ref.	Dimensiones mm	Espesor mm	RD	Paneles / paquete	m ² /palé	€/m ²
104716	1250 x 600 (0,75 m ²)	40	1,20	10	90,00	13,43
104717		50	1,50	8	72,00	16,78
104718		60	1,80	7	63,00	20,14
104719		80	2,25	5	45,00	26,86
105408		100	2,85	4	36,00	33,58
105412		120	3,40	3	31,50	52,80



Acabado

**SOPRA XPS TR:** Cubierta inclinada acabado teja. Superficie acanalada.

Ref.	Dimensiones mm	Espesor mm	RD	Paneles / paquete	m ² /palé	€/m ²
105399	1250 x 600 (0,75 m ²)	40	1,20	10	90,00	16,19
105400		50	1,50	8	72,00	20,23
105401		60	1,80	7	63,00	24,28
105404		80	2,25	5	45,00	32,37
105405		100	2,85	4	36,00	40,46
105407		120	3,35	3	31,50	60,78

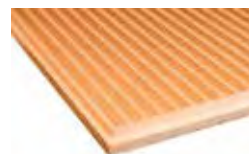

Acabado



Poliestireno extruido XPS**SOPRA XPS CW:** Aislamiento para muros en cámara de aire.

Ref.	Dimensiones mm	Espesor mm	RD	Paneles / paquete	m ² /palé	€/m ²
105424	2.600 x 600 (1,56 m ²)	40	1,20	10	90,00	13,43
105425		50	1,50	8	72,00	16,78
105429		60	1,80	7	63,00	20,14
105427		80	2,25	5	45,00	26,86
105430		100	2,85	4	36,00	33,58
106647		120	3,35	3	31,50	40,31



Acabado

SOPRA XPS PM: Aislamiento para muros.

Ref.	Dimensiones mm	Espesor mm	RD	Paneles / paquete	m ² /palé	€/m ²
104694	1250 x 600 (0,75 m ²)	40	1,20	10	90,00	13,43
104695		50	1,50	8	72,00	16,78
104696		60	1,80	7	63,00	20,14
104697		80	2,25	5	45,00	26,86
105437		100	2,85	4	36,00	33,58



Acabado

SOPRA XPS CB: Aislamiento para puentes térmicos y fachadas por el exterior (SATE)

Ref.	Dimensiones mm	Espesor mm	RD	Paneles / paquete	m ² /palé	€/m ²
105441	1250 x 600 (0,75 m ²)	40	1,20	10	90,00	18,37
105443		50	1,50	8	72,00	22,96
105442		60	1,80	7	63,00	27,54
105445		80	2,25	5	45,00	36,74
105448		100	2,85	4	36,00	45,92
105446		120	3,35	3	31,50	89,00



Acabado

SOPRA XPS 500: Cubierta aparcamiento y aislamiento para suelos. Alta resistencia.

Ref.	Dimensiones mm	Espesor mm	RD	Paneles / paquete	m ² /palé	€/m ²
104699	1250 x 600 (0,75 m ²)	40	1,20	10	90,00	17,56
104700		50	1,50	8	72,00	21,95
104701		60	1,80	7	63,00	26,34
104702		80	2,25	5	45,00	35,13
104703		100	2,85	4	36,00	43,91
104704		120	3,35	3	31,50	62,00



Acabado



Poliestireno expandido EPS**RESISTENCIA MECÁNICA**

La resistencia a los esfuerzos mecánicos de los productos de EPS se evalúa generalmente a través de las siguientes propiedades:

- Resistencia a la compresión para una deformación del 10 %.
- Resistencia a la flexión.
- Resistencia a la tracción.
- Resistencia a la cizalladura o esfuerzo cortante.

TENSIÓN DE COMPRESIÓN (CS20) - UNE EN 826

Esta propiedad se requiere en los productos de EPS sometidos a carga, como suelos, cubiertas, aislamiento perimetral de muros, etc.

AISLAMIENTO TÉRMICO

Excelente capacidad de aislamiento térmico frente al calor y al frío. La capacidad de aislamiento térmico de un material está definida por su coeficiente de conductividad térmica (λ) que en el caso de los productos de EPS varía, al igual que las propiedades mecánicas, con la densidad aparente.

DENSIDAD

Los productos se caracterizan por ser extraordinariamente ligeros aunque resistentes. Su densidad varía (entre 10 kg/m³ hasta los 60 kg/m³).

COMPORTAMIENTO FRENTE AL AGUA Y VAPOR DE AGUA

El poliestireno expandido no es higroscópico, a diferencia de lo que sucede con otros materiales del sector del aislamiento y embalaje. Incluso sumergiendo el material completamente en agua los niveles de absorción son mínimos con valores oscilando ≤ 1 %.

Para determinar la resistencia a la difusión del vapor de agua se utiliza el factor adimensional (μ) que indica cuantas veces es mayor la resistencia a la difusión del vapor de agua de un material con respecto a una capa de aire de igual espesor (para el aire $\mu = 1$).

ESTABILIDAD DIMENSIONAL DS(N) - UNE EN 1603

Están sometidos a variaciones dimensionales debidas a la influencia térmica. Estas variaciones se evalúan a través del coeficiente de dilatación térmica que, para los productos de EPS, es independiente de la densidad y se sitúa en valores que oscilan en el intervalo $5\text{-}7 \times 10\text{-}5 \text{ K}^{-1}$, es decir entre 0,05 y 0,07 mm por metro de longitud y grado Kelvin.

ESTABILIDAD FRENTE A LA TEMPERATURA

El rango de temperaturas en el que este material puede utilizarse con total seguridad sin que sus propiedades se vean afectadas no tiene limitación alguna por el extremo inferior (excepto las variaciones dimensionales por contracción). Con respecto al extremo superior, el límite de temperaturas de uso se sitúa alrededor de los 100 °C para acciones de corta duración y alrededor de los 80 °C para acciones continuadas y con el material sometido a una carga de 20 kPa.

COMPORTAMIENTO FRENTE A FACTORES ATMOSFÉRICOS

La radiación ultravioleta es prácticamente la única que reviste importancia. Bajo la acción prolongada de la luz UV, la superficie del EPS amarillea y se vuelve frágil, de manera que la lluvia y el viento logran erosionarla. Dichos efectos pueden evitarse con medidas sencillas, en las aplicaciones de construcción con pinturas, revestimientos y recubrimientos.

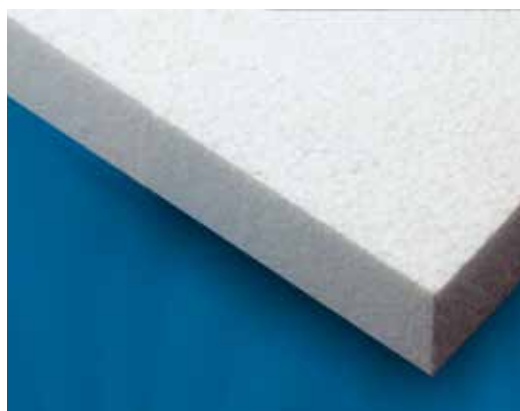

ref.G KNA20010	2000x1000x10mm	0,25 m ² /K/W	6,97 € /ud.
ref.G KNA20020	2000x1000x20mm	0,55 m ² /K/W	13,93 € /ud.
ref.G KNA20110	2000x1000x30mm	0,80 m ² /K/W	20,90 € /ud.
ref.G KNA20040	2000x1000x40mm	1,10 m ² /K/W	27,88 € /ud.
ref.G KNA20050	2000x1000x50mm	1,40 m ² /K/W	34,83 € /ud.

IVA no incl.

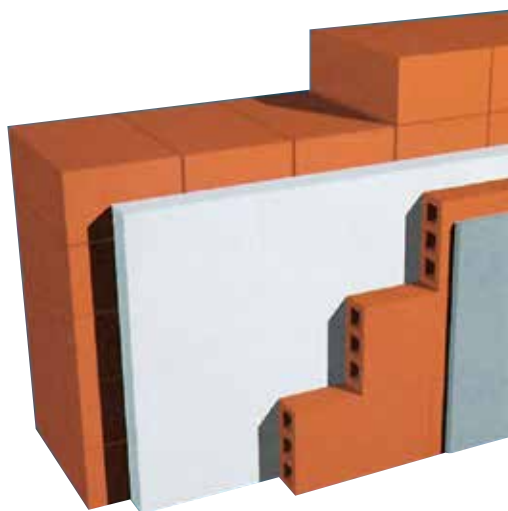

Bovedillas de poliestireno expandido EPS

KNAUF Therm TH39 SE

Conductividad térmica: 0,039 W/mK

Entre ejes: 600 y 700

Longitud plancha: Min. 1.000 mm Max. 3.000 mm

Anchura plancha: Min. 500 mm Max. 1.000 mm

Espesor plancha: Min. 1.000 mm Max. 3.000 mm

KNAUF Therm TH37 SE

Conductividad térmica: 0,037 W/mK

Entre ejes: 600 y 700

Longitud plancha: Min. 1.000 mm Max. 3.000 mm

Anchura plancha: Min. 500 mm Max. 1.000 mm

Espesor plancha: Min. 1.000 mm Max. 3.000 mm

KNAUF Therm TH35 SE

Conductividad térmica: 0,035 W/mK

Entre ejes: 600 y 700

Longitud plancha: Min. 1.000 mm Max. 3.000 mm

Anchura plancha: Min. 500 mm Max. 1.000 mm

Espesor plancha: Min. 10 mm Max. 400 mm

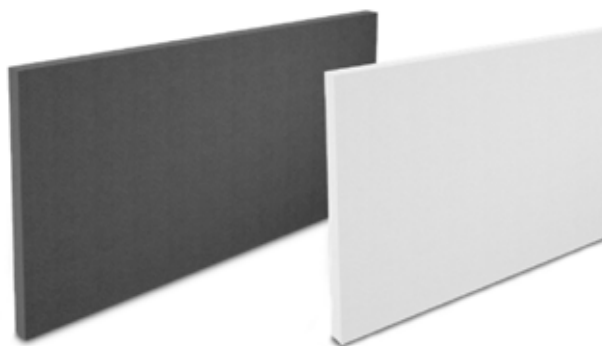

Estas bovedillas ofrecen una carga de rotura mayor que 150 Kpa. tal como exige la Norma. EFHE para forjados unidireccionales con elementos prefabricados.

Desde **129,50 €**/ud.

IVA no incl.

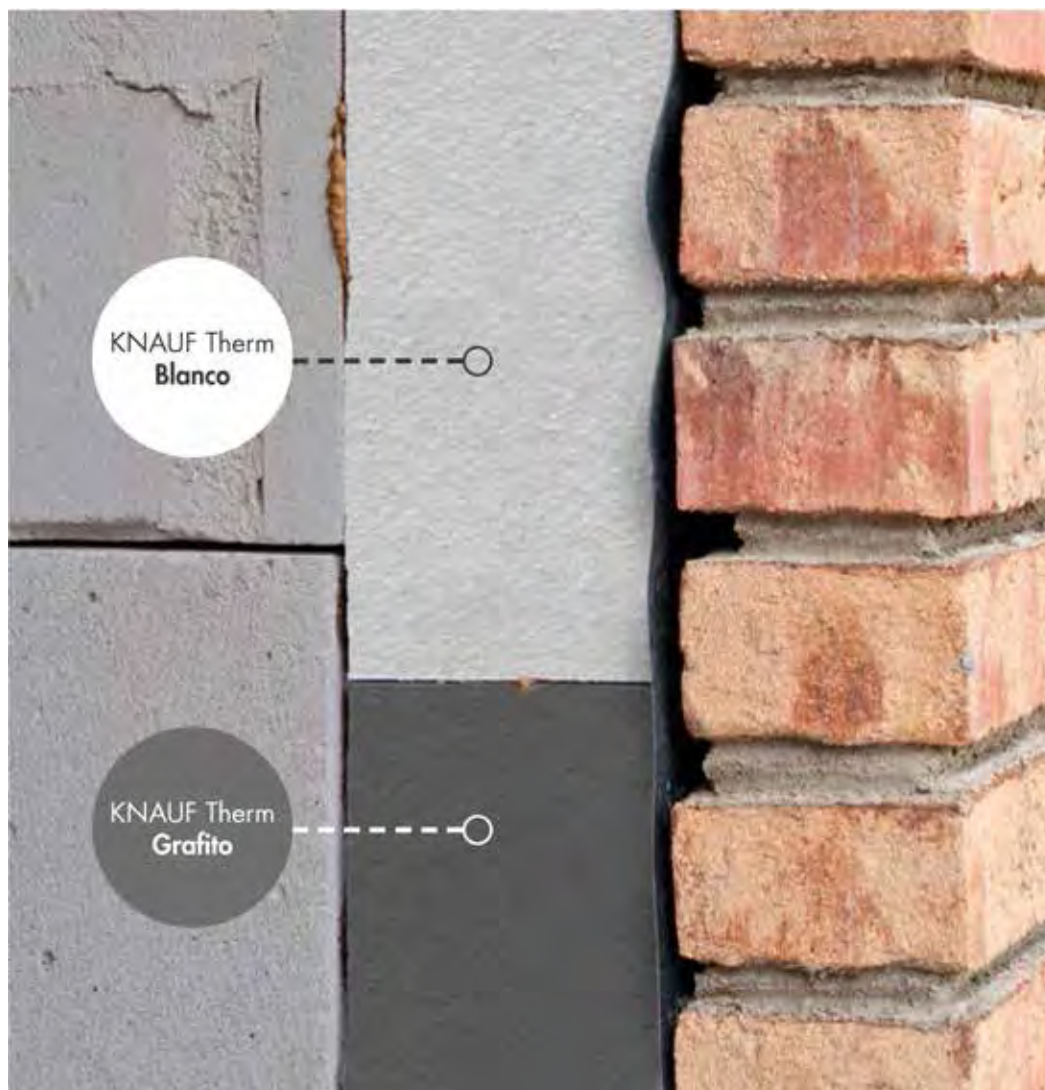

Lana de roca - divisiones horizontales - cubierta plana

Sistema de aislamiento térmico y acústico continuo por el exterior de cubiertas planas visitables, no transitables, con soporte estructural de hormigón armado, formado por paneles de lana de roca de Doble Densidad, HARDROCK 391, para un mayor aislamiento y una mejor resistencia mecánica.

VENTAJAS

- Protección contra el fuego. El aislamiento de lana de roca ROCKWOOL es incombustible (A1)
- Facilita el proceso de instalación.
- Aislamiento continuo: se eliminan los puentes térmicos.
- Permite acceso para mantenimiento de equipos de instalaciones o puntos singulares como claraboyas, desagües, etc.
- Certificado Factory Mutual del panel de cubierta.
- Con un solo producto mejora el aislamiento térmico, acústico y de protección contra el fuego.

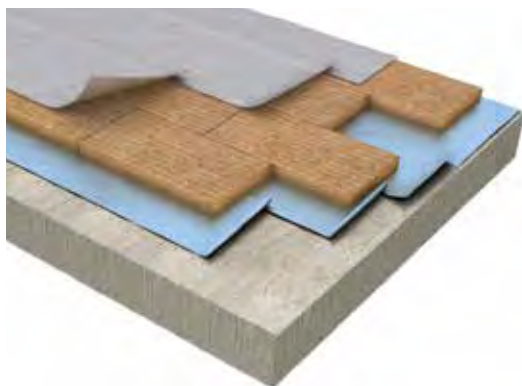
**MONOROCK 365**

Panel rígido de lana de roca de doble densidad, cuya cara superior es de alta densidad. Aporta altas prestaciones de aislamiento térmico y acústico en cubiertas ligeras metálicas de mantenimiento bajo. No recomendado como soporte de instalaciones fotovoltaicas. La mejor relación coste-efectividad. Cuenta con una garantía ROCKWOOL de 25 años.

38,02 €/m²

IVA no incl.

**DOBLE DENSIDAD DD****HARDROCK 391**

Panel rígido de lana de roca volcánica de Doble Densidad cuya cara superior es de extrema dureza. Aporta a las cubiertas una alta seguridad en caso de incendio, y altas prestaciones térmicas y acústicas. 120 x 100 x 3 cm. Cuenta con una garantía ROCKWOOL de 25 años.

18,60 €/m²

IVA no incl.

Lana de roca - cubierta inclinada

Solución constructiva para aislamiento térmico y acústico por el exterior de cubiertas inclinadas, con inclinación de 0° a 90°, con soporte pesado (forjado de hormigón) o ligero (madera o cerámico). Sistema de aislamiento térmico y acústico continuo.

Utiliza paneles de lana de roca de Doble Densidad, DUROCK ENERGY SP o ROCKCIEL, colocados sobre el soporte estructural y fijados mediante un tirafondo de doble rosca.

VENTAJAS

- La doble densidad permite soportar cargas puntuales de hasta 0,25 KPa.
- Resistencia a la compresión: gracias a la capa más densa, reparte la carga sobre una sección más amplia que resulta menos solicitada y, por tanto, se obtiene un mejor comportamiento mecánico.
- Mejora el aislamiento térmico y acústico.
- Evita puentes térmicos.
- Protección contra el fuego. Evita la propagación de incendios.
- Facilita el proceso de instalación.
- Se puede instalar sobre distintos soportes: madera, cerámica, hormigón, placa de yeso laminado, etc.

**DOBLE DENSIDAD DD****DUROCK ENERGY SP**

Panel rígido de lana de roca de doble densidad, cuya cara superior es de alta densidad. Aporta altas prestaciones de aislamiento térmico y acústico en cubiertas ligeras metálicas de mantenimiento bajo. No recomendado como soporte de instalaciones fotovoltaicas. La mejor relación coste-efectividad. Cuenta con una garantía ROCKWOOL de 25 años.

120 x 100 x 5 cm **23,75 €/m²**120 x 100 x 8 cm **38,01 €/m²**

IVA no incl.

ROCKCIEL

Panel rígido de lana de roca de doble densidad que aporta a la cubierta un excelente rendimiento térmico, acústico y de reacción al fuego. Cuenta con una garantía ROCKWOOL de 25 años.

**DOBLE DENSIDAD DD**120 x 60 x 8 cm 294064 2,20R=m²K/W **25,42 €/m²**120 x 60 x 10 cm 315740 2,75R=m²K/W **31,66 €/m²**120 x 60 x 12 cm 319433 3,85R=m²K/W **44,52 €/m²**120 x 60 x 14 cm 294065 3,30R=m²K/W **38,25 €/m²**

IVA no incl.

Lana de roca - divisiones horizontales - cubierta inclinada

Solución constructiva para aislamiento térmico y acústico de cubiertas inclinadas sobre último forjado, buhardillas y desvanes, con soporte pesado (de hormigón) o ligero (de madera o cerámico) recomendada especialmente en rehabilitación, aunque es válida también para obra nueva.

El aislamiento de lana de roca a granel, ROCKIN L, es insuflado con una máquina neumática por debajo o sobre el soporte dependiendo de cada caso, recomendado para rehabilitación. El fieltro de lana de roca ROULROCK KRAFT, es la solución recomendada en obra nueva, se instala por el interior, entre los tabiquillos o sobre el soporte existente.

VENTAJAS

- Confort acústico y térmico.
- Ahorro energético y económico inmediato.
- Protección contra el fuego (incombustible).
- Rápida instalación de aislamiento sobre último forjado.
- Sin mantenimiento.



ROULROCK KRAFT

Fieltro de lana de roca revestido por una de sus caras por papel kraft que hace la función de barrera de vapor. Instalación horizontal. Más medidas y espesores disponibles, consultar en tienda ref. G ROUL1001

8,70 €/m²

IVA no incl.

Para buhardillas no habitables

Densidad nominal 22-27 kg/m³



ROCKIN L

Nódulos para el insuflado y soplado con máquina neumática. Aislamiento acústico y térmico, incombustible. **Densidad nominal 55 kg/m² en muros y techos, y 21- 25 kg/m² para soplado en buhardillas.**

ref. 233671

4,04 €/m²

IVA no incl.



Lana de roca - techos

Solución constructiva indicada para aumentar el aislamiento acústico de una partición horizontal, así como conseguir una elevada absorción acústica. Instalar un falso techo, sobre el cual se disponen un aislamiento continuo con los paneles de lana de roca ALPHAROCK, o mediante el soplado de lana de roca a granel, ROCKIN L, con ayuda de una máquina neumática.

VENTAJAS

- Ahorro energético y económico inmediato.
- Rapidez y facilidad de instalación.
- Confort acústico y térmico.
- Protección contra incendios. El aislamiento de lana de roca ROCKWOOL es incombustible (A1)
- No absorbe el agua.
- No favorece el desarrollo de microorganismos.
- Sin mantenimiento.



NEW

ALPHAROCK PREMIUM

Panel semirrígido de lana de roca no revestido. Aislamiento térmico y acústico. Contribuye a la resistencia al fuego del sistema, con perfecta manejabilidad. Euroclase A1 Densidad nominal 50 kg/m³

135 x 40 x 4 cm	ref.G ROCKW004	1,20R=m ² K/W	10,56 €/m²
135 x 40 x 5 cm	ref.G ROCKW009	1,50R=m ² K/W	13,56 €/m²
135 x 40 x 6 cm	ref.G ROCKW006	1,80R=m ² K/W	15,79 €/m²
135 x 60 x 3 cm	ref.G ROCKW005	0,90R=m ² K/W	8,06 €/m²
135 x 60 x 4 cm	ref.G ROCKW008	1,20R=m ² K/W	10,36 €/m²
135 x 60 x 5 cm	ref.G ROCKW007	1,50R=m ² K/W	13,44 €/m²
135 x 60 x 6 cm	ref.G ROCKW003	1,80R=m ² K/W	15,65 €/m²
135 x 60 x 8 cm	ref.G ROCKW002	2,40R=m ² K/W	21,62 €/m²
135 x 60 x 10 cm	ref.G ROCKW001	3,00R=m ² K/W	25,98 €/m²
135 x 60 x 12 cm	337070	3,60R=m ² K/W	31,17 €/m²
135 x 60 x 14 cm	337091	4,20R=m ² K/W	36,37 €/m²

IVA no incl.



ROCKIN L

Nódulos para el insuflado y soplado con máquina neumática. Aislamiento acústico y térmico, incombustible. **Densidad nominal 55 kg/m² en muros y techos, y 21-25 kg/m² para soplado en buhardillas.** 20 kg.

ref. 233671

4,04 €/m²

IVA no incl.



Lana de roca - divisiones horizontales - suelos y forjados**ROCKSOL 501** $\lambda 0,035$ w/ (mmK)

Panel rígido de lana de roca no revestido. Aislamiento térmico y acústico, a ruido de impacto, en participaciones interiores horizontales y forjados en contacto con el terreno y con espacios no habitables.

Gran rendimiento térmico. Rendimiento acústico superior.

Buena densidad en poco espesor. Rigidez.

Densidad 90 kg/m³.

120 x 60 x 2 cm	ref.G ROCKS001	9,79 € /m ²
120 x 60 x 3 cm	ref.254957	14,76 € /m ²
120 x 60 x 4 cm	ref.254958	19,49 € /m ²

IVA no incl.

**ROCKSOL 525** $\lambda 0,038$ w/ (mmK)

Panel rígido de lana de roca no revestido para el aislamiento térmico y acústico, y a ruido de impacto en suelos y forjados. Puede ir bajo capa de compresión de mortero autonivelante.

Densidad 150 kg/m³.

120 x 60 x 1,5 cm	226561	0,35R=m ² K/W	8,05 € /m ²
120 x 60 x 3 cm	139401	0,75R=m ² K/W	20,34 € /m ²
120 x 60 x 4 cm	58839	1,05R=m ² K/W	22,90 € /m ²
120 x 60 x 5 cm	58840	1,30R=m ² K/W	28,66 € /m ²

IVA no incl.



Solución de aislamiento térmico y acústico, en particular al ruido de impacto, de forjados o losas en contacto con el terreno, mediante la instalación de una capa elástica a base de aislante de lana de roca ROCKSOL 525 o ROCKSOL 501, un zócalo perimetral del mismo material, un film plástico y una capa de compresión armada a modo de losa flotante, se finaliza con el acabado deseado en cada caso: moqueta, parqué, etc.

VENTAJAS

- Mejora sustancial del aislamiento térmico en la envolvente del edificio.
- Aislamiento de los ruidos de impacto que puedan propagarse por la estructura del edificio.
- Fácil y rápida instalación.
- Sistema idóneo para aislar el primer forjado en contacto con el terreno.

Lanas minerales - divisiones horizontales - buhardillas no habitables

CUBIERTAS INCLINADAS
Buhardillas no habitadas



URSA PULS'R 47

La lana mineral insuflada también se utiliza en construcciones de madera (armazones, techos con vigas de madera y construcciones de techos inclinados) tanto de obra nueva como en rehabilitación. En buhardillas no habitables se sopla mecánicamente en el hueco con una densidad nominal de 11 kg/m³ y, por tanto, permite ahorrar una gran cantidad de material en comparación con otros materiales de aislamiento insuflados.



URSA PULS'R 47

Lana mineral blanca sin ligantes, incombustible y repelente al agua para aplicar por soplado.

Características técnicas certificadas



Lambda (λ90/90) 0,047 W/m-K



Reacción al fuego (Euroclases) A1



Código	Dimensiones saco (cm)	kg/saco	€/kg
2142842	110x55x18	16,60	5,43

CUBIERTAS INCLINADAS		Buhardilla no habitable		●
----------------------	--	-------------------------	--	---

URSA PULS'R 47 KIT DE INSTALACIÓN

Protección de mecanismos eléctricos, separador para el contorno de la trampilla de acceso, mascarilla, medidor graduado de espesor, ficha de trazabilidad de la instalación.

Código	ud. / caja	EAN caja	€/caja
7042124	6	4017916487753	152,54



ROULROCK ALU

Filtro de lana de roca recubierto por una cara con complejo de aluminio reforzado. Barrera de vapor. No puede instalarse en posición vertical. Instalación horizontal, entre tabiquillos. Aislamiento sobre falsos techos. Buen rendimiento térmico y gran resistencia a la humedad. Barrera de vapor. Acondicionamiento acústico. Incombustible. Buen comportamiento al fuego.

600 x 120 x 8 cm
ref. G ROULA008

9,77 €/m²

IVA no incl.

Aislamiento de cubiertas y buhardillas no habitables

Poliisocianurato - PIR**CAMPO DE APLICACIÓN**

· Aislamiento térmico de cubiertas planas industriales realizadas con chapa metálica (cubierta deck).

VENTAJAS Y BENEFICIOS

- Específicamente diseñados para obtener un aislamiento óptimo.
- Paneles de gran rigidez y bajo peso.
- Facilidad de manipulación y puesta en obra.

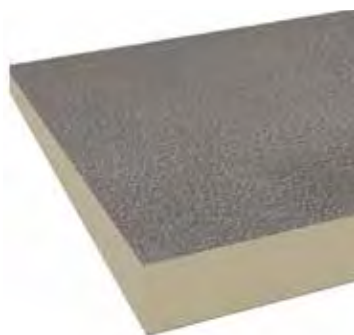
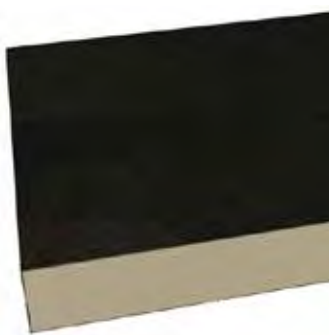
**DANOPIR AL****DANOPIR WV****DANOPIR BV**

Código	Nombre comercial	Descripción	Espesor (mm)	Dimensiones (m)	Paneles/palé	Precio €/m ²
670001	DANOPIR® AL	Panel de espuma rígida de poliisocianurato (PIR) revestido por las dos caras con un complejo multicapa aluminio.	50	1,20 x 2,50	24	35,23
670002			60		20	40,33
670003			80		15	50,03
670004			100		12	61,02
670005			120		10	72,04
670006			150		8	89,63
671001	DANOPIR® WV	Panel de espuma rígida de poliisocianurato (PIR) revestida por las dos caras con un recubrimiento de velo de vidrio.	50	1,20 x 2,50	24	32,96
671002			60		20	XX,XX
671003			80		15	47,76
671004			100		12	57,50
671005			120		10	68,52
672001	DANOPIR® BV	Panel de espuma rígida de poliisocianurato (PIR) revestida por una de las dos caras con un velo de vidrio bituminado y por la otra con un velo de vidrio.	50	1,20 x 2,50	24	33,08
672002			60		20	37,75
672003			80		15	49,52
672004			100		12	58,46
672005			120		10	68,18

CUBIERTA DECK NO TRANSITABLE

Impermeabilización: Membrana PVC fijada mecánicamente

Aislamiento térmico: Poliisocianurato (PIR)

Acabado: Lámina intemperie

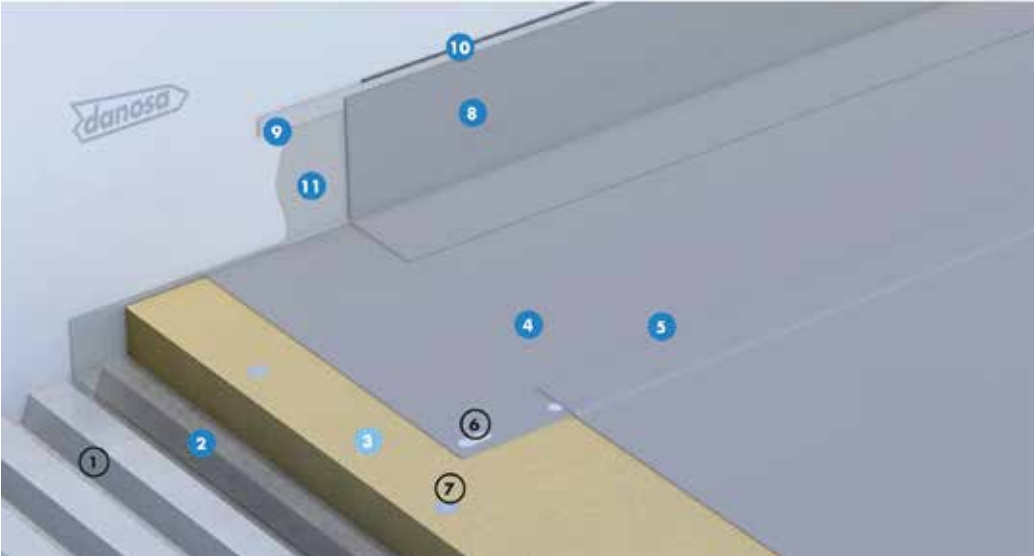

ESTANQUEIDAD AL AGUA
DANOPOL® HS 1.5

AHORRO DE ENERGÍA
DANOPIR®

VENTAJAS

- Impermeabilización resistente a radiación ultravioleta.
- Sistema de impermeabilización y aislamiento ligero.
- Impermeabilización de alta durabilidad.
- Impermeabilización fijada mecánicamente.
- Aislamiento térmico de baja conductividad y alta resistencia a compresión.
- Soldaduras mediante aire caliente y control mediante máquinas soldadoras automáticas.
- Sistema con Declaración Ambiental de Producto.
- Programa Europeo de reciclaje de materiales de PVC ROOFCOLLECT®.

APLICACIÓN

- Edificios logísticos e industriales.
- Edificios de pública concurrencia: centros comerciales.
- Edificios residenciales públicos o privados.
- Edificios para docencia: colegios, universidades, guarderías.
- Edificios administrativos y corporativos.
- Edificios sanitarios: hospitales, ambulatorios, centros de salud, residencias.

LEYENDA

Cubierta:

1. Soporte de impermeabilización
2. Barrera de vapor DANOPOL® 250 BV
3. Aislamiento térmico poliisocianurato DANOPIR®
4. Lámina impermeabilizante DANOPOL® HS 1.5
5. Sellado de solapas DANOPOL® LÍQUIDO
6. Fijación mecánica del sistema de impermeabilización.
7. Fijación mecánica del aislamiento térmico

Perimetral:

8. Banda de terminación DANOPOL® HS
9. Perfil de sujeción colaminado DANOSA® TIPO B
10. Sellado elástico ELASTYDAN® PU 40 GRIS
11. Adhesivo GLUE-DAN® PVC

Lanas minerales - lana mineral de vidrio - divisorias horizontales



DoP 34TER32NK21111

URSA TERRA PLUS 32 T0003

Panel semirrígido de lana mineral URSA TERRA conforme a la norma UNE EN 13162, no hidrófila de altas prestaciones mecánicas, sin revestimiento. Suministrado en panel y panel enrollado.

Características técnicas certificadas

Lambda (A90/90)	0,032 W/m-K
Reacción al fuego (Euroclases)	A1

⊙ Rollo

Código	Espesor mm	Ancho m	Largo m	Rt m ² -K/W	€/m ²
2142291	30	1,20	13,50	0,90	6,35
2142773	40	0,40	9,20	1,25	7,85
2141356	50	0,40	8,10	1,55	9,61
2141357	60	0,40	8,10	1,85	11,57
2141623	60	0,60	8,10	1,85	11,57
2141358	80	0,40	5,40	2,50	15,51
2141943	80	1,20	5,40	2,50	15,51
2141359	100	0,40	5,40	3,10	19,31
2142494	100	1,20	5,40	3,10	19,31

≡ Panel

Código	Espesor mm	Ancho m	Largo m	Rt m ² -K/W	€/m ²
2141708	40	0,60	1,35	1,25	7,85
2142452	50	0,40	1,35	1,55	10,03
2141709	50	0,60	1,35	1,55	9,80
2142866	60	0,40	1,35	1,85	11,96
2141731	60	0,60	1,35	1,85	11,66
2142867	80	0,40	1,35	2,50	15,71
2141732	80	0,60	1,35	2,50	15,71
2141733	100	0,60	1,35	3,10	19,46
2141735	120	0,60	1,35	3,75	23,54
2141736	140	0,60	1,35	4,36	27,44



DoP 34TER35AG17101

URSA TERRA

Panel aluminio gofrado P2363

Panel rígido de lana mineral URSA TERRA conforme a la norma UNE EN 13162, no hidrófila, recubierto en la cara vista con un complejo kraft-aluminio gofrado. Suministrado en panel en caja.

NOTA El complejo kraft aluminio gofrado puede presentar diferencias de tonalidad entre paneles.

Características técnicas certificadas

Lambda (A90/90)	0,035 W/m-K
Reacción al fuego (Euroclases)	B-s1,d0

≡ Panel

Código	Espesor mm	Ancho m	Largo m	Rt m ² -K/W	€/m ²
2075005	50	1,20	1,20	1,40	19,15

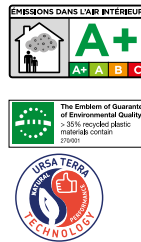

DoP 34TER32NKSOL21111

URSA TERRA SOL T70P

Panel de lana mineral URSA TERRA conforme a la norma UNE EN 13162, no hidrófila, sin revestimiento. Suministrado en panel.

Características técnicas certificadas

Lambda (A90/90)	0,032 W/m-K
Reacción al fuego (Euroclases)	A2-s1,d0

≡ Panel

Código	Espesor mm	Ancho m	Largo m	Rt m ² -K/W	€/m ²
2143418	20	0,60	1,20	0,60	10,54
2141803	25	0,60	1,20	0,60	13,06

Materiales de construcción

Puertas, ventanas y premarcos

Fuente y evacuación

Pinturas

Pavimentos y revestimientos

Baños

Herramientas y útiles

Protección laboral

Electricidad

Lanas minerales - lana mineral de vidrio - divisorias horizontales



DoP 34TER37GT21101

URSA TERRA R P8741

Panel enrollado de lana mineral URSA TERRA conforme a la norma UNE EN 13162, no hidrófila, recubierto por la cara exterior con un tejido Zero de alta resistencia.

Características técnicas certificadas

Lambda (A90/90)	0,037 W/m·K
Reacción al fuego (Euroclases)	A2-s1,d0

Panel

Código	Espesor mm	Ancho m	Largo m	Rt m ² ·K/W	€/m ²
2135144	60	0,60	10,80	1,60	13,51
2139977	60	1,20	10,80	1,60	13,51
2135145	80	0,60	8,10	2,15	14,90
2140248	80	1,20	8,10	2,15	14,90
2138584	100	0,60	5,40	2,70	19,84
2141161	100	1,20	5,40	2,70	19,84
2142393	120	1,20	4,80	3,20	22,06
—	140	0,60	4,40	3,75	24,33
—	160	0,60	3,90	4,30	26,60
—	160	0,60	3,50	4,85	28,89
—	200	0,60	3,10	5,40	31,26



DoP 133UGW40KP22081

URSA TERRA Manta papel MRK 40

Manta de lana mineral URSA TERRA conforme a la norma UNE EN 13162, no hidrófila, recubierta con un papel kraft. Suministrada en rollo.

Características técnicas certificadas

Lambda (A90/90)	0,040 W/m·K
Reacción al fuego (Euroclases)	F

Panel

Código	Espesor mm	Ancho m	Largo m	Rt m ² ·K/W	€/m ²
2143967	60	1,20	12,50	1,50	4,49
ref.G URTER007	80	0,60	11,00	2,00	6,99
ref.G URTER006	80	1,20	11,00	2,00	6,99
2143970	100	1,20	8,50	2,50	7,57
2062023	100	0,60	8,00	2,50	7,57
2143969	120	1,20	6,50	3,00	9,04
2062025	140	1,20	5,50	3,50	10,46
2139094	160	1,20	5,50	4,00	11,25
2062028	180	1,20	4,50	4,50	14,71
2062029	200	1,20	4,50	5,00	16,05
2062030	220	1,20	3,50	5,50	18,43
2139095	240	1,20	3,75	6,00	19,50
2139093	260	1,20	3,50	6,50	21,02



DoP 34TER34V22021

URSA TERRA P4252 VN

Panel de lana mineral URSA TERRA conforme a la norma UNE EN 13162, no hidrófila, recubierto con un velo negro. Suministrado en panel enrollado.

Características técnicas certificadas

Lambda (A90/90)	0,034 W/m·K
Reacción al fuego (Euroclases)	A1

Rollo

Código	Espesor mm	Ancho m	Largo m	Rt m ² ·K/W	€/m ²
2141622	25	0,60	15,00	0,70	7,03
2141530	25	1,20	15,00	0,70	7,03
—	40	1,20	12,00	1,15	9,57
2141509	50	1,20	10,80	1,45	10,59
2141351	60	1,20	8,50	1,75	12,81
2141352	80	1,20	6,50	2,35	14,77
2141290	100	0,60	5,40	2,90	19,96
2142352	100	1,20	5,40	2,90	19,96
2142076	120	1,20	4,70	3,50	20,18
2142116	140	1,20	4,70	4,10	23,11
—	160	1,20	3,70	4,70	26,10
—	180	1,20	3,20	5,25	29,17
—	200	1,20	2,70	5,85	32,33

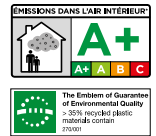

DoP 34UGW40NK16111

URSA TERRA MANTA FIELTRO MNU 40

Manta de lana mineral URSA TERRA conforme a la norma UNE EN 13162, no hidrófila, sin recubrimiento. Suministrada en rollo.

Características técnicas certificadas

Lambda (A90/90)	0,040 W/m·K
Reacción al fuego (Euroclases)	A1

Panel

Código	Espesor mm	Ancho m	Largo m	Rt m ² ·K/W	€/m ²
2143968	80	1,20	10,00	2,00	5,56
2062061	100	1,20	8,00	2,50	6,99
2062062	120	1,20	6,00	3,00	8,67
2136457	140	1,20	5,50	3,50	9,64
2143750	150	1,20	5,30	3,75	10,30
2136458	160	1,20	4,50	4,00	10,97
2075171	200	1,20	4,00	5,00	13,81

Lanas minerales - lana mineral de vidrio - divisorias horizontales

DIVISORIAS HORIZONTALES

Suelos



URSA TERRA SOL T70P

Los suelos representan una de las superficies más importantes que deben tenerse en cuenta, por lo que sus prestaciones son muy determinantes en el nivel de aislamiento térmico y acústico que pueden tener los locales. Para obtener un aislamiento que proporcione simultáneamente prestaciones térmicas y acústicas, la única solución viable consiste en disponer de un suelo flotante sobre un aislante elástico URSA TERRA Sol, colocado bajo el pavimento como intercalario elástico entre el forjado y el pavimento, actúa como un muelle para amortiguar el ruido de impacto en los forjados.

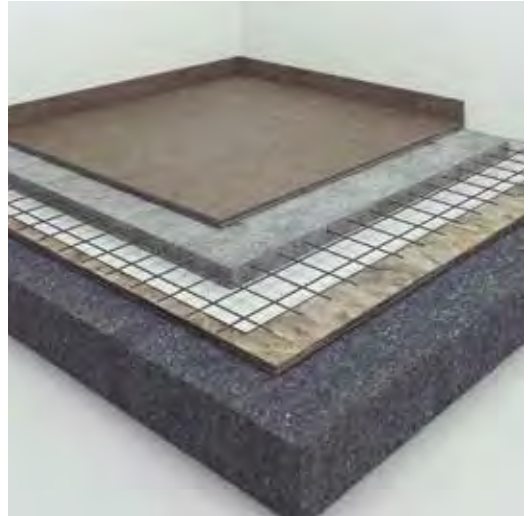

DIVISORIAS HORIZONTALES

Sobre falso techo



AISLAMIENTO Y ACONDICIONAMIENTO ACÚSTICO DE FALSOS TECHOS

Falsos techos con terminación lisa: se colocará una lana mineral para mejorar el aislamiento acústico a ruido aéreo así como para aumentar el aislamiento térmico.

Falsos techos perforados: se colocará la lana mineral desnuda o con el velo negro en contacto con la placa perforada para mejorar el acondicionamiento acústico de la estancia, así como aumentar el aislamiento térmico.



**URSA TERRA
T18P/T18R**



**URSA TERRA
P4252 VN**



**URSA TERRA
R P8741**



DIVISORIAS HORIZONTALES

Bajo forjado



Colocación del aislante fijado mecánicamente bajo el forjado de garajes o locales comerciales garantizando un buen nivel de aislamiento térmico y acústico de la vivienda sobre este espacio.



**URSA TERRA
Plus 32 T0003**



**URSA TERRA
Vento Plus P8792**



**URSA TERRA
Vento Plus P4203**



Lanas minerales - lana mineral de vidrio - divisorias horizontales

DIVISORIAS HORIZONTALES

Falsos techos industriales



Aplicación utilizada en aquellos casos en los que, además de buscar una mejora del aislamiento térmico y acústico en edificios industriales, interesa conseguir un aspecto final de acabado. La incorporación del panel de falsos techos URSA TERRA Panel aluminio gofrado permite además mejorar la absorción acústica del local.

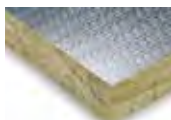

URSA TERRA
Panel aluminio
gofrado P2363

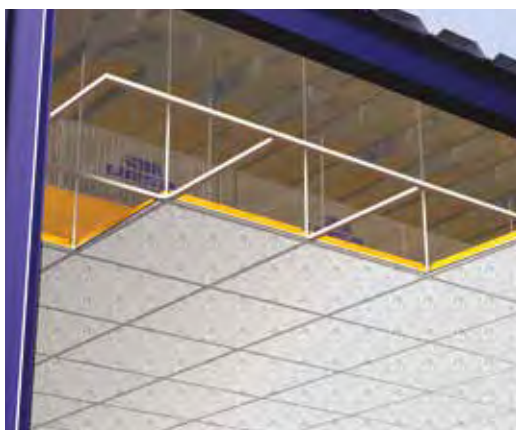

CUBIERTAS

Cubiertas industriales



Sistema de cerramiento formado por dos chapas metálicas trapeziales con aislamiento URSA TERRA Manta Fieltro en el interior. Es utilizado frecuentemente en naves industriales tanto de obra nueva como en rehabilitación.



URSA TERRA
Manta fieltro
MNU 40

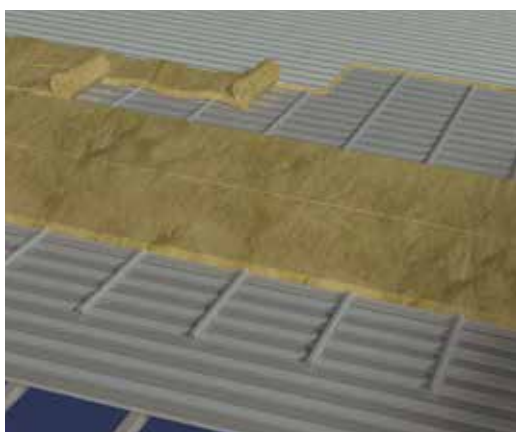

CUBIERTAS

Bajo cubierta inclinada



Cubiertas inclinadas de tejas de cerámica u hormigón, colocadas con mortero encima de una solera de fábrica de albañilería y apoyadas sobre tabiquillos de formación de pendientes, con lana mineral URSA TERRA Manta Papel apoyada sobre forjado de soporte. La cámara de aire ventilada permite minimizar el riesgo de condensaciones y evitar al sobrecalentamiento en verano.



URSA SECO
Membrana



URSA TERRA
T18P/T18R



URSA TERRA
Plus 32 T0003



URSA TERRA
Manta papel
MRK 40

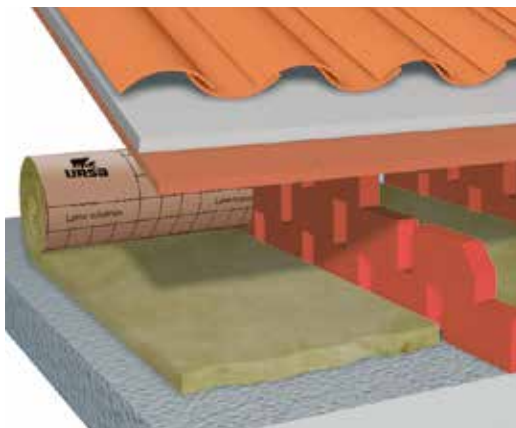

Lanas minerales - lana mineral de vidrio - divisiones verticales



DoP 34TER35NK2111

URSA TERRA T18R / T18P

Panel de lana mineral URSA TERRA conforme a la norma UNE EN 13162, no hidrófila, sin revestimiento. Suministrado en panel T18P y panel enrollado T18R.

Características técnicas certificadas

Lambda (A90/90)	0,035 W/m·K
Reacción al fuego (Euroclases)	A1

⊙ Rollo

Código	Espesor mm	Ancho m	Largo m	Rt m ² ·K/W	€/m ²
ref.G URTER011	46	0,40	11,70	1,30	6,40
ref.G URTER012	46	0,60	11,70	1,30	6,65
2143308	50	0,40	11,70	1,40	6,14
2143309	50	0,60	11,70	1,40	6,14
ref.G URTER013	65	0,40	9,40	1,85	8,41
ref.G URTER014	65	0,60	9,40	1,85	8,41
2143304	85	0,40	7,00	2,40	9,84
2143303	85	0,60	7,00	2,40	9,84
2143310	100	0,40	4,70	2,85	11,66
2143306	100	0,60	4,70	2,85	11,66
2143307	120	0,60	4,70	3,40	14,09

≡ Panel

Código	Espesor mm	Ancho m	Largo m	Rt m ² ·K/W	€/m ²
ref.G URTPZ001	46	0,60	1,35	1,30	5,72
2142781	50	0,60	1,35	1,40	6,24
ref.G URTPZ002	65	0,60	1,35	1,85	7,65
2142457	75	0,60	1,35	2,10	8,86
2141627	85	0,60	1,35	2,40	10,06
2141629	100	0,60	1,35	2,85	11,87
2141630	120	0,60	1,35	3,40	14,37



DoP 34TER34NK23021

URSA TERRA FIT 34

Panel semirrígido de lana mineral URSA TERRA conforme a la norma UNE EN 13162, no hidrófila, sin revestimiento.

Características técnicas certificadas

Lambda (A90/90)	0,034 W/m·K
Reacción al fuego (Euroclases)	A1

⊙ Rollo

Código	Espesor mm	Ancho m	Largo m	Rt m ² ·K/W	€/m ²
2143401	48	0,40	11,50	1,40	6,32
2143400	48	0,60	11,50	1,40	6,32
2143402	65	0,40	8,70	1,90	8,51
2143399	65	0,60	8,70	1,90	8,51



DoP 34TER37NK22121

URSA TERRA BASE

Panel de lana mineral URSA TERRA conforme a la norma UNE EN 13162, no hidrófila, sin revestimiento. Suministrado en panel y panel enrollado.

Características técnicas certificadas

Lambda (A90/90)	0,037 W/m·K
Reacción al fuego (Euroclases)	A1

⊙ Rollo

Código	Espesor mm	Ancho m	Largo m	Rt m ² ·K/W	€/m ²
ref.G URTER005	50	0,40	13,50	1,35	4,66
2140336	50	0,60	13,50	1,35	4,66
2140338	60	0,40	10,80	1,60	5,62
2140339	60	0,60	10,80	1,60	5,62
2140340	75	0,40	8,10	2,00	7,71
2140371	75	0,60	8,10	2,00	7,71
2142914	80	0,40	8,10	2,15	8,23
2141621	80	0,60	8,10	2,15	8,23
2140372	100	0,60	6,50	2,70	9,84
2141313	100	0,40	6,50	2,70	9,84
2140373	120	0,60	5,40	3,20	11,92
2141107	130	0,60	4,80	3,50	12,96
2141108	140	0,60	4,80	3,75	14,03
2141109	150	0,60	4,80	4,05	15,05

≡ Panel

Código	Espesor mm	Ancho m	Largo m	Rt m ² ·K/W	€/m ²
ref.G URTPZ003	50	0,60	1,35	1,35	4,78
2141652	60	0,60	1,35	1,60	5,74
2141653	75	0,60	1,35	2,00	7,77
2141654	100	0,60	1,35	2,70	9,96
2141655	120	0,60	1,35	3,20	12,09
2141656	130	0,60	1,35	3,50	13,14
2141657	140	0,60	1,35	3,75	13,98
2141658	150	0,60	1,35	4,05	15,10

≡ Panel

Código	Espesor mm	Ancho m	Largo m	Rt m ² ·K/W	€/m ²
2143983	30	0,60	1,35	0,85	4,69
2143783	48	0,40	1,35	1,40	6,62
2143403	48	0,60	1,35	1,40	6,47
2143833	55	0,60	1,35	1,60	7,20
2143782	65	0,40	1,35	1,90	8,99
2143404	65	0,60	1,35	1,90	8,76
2143796	90	0,60	1,35	2,60	12,13



Lanas minerales - lana mineral de vidrio - divisiones verticales

DIVISORIAS VERTICALES

Tabiquería



Paredes divisorias de interiores compuestas por placas de yeso laminado con estructura metálica autoportante y relleno intermedio de lana mineral. Sistema utilizado para conseguir tabiquerías de poco peso y gran aislamiento acústico.



**URSA TERRA
Plus 32 T0003**



**URSA TERRA
T18P/T18R**



**URSA TERRA
Base**



**URSA TERRA
FIT 34**

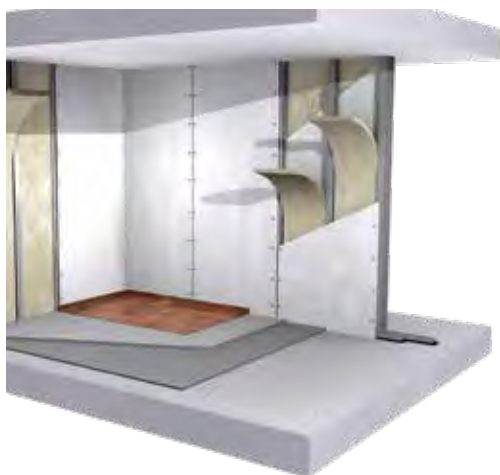

AISLAMIENTO ACÚSTICO EN SOLUCIONES PARA PATINILLOS

Sistema de aislamiento térmico y acústico mediante doble o triple placa de yeso laminado por la cara exterior, sustentadas sobre una estructura metálica autoportante y relleno del espacio intermedio con lana mineral.

AISLAMIENTO ACÚSTICO EN HUECOS DE ASCENSORES

Sistema de aislamiento térmico y acústico mediante placas de yeso laminado por ambas caras, sustentadas sobre una estructura metálica autoportante y relleno del espacio intermedio con lana mineral.

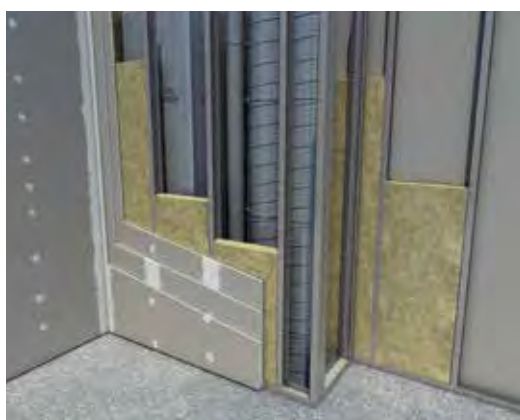

DIVISORIAS VERTICALES

Aislamiento medianeras



Paredes dobles de fábrica. Consiste en colocar un material aislante entre las dos hojas de fábrica de ladrillo pertenecientes a las zonas comunes de caja de escalera o de ascensor, o entre viviendas de un mismo edificio, etc., con la finalidad de aislar tanto térmica como acústicamente la vivienda de dichas zonas. De esta manera se consigue un aumento del confort y un ahorro de energía.



**URSA TERRA
Plus 32 T0003**



Lanas minerales - divisiones verticales - tabiquería**NEW****SONOROCK ECO**

Panel semirrígido de lana de roca no revestido. Aislamiento térmico y acústico en particiones interiores verticales, trasdosados interiores y falsos techos.

Densidad nominal 30 kg/m³. Euroclase A1

135 x 40 x 4	ref.G ROCKW014	1,10 R=m ² K/W	5,70 €/m²
135 x 40 x 5	ref.G ROCKW015	1,35 R=m ² K/W	6,90 €/m²
135 x 40 x 6	ref.G ROCKW013	1,65 R=m ² K/W	7,44 €/m²
135 x 60 x 4	ref.G ROCKW012	1,10 R=m ² K/W	5,49 €/m²
135 x 60 x 5	ref.G ROCKW011	1,35 R=m ² K/W	6,82 €/m²
135 x 60 x 6	ref.G ROCKW010	1,65 R=m ² K/W	7,39 €/m²
135 x 60 x 8	ref.G ROCKW017	2,20 R=m ² K/W	11,19 €/m²
135 x 60 x 10	ref.G ROCKW016	2,75 R=m ² K/W	13,97 €/m²
135 x 60 x 12	333396	3,30 R=m ² K/W	16,73 €/m²
135 x 60 x 14	333362	3,85 R=m ² K/W	19,53 €/m²

IVA no incl.

**NEW****ALPHAROCK PREMIUM**

Panel semirrígido de lana de roca no revestido. Aislamiento térmico y acústico. Contribuye a la resistencia al fuego del sistema, con perfecta manejabilidad. Euroclase A1

Densidad nominal 50 kg/m³

135 x 40 x 4 cm	ref.G ROCKW004	1,20R=m ² K/W	10,56 €/m²
135 x 40 x 5 cm	ref.G ROCKW009	1,50R=m ² K/W	13,56 €/m²
135 x 40 x 6 cm	ref.G ROCKW006	1,80R=m ² K/W	15,79 €/m²
135 x 60 x 3 cm	ref.G ROCKW005	0,90R=m ² K/W	8,06 €/m²
135 x 60 x 4 cm	ref.G ROCKW008	1,20R=m ² K/W	10,36 €/m²
135 x 60 x 5 cm	ref.G ROCKW007	1,50R=m ² K/W	13,44 €/m²
135 x 60 x 6 cm	ref.G ROCKW003	1,80R=m ² K/W	15,65 €/m²
135 x 60 x 8 cm	ref.G ROCKW002	2,40R=m ² K/W	21,62 €/m²
135 x 60 x 10 cm	ref.G ROCKW001	3,00R=m ² K/W	25,98 €/m²
135 x 60 x 12 cm	337070	3,60R=m ² K/W	31,17 €/m²
135 x 60 x 14 cm	337091	4,20R=m ² K/W	36,37 €/m²

IVA no incl.

**NEW****SONOROCK KRAFT**

Panel de lana de roca revestido por una cara con papel kraft como barrera de vapor. Aislamiento acústico y térmico en trasdosados de fachadas y en particiones horizontales sobre falso techo. Gran aislamiento acústico y térmico. Seguridad máxima en caso de incendio

135 x 40 x 4	ref.G ROCKW021	1,10 R=m ² K/W	8,17 €/m²
135 x 40 x 5	ref.G ROCKW020	1,35 R=m ² K/W	9,30 €/m²
135 x 40 x 6	ref.G ROCKW019	1,65 R=m ² K/W	10,47 €/m²
135 x 60 x 8	333336	2,20 R=m ² K/W	13,99 €/m²
135 x 60 x 10	333337	2,75 R=m ² K/W	16,32 €/m²
135 x 60 x 12	333338	3,30 R=m ² K/W	19,13 €/m²
135 x 60 x 14	333728	3,85 R=m ² K/W	21,92 €/m²

IVA no incl.

**NEW****SONOROCK PLUS**

Panel semirrígido de lana de roca no revestido. Aislamiento térmico y acústico en particiones interiores verticales, trasdosados interiores y falsos techos.

135 x 40 x 4	ref.G ROCKW024	1,20 R=m ² K/W	7,61 €/m²
135 x 40 x 5	ref.G ROCKW023	1,50 R=m ² K/W	9,05 €/m²
135 x 40 x 6	ref.G ROCKW026	1,80 R=m ² K/W	11,84 €/m²
135 x 60 x 4	ref.G ROCKW028	1,20 R=m ² K/W	7,48 €/m²
135 x 60 x 5	ref.G ROCKW027	1,50 R=m ² K/W	7,89 €/m²
135 x 60 x 6	ref.G ROCKW025	1,80 R=m ² K/W	11,73 €/m²
135 x 60 x 8	ref.G ROCKW022	2,40 R=m ² K/W	16,92 €/m²
135 x 60 x 10	ref.G ROCKW018	3,00 R=m ² K/W	21,15 €/m²
135 x 60 x 12	333305	3,60 R=m ² K/W	25,38 €/m²
135 x 60 x 14	333343	4,20 R=m ² K/W	29,61 €/m²

IVA no incl.

Lana de roca - divisiones verticales - Insuflado en cámara de aire



ROCKIN S

Nódulos para insuflado con máquina mecánica.

Aplicación: Relleno de cámaras de muros de doble hoja cerámica y muros con trasdosados de entramado ligero, entre 30 mm y 80 mm, mediante insuflado tanto por el exterior como por el interior.

Ventajas: Aislamiento incombustible e inorgánico para la mejora de las prestaciones térmicas y acústicas del muro existente. Densidad nominal 70 kg/m³. Euroclase A1. Sacos 25 kg

ref. 256168

3,87 €/m²

IVA no incl.

ROCKIN L

Nódulos para el insuflado y soplado con máquina neumática.

Aplicación: Relleno de cámaras de muros de doble hoja cerámica y muros con trasdosados de entramado ligero, a partir de 80 mm, mediante insuflado por el exterior o interior. Soplado sobre el piso de buhardillas no habitables. Insuflado sobre falso techo.

Ventajas: Aislamiento incombustible e inorgánico para la mejora de las prestaciones térmicas y acústicas de cada uno de los 3 sistemas constructivos existentes. Densidad nominal 55 kg/m³ en muro y techos, y 21-25 kg/m³ para soplado en buhardillas. Euroclase A1 Saco 20 kg.

ref. 233671

4,04 €/m²

IVA no incl.

Sistema REDIn

Sistema de aislamiento térmico y acústico, mediante el insuflado de la lana de roca granulada ROCKIN S o ROCKIN L, en el interior de la cámara de aire existente en muros de doble hoja o con trasdosado cerámico o de PYL. El sistema también es apto para soluciones ligeras de madera. El aislamiento es insuflado con la ayuda de una máquina neumática especial.

Ventajas:

- Ahorro energético y económico inmediato.
- Rapidez y facilidad de instalación.
- Confort acústico y térmico.
- Protección contra incendios: el aislamiento de lana de roca ROCKWOOL es incombustible (A1).
- No absorbe el agua.
- No favorece el desarrollo de microorganismos.
- Sin mantenimiento.
- Resistente a termitas.
- Sin asentamiento (<1 %).



El sistema REDIn es el sistema de aislamiento térmico y acústico de lana de roca volcánica granulada para el relleno de cámaras de aire en muros de doble hoja, buhardillas y falsos techos.

Aísla del ruido, protege del frío del invierno, del calor del verano, evita las humedades y permite ahorrar en la factura energética durante toda la vida, gracias a las inigualable prestaciones que ofrece la lana de roca; eficiencia energética, protección contra el fuego (incombustible), confort acústico y durabilidad.

El sistema es instalado en las cavidades mediante insuflado o soplado mecánico con ayuda de una máquina neumática.

Lanas minerales - lana mineral de vidrio - divisiones verticales

CERRAMIENTOS VERTICALES

Aislamiento intermedio en fachadas de fábrica de ladrillo



URSA PUREONE
Pure Floc KD



DIVISORIAS VERTICALES

Tabiques y trasdosados de PYL



URSA PUREONE
Pure Floc KD

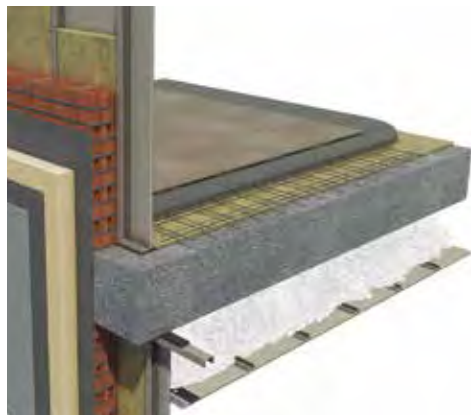

URSA PUREONE



PURE FLOC KD

Lana mineral blanca URSA PUREONE conforme a la norma UNE EN 13162, no hidrófila.



DoP 34WBWPFKD19011

Características técnicas certificadas

Lambda (A90/90)	0,034 W/m·K
Reacción al fuego (Euroclases)	A1

Código	Dimensiones saco mm	kg/ saco	€/kg
2142844	110x55x18	16,60	6,31
2142845	110x55x18	16,60	6,62

		Pure Floc KD	PULSR
CERRAMIENTOS VERTICALES		●	
DIVISORIAS VERTICALES Y HORIZONTALES		●	



Materiales de construcción

Puertas, ventanas y premarcos

Fontanería y evacuación

Pinturas

Pavimentos y revestimientos

Baños

Herramientas y útiles

Protección laboral

Electricidad

Lanas minerales - lana mineral de vidrio - divisiones verticales

CERRAMIENTOS EXTERIORES

Aislamiento por el interior: Trasdosados



Trasdosado de placa de yeso laminado: sistema de aislamiento térmico y acústico mediante placas de yeso laminado ancladas a la estructura metálica autoportante y relleno del espacio intermedio con lana mineral. Paneles que incorporan la barrera de vapor



URSA TERRA Mur Plus P1203



URSA TERRA Mur 1281



PLUS 32 ALUMINIO P2003



CERRAMIENTOS EXTERIORES

Fachada industrial



Sistema de construcción de cerramientos verticales para edificaciones industriales. Formado por dos chapas metálicas, con interposición de lana mineral como aislante termoacústico.



URSA TERRA Manta paramento reforzada M4121

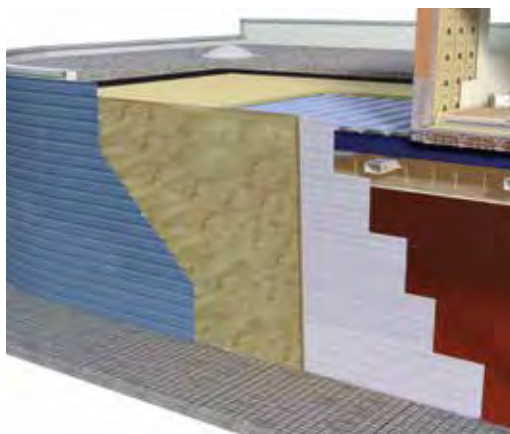

ACCESORIOS CONTROL DE CONDENSACIONES Y FILTRACIONES DE AIRE URSA SECO®

Sistema de estanqueidad para el control de condensaciones y filtración de aire URSA SECO.

Cerramientos de alta eficiencia energética. URSA TERRA PLUS 32 Panel de altas prestaciones.



URSA SECO Membrana



URSA TERRA T18P/T18R



URSA TERRA Plus 32 T0003



SISTEMA URSA FIX

Soporte intermedio para la instalación en trasdosados de placas de yeso laminado sobre entramado metálico. Soporte intermedio ajustable compuesto por una espiga y una abrazadera de poliamida reforzada. Puede utilizarse con todas las lanas minerales URSA de espesores entre 85 mm y 180 mm, para el aislamiento de paredes por el interior.

Aplicación:

- Aislamiento térmico y acústico por trasdosado interior de paredes nuevas o antiguas en viviendas.
- Cantidad media por m²: 1,8 fijación/m².
- Suministro en cajas de 50 ud.



URSA FIX Fijación



Lanas minerales - lana mineral de vidrio - cerramientos exteriores

DoP 34TER35KP21101

URSA TERRA MUR P1281

Panel de lana mineral URSA TERRA conforme a la norma UNE EN 13162, no hidrófila, recubierto con un papel kraft impreso. Suministrado en panel y panel enrollado.

Características técnicas certificadas

Lambda (A90/90)	0,035 W/m-K
Reacción al fuego (Euroclases)	F

Rollo

Código	Espesor mm	Ancho m	Largo m	Rt m ² -K/W	€/m ²
2139072	50	0,60	10,80	1,40	6,06
2140607	50	0,40	10,80	1,40	6,06
2141911	60	0,40	8,10	1,70	6,99
2139074	60	0,60	8,10	1,70	6,99
2143030	60	1,20	8,10	1,70	6,99
2139077	80	0,60	8,10	2,25	9,44
2141043	80	0,40	8,10	2,25	9,44
2141165	90	0,60	6,80	2,55	10,66
2141133	100	0,60	5,40	2,85	11,84
2141134	120	0,60	5,40	3,40	14,17
—	140	0,60	4,20	4,00	16,67
2142772	160	0,60	3,70	4,55	18,90
—	180	0,60	3,20	5,10	21,26
—	200	0,60	2,70	5,70	23,64

Panel

Código	Espesor mm	Ancho m	Largo m	Rt m ² -K/W	€/m ²
2141740	50	0,60	1,35	1,40	6,67
2141741	60	0,60	1,35	1,70	7,51
2142456	75	0,60	1,35	2,10	9,84
2141742	80	0,60	1,35	2,25	10,36
2141743	100	0,60	1,35	2,85	12,19
2141744	120	0,60	1,35	3,40	14,36
2142431	140	0,60	1,35	4,00	19,21

URSA FIX FIJACIÓN TRASDOSADOS

Soporte intermedio para la instalación en trasdosados de placas de yeso laminado sobre entramado metálico. Suministrado en cajas de 50 unidades

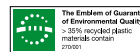

DoP 34TER32KP21101

URSA TERRA MUR PLUS P1203

Panel de lana mineral URSA TERRA conforme a la norma UNE EN 13162, no hidrófila, recubierto con un papel kraft impreso. Suministrado en panel y panel enrollado.

Características técnicas certificadas

Lambda (A90/90)	0,032 W/m-K
Reacción al fuego (Euroclases)	F

Rollo

Código	Espesor mm	Ancho m	Largo m	Rt m ² -K/W	€/m ²
2141164	40	0,40	8,10	1,25	9,50
2141138	50	0,40	8,10	1,55	11,49

Panel

Código	Espesor mm	Ancho m	Largo m	Rt m ² -K/W	€/m ²
2141703	40	0,60	1,35	1,25	9,90
2141701	50	0,60	1,35	1,55	12,16
2141704	60	0,60	1,35	1,85	14,20
2141705	80	0,60	1,35	2,50	17,42
2141706	100	0,60	1,35	3,10	21,45
2141707	120	0,60	1,35	3,75	25,87
2142330	140	0,60	1,35	4,35	28,98

Código	Largo mm	€/ud.
7042889	85	4,80
7042890	100	4,80
7042891	120	4,80
7042892	140	4,80
7042893	160	4,80
7042894	180	4,80

Lanas minerales - lana mineral de vidrio - cerramientos exteriores



DoP 34TER32V21101

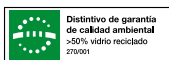

DoP 34TER34GT21101



URSA TERRA VENTO PLUS P4203

Panel semirrígido de lana mineral URSA TERRA de altas prestaciones térmicas, acústicas y mecánicas conforme a la norma UNE EN 13162, no hidrófila, recubierto por la cara exterior con un velo negro reforzado. Suministrado en panel y panel enrollado.

Características técnicas certificadas

Lambda (A90/90)	0,032 W/m·K
Reacción al fuego (Euroclases)	A1

⊙ Rollo

Código	Espesor mm	Ancho m	Largo m	Rt m ² ·K/W	€/m ²
2142642	40	1,20	8,60	1,25	10,73
2142987	50	1,20	7,50	1,55	12,50
2142651	60	1,20	6,75	1,85	14,32
2142155	80	1,20	5,40	2,50	17,35
2142461	100	1,20	5,40	3,10	20,98
2142344	120	1,20	2,70	3,75	24,78
2142856	140	0,60	2,70	4,35	28,78
2142156	140	1,20	2,70	4,35	28,78

≡ Panel

Código	Espesor mm	Ancho m	Largo m	Rt m ² ·K/W	€/m ²
2142708	40	0,60	1,35	1,25	10,42
2142709	50	0,60	1,35	1,55	12,60
2142710	60	0,60	1,35	1,85	14,98
2142707	80	0,60	1,35	2,50	19,19
2142711	100	0,60	1,35	3,10	22,42
2143880	120	0,60	1,35	3,75	26,49
—	140	0,60	1,35	4,35	30,78

URSA TERRA Vento P8752

Panel de lana mineral URSA TERRA conforme a la norma UNE EN 13162, no hidrófila, recubierto por la cara exterior con un tejido Zero de alta resistencia. Suministrado en panel y panel enrollado.

Características técnicas certificadas

Lambda (A90/90)	0,034 W/m·K
Reacción al fuego (Euroclases)	A2-s1,d0

⊙ Rollo

Código	Espesor mm	Ancho m	Largo m	Rt m ² ·K/W	€/m ²
2141944	50	0,60	10,20	1,45	14,41
2142581	60	1,20	8,50	1,75	15,69
2142838	80	0,60	6,50	2,35	18,43
2142064	80	1,20	6,50	2,35	18,43
2142254	100	0,60	5,40	2,90	21,10
2142301	100	1,20	5,40	2,90	21,10
2142874	120	0,60	4,70	3,50	23,30
2142300	120	1,20	4,70	3,50	23,30
2143034	140	0,60	4,20	4,10	25,85
2142252	140	1,20	4,20	4,10	25,85
2142517	160	0,60	3,70	4,70	28,45
2143056	180	0,60	3,20	5,25	31,12
—	200	0,60	2,70	5,85	33,84

≡ Panel

Código	Espesor mm	Ancho m	Largo m	Rt m ² ·K/W	€/m ²
2142820	50	0,60	1,35	1,45	15,57
2142699	60	0,60	1,35	1,75	19,71
2142822	80	0,60	1,35	2,35	21,06
—	100	0,60	1,35	2,90	24,33
—	120	0,60	1,35	3,50	27,54

Lanas minerales - lana mineral de vidrio - cerramientos exteriores

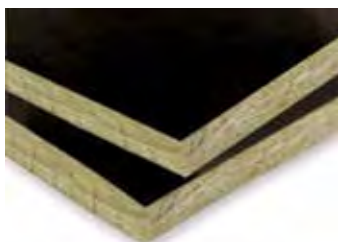

DoP 34TER32GT21111

URSA TERRA VENTO PLUS P8792

Panel semirrígido de lana mineral URSA TERRA de altas prestaciones térmicas, acústicas y mecánicas conforme a la norma UNE EN 13162, no hidrófila, recubierto por la cara exterior con un tejido Zero de alta resistencia. Suministrado en panel y panel enrollado.

Características técnicas certificadas

Lambda (A90/90)	0,032 W/m·K
Reacción al fuego (Euroclases)	A2-s1,d0



Código	Espesor mm	Ancho m	Largo m	Rt m ² ·K/W	€/m ²
2141661	60	1,20	6,75	1,85	19,58
2140504	80	1,20	5,40	2,50	20,58
2143041	100	1,20	5,40	3,10	24,97
2143973	120	1,20	2,70	3,75	29,40
—	140	1,20	2,70	4,35	35,98



Código	Espesor mm	Ancho m	Largo m	Rt m ² ·K/W	€/m ²
2142704	40	0,60	1,35	1,25	17,46
2142700	50	0,60	1,35	1,55	19,49
2142701	60	0,60	1,35	1,85	21,18
2142705	80	0,60	1,35	2,50	22,55
2142702	100	0,60	1,35	3,10	26,49
2142703	120	0,60	1,35	3,75	31,57
—	140	0,60	1,35	4,35	36,67



DoP 33UGW40V15091

URSA TERRA MANTA PARAMENTO REFORZADA M4121

Manta de lana mineral URSA TERRA conforme a la norma UNE EN 13162, no hidrófila, recubierta en una cara con un velo de vidrio reforzado. Suministrada en rollo.



DoP 34TER32AK22021

URSA TERRA Mur AluPlus P2003

Panel semirrígido de lana mineral URSA TERRA de altas prestaciones térmicas, acústicas y mecánicas conforme a la norma UNE EN 13162, no hidrófila, recubierto por la cara exterior con un tejido Zero de alta resistencia. Suministrado en panel y panel enrollado.

Características técnicas certificadas

Lambda (A90/90)	0,032 W/m·K
Reacción al fuego (Euroclases)	B-s1,d0



Código	Espesor mm	Ancho m	Largo m	Rt m ² ·K/W	€/m ²
—	40	0,60	1,35	1,25	12,25
2143238	50	0,60	1,35	1,55	14,76
—	60	0,60	1,35	1,85	17,24
2142712	80	0,60	1,35	2,50	21,14
2142785	100	0,60	1,35	3,10	28,07
2143371	120	0,60	1,35	3,75	31,17
2143372	140	0,60	1,35	4,35	36,21

Características técnicas certificadas

Lambda (A90/90)	0,040 W/m·K
Reacción al fuego (Euroclases)	A1



Código	Espesor mm	Ancho m	Largo m	Rt m ² ·K/W	€/m ²
2075069	60	1,20	13,50	1,50	6,37
2136101	80	1,20	10,00	2,00	6,95
2075070	100	1,20	7,50	2,50	9,39
2140247	120	1,20	6,00	3,00	12,45
2133448	160	1,20	5,00	4,00	14,48

Materiales de construcción

Puertas, ventanas y premarcos

Fontanería y evacuación

Pinturas

Pavimentos y revestimientos

Baños

Herramientas y útiles

Protección laboral

Electricidad

Lanas minerales - lana mineral de vidrio - cerramientos exteriores



DoP 34TER32W21101

URSA TERRA VENTO PLUS T0003

Panel semirrígido de lana mineral URSA TERRA conforme a la norma UNE EN 13162, no hidrófila de altas prestaciones mecánicas, sin revestimiento. Suministrado en panel y panel enrollado.

Características técnicas certificadas

Lambda (A90/90)	0,032 W/m·K
Reacción al fuego (Euroclases)	A1



Código	Espesor mm	Ancho m	Largo m	Rt m ² ·K/W	€/m ²
2142897	50	1,20	8,10	1,55	9,59
2143336	60	1,20	8,10	1,85	11,70
2143185	80	1,20	5,40	2,50	15,70
2143345	100	1,20	5,40	3,10	19,47

Panel

Código	Espesor mm	Ancho m	Largo m	Rt m ² ·K/W	€/m ²
2142758	50	0,60	1,35	1,55	9,79
2142757	60	0,60	1,35	1,85	11,81
2142515	80	0,60	1,35	2,50	15,85
2142759	100	0,60	1,35	3,10	19,68
2142780	120	0,60	1,35	3,75	23,80
2143062	140	0,60	1,35	4,35	27,72



DoP 34TER37KP21101

URSA TERRA PANEL PAPEL P1051

Panel de lana mineral URSA TERRA conforme a la norma UNE EN 13162, no hidrófila, recubierto con un papel kraft. Suministrado en panel.

Características técnicas certificadas

Lambda (A90/90)	0,037 W/m·K
Reacción al fuego (Euroclases)	F



DoP 34TER34V22021

URSA TERRA VENTO P4252

Panel de lana mineral URSA TERRA conforme a la norma UNE EN 13162, no hidrófila, recubierto con un velo negro. Suministrado en panel.

Características técnicas certificadas

Lambda (A90/90)	0,034 W/m·K
Reacción al fuego (Euroclases)	A1

Panel

Código	Espesor mm	Ancho m	Largo m	Rt m ² ·K/W	€/m ²
2142692	40	0,60	1,35	1,15	9,60
2142653	50	0,60	1,35	1,45	11,72
2142693	60	0,60	1,35	1,75	12,89
2142694	80	0,60	1,35	2,35	14,78
2142695	100	0,60	1,35	2,90	20,80
2142696	120	0,60	1,35	3,50	23,66
2142691	140	0,60	1,35	4,10	26,69
2142698	160	0,60	1,35	4,70	30,24
2142697	180	0,60	1,35	5,25	34,01
—	200	0,60	1,35	5,85	37,79

Panel

Código	Espesor mm	Ancho m	Largo m	Rt m ² ·K/W	€/m ²
2137705	50	0,60	1,35	1,35	6,05
2075020	60	0,60	1,35	1,60	7,16
2141510	75	0,60	1,35	2,00	8,49
2142395	80	0,60	1,35	2,15	9,09
2138624	100	0,60	1,35	2,70	11,25
2138626	120	0,60	1,35	3,20	13,48
2141521	150	0,60	1,35	4,05	16,83



POR QUÉ INSTALAR GEOPANNEL



1

PRODUCTO REALMENTE ECOLÓGICO

Utilizando Geopannel® elige un producto con una hoja baja HUELLA DE CARBONO, que contribuye a minimizar el calentamiento global y a reducir los residuos industriales de la industria textil. GEOPANNEL e INPAT se fabrican con temperaturas en torno a 160 °C - 200 °C y aún hay mucho más consumo energético con otros materiales plásticos como el EPS.

Todos los productos Geopannel® son 100 % reciclables y hasta un 85 % de procedencia reciclada.

2

PRODUCTO NO IRRITANTE SIN TOXICIDAD EN TODA SU VIDA ÚTIL

Geopannel® NO irrita la piel ni las vías respiratorias. No contiene en su composición fibras minerales ni fibra de vidrio.

Todas las fibras utilizadas son textiles.

NO necesita una protección especial para cortar ni instalar el material.

3

FÁCIL INSTALACIÓN OBRAS A MEDIDA CON AJUSTE PERFECTO

Los productos Geopannel® permiten su atornillado, clavado o adhesivado sin perder su cohesión interna. Incluso sin rosetas, en instalaciones internas, permite obras con acabados perfectos. Ideal para aislamientos por el exterior, o para varias capas unidas entre sí.

Todos los productos Geopannel® pueden fabricarse a medida. Esto asegura un ahorro por no desperdiciar materiales y mucho menor tiempo de instalación. Además, proporciona una ejecución perfecta.

Especialmente para fachadas ventiladas, techos acústicos, grandes luces, espacios lúdicos, aeropuertos, estaciones...

4

VENTAJAS ACÚSTICAS AISLAMIENTO

Geopannel® tiene un excelente comportamiento asociado a placas de yeso laminado, bloque o ladrillo. Es especialmente eficaz en soluciones idénticas con yeso, ladrillo y capa pesada supone un ahorro en espacio de hasta un 35 % (testado en soluciones para una Rw de 33, 55 y 65 dB).

5

VENTAJAS ACÚSTICAS ABSORCIÓN

Geopannel® está especialmente recomendado como absorbente acústico tras placas perforadas o decorativas, ya sean paneles para pared, techos acústicos, etc. Tanto en obra nueva como reformas, se reduce el tiempo de reverberación y se consigue un confort acústico adecuado para cada necesidad. Permite obtener $\alpha=0,78$ para soluciones en 20 mm con escayola e incluso $\alpha=0,85$ con tan solo un 18 % de superficie perforada para techos decorativos de aluminio con una solución en 50 mm.

Estas prestaciones hacen a nuestros productos idóneo para estaciones, aeropuertos, palacios de congresos, etc.

6

AISLANTES EFICIENTES Y RESPONSABLES MEDIOAMBIENTALMENTE

Los productos Geopannel® con conductividad térmica entre $\lambda=0,028$ y $\lambda=0,039$ proporcionan una eficiencia máxima en aislamiento térmico, con valores similares al poliuretano, pero sin perder por eso su transpirabilidad y con unos valores muy bajos de rigidez dinámica, lo que proporciona un alto confort acústico añadido.

Los productos Geopannel® alcanzan hasta 538µ. Son entre 100 y 500 veces menos permeables que las lanas minerales estándar según sus valores declarados. Un aislante que contiene agua no aísla, por eso Geopannel® mantiene sus propiedades en los climas más exigentes. Además, si se empaña por lluvias durante su instalación, recupera sus propiedades al secarse.

7

DURABILIDAD

Los paneles Geopannel® tienen su origen en materiales diseñados para el automóvil y mejorados para su uso en construcción.

Su vida útil puede ser la misma que la del edificio sin perder propiedades. Una lana mineral de densidad estándar,

20-22 kg/m³ pierde su cohesión en 3 años.

Lanas naturales**8****MEJOR EJECUCIÓN EN OBRA
MEJORES VALORES TÉRMICOS Y ACÚSTICOS**

Los productos Geopannel® consiguen mejores mediciones en obra. Los encuentros y remates quedan perfectamente ajustados sin puentes acústicos ni térmicos, incluso sin necesidad de usar perfilería. En tests ciegos de producto se han llegado a medir hasta 15 dB de mejora frente a aislamientos tradicionales.

Pese a que en laboratorio se pueden obtener resultados más próximos, en obra geopannel® obtiene tan buenos resultados porque no se rasga, no se hunde ni deja huecos. Además su durabilidad asegura los valores en el tiempo.

9**CORTE PERFECTO**

Geopannel® no se desgarran, tiene una cohesión entre fibras muy superior a cualquier producto fibroso y permite cortes limpios, sin roturas, permitiendo incluso recortar figuras. Se pueden cortar por encargo planchas de cualquier medida para techos acústicos o plafones absorbentes decorativos.

Se recomienda cortarlo con sierra circular no dentada, aunque se puede cortar con sierra de dientes, caladoras y radiales. Geopannel® tiene a disposición de sus clientes un servicio de préstamo de máquinas especialmente diseñadas para toda la gama.

10**CARACTERÍSTICAS****Excelente absorbente acústico:**

Según norma EN ISO 354.

**Buen aislamiento térmico:**

Conductividad térmica desde 0,028 W/mK hasta 0,037 W/mK según marcado CE.

**Hidrófugo:**

El material apenas absorbe humedad.

**Fácil corte y manipulación:**

Limpio para el usuario, no se desgarran. Acabados perfectos.

**Resistente a la corrosión:**

Certificado Instituto tecnológico textil AITEX.

**Resistente al mildiu/moho:**

Certificado Instituto tecnológico textil AITEX.

**No favorece la combustión:**

Ensayo de reacción al fuego de los materiales en construcción hasta Bs 1d0.

Certificado 242491 ENSATEC según EN 1350-1

BENEFICIOS**Producto ecológico: Biosostenible**

Reciclado hasta un 80 % y reciclable 100 %.

**Seguro en su instalación:**

No produce molestias ni picores porque está basado en fibras naturales.

**Producto elástico:**

No se rompe al doblar. La elasticidad 10 veces mayor que la lana de roca. Geopannel® con un 35 % menos de peso, tiene 7 veces más resistencia a la tracción que la lana de roca.

**Ventaja en aislamiento térmico:**

Geopannel® mejora las prestaciones en aislamiento térmico de las lanas minerales y se ahorra un 20 % de espesor para un aislamiento idéntico.

**Ventaja en aislamiento acústico:**

Geopannel® Classic o Plus, necesita un 47 % menos de espesor para conseguir los mismos valores que la lana de roca. 30 mm de aislante Geopannel® equivale a 40mm de lana de roca. En 100 m lineales de tabique aislado con Geopannel® ganaríamos 1 m² de vivienda.

ZONAS DE APLICACIÓN CUBIERTAS



SOBRE CUBIERTAS

Entre rastreles

- Classic
- Super PYL
- PVL 2.0
- PVL 2.0 AL
- Passiv
- Plus FR2
- Plus FR2 AL
- Noisefree

BAJO CUBIERTAS

- Classic
- Super PYL
- PVL 2.0
- Plus FR2 AL
- Passiv
- Plus FR2
- Plus FR2 AL
- Noisefree

ZONAS DE APLICACIÓN FACHADAS Y MEDIANERAS



Trasdosados AISLAMIENTOS INTERIOR

- Classic
- Super PYL
- PVL 2.0
- Passiv
- Plus FR2
- Plus FR2 AL
- Noisefree

VENTILADA

- Plus FR2
- Plus FR2 AL
- Classic
- Noisefree

Lanas naturales

ZONAS DE APLICACIÓN PARTICIONES INTERIORES

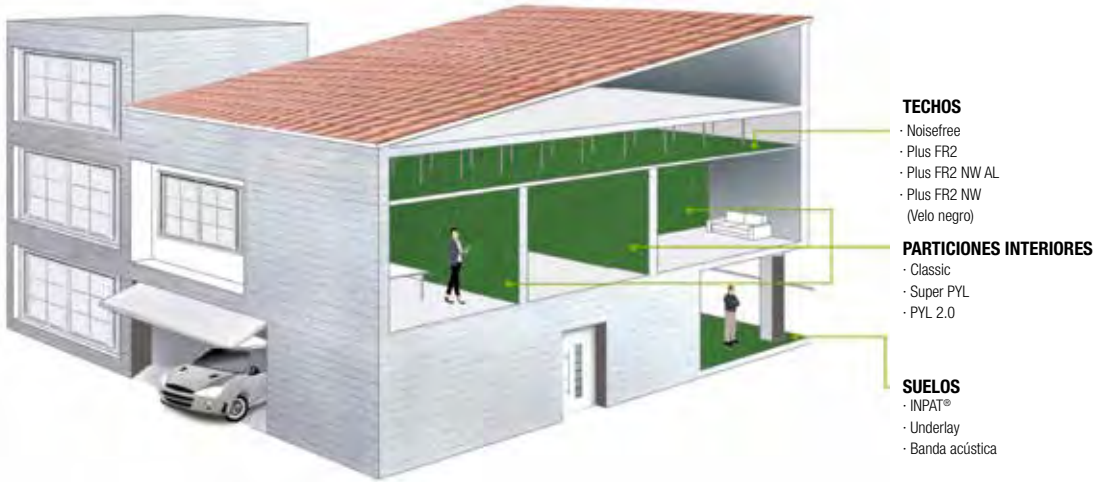

ZONAS DE APLICACIÓN ACONDICIONAMIENTO ACÚSTICO

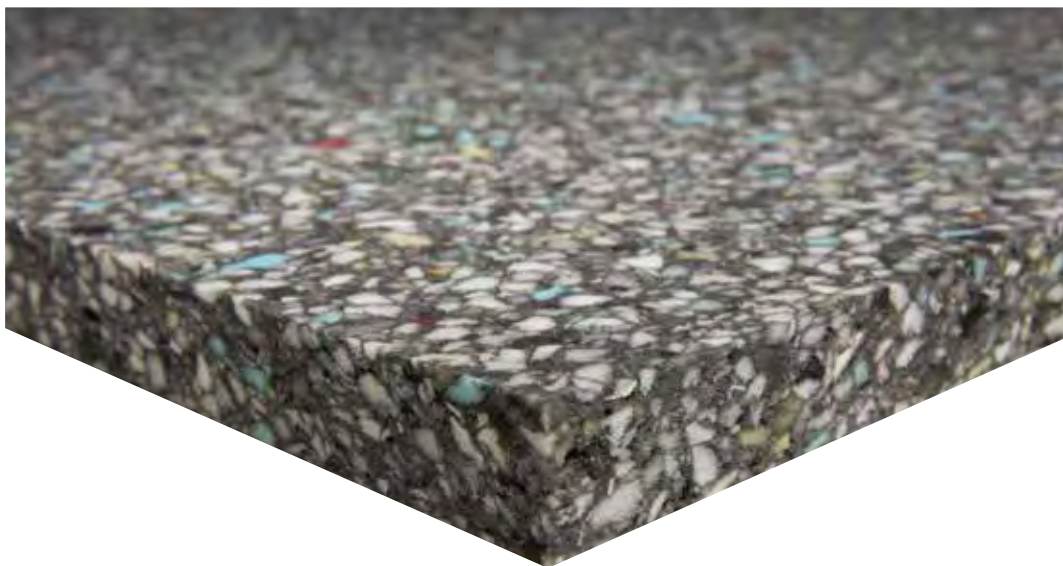

Lanas naturales - divisiones verticales

Materiales de construcción

Puertas, ventanas y premarcos

Fontanería y evacuación

Pinturas

Pavimentos y revestimientos

Baños

Herramientas y útiles

Protección laboral

Electricidad

PLACA AISLANTE MULTIUSO

Panel aislante acústico y térmico fabricado en espuma de poliuretano con base de poliéster, multicolor.

Es un producto especialmente indicado para mejorar significativamente el acondicionamiento acústico, elaborado con un 90 % de material reciclado.

2000 x 1000 x 40 mm

ref. G AGLOP001

15,37 €/ud.

IVA no incl.

**GEOANNEL® PLUS FR2**

Gran variedad de formatos. Disponible con velo negro y/o aluminio

Aislante ecosostenible de altas prestaciones térmicas y acústicas con doble tratamiento ignífugo (Bs1d0) (Bs2d0). 100 % reciclable y fabricado con algodón reciclado. No irritante. Producto hidrófugo. Excelente térmica: 0,032 W/mK. Acústica sobresaliente. Gran resistencia mecánica. Altas prestaciones térmicas. La mejor acústica del mercado. Producto ecológico. Máxima durabilidad. Fácil y rápido manejo e instalación. Doble tratamiento ignífugo (Bs1d0) (Bs2d0).

10 mm Desde **4,14 €**/m².

20 mm Desde **4,14 €**/m².

IVA no incl.

GEOANNEL® PASSIV

1250 x 600 mm y 1250 x 400 mm

Aislante ecosostenible de altas prestaciones térmicas y acústicas. 100 % reciclable y fabricado con algodón reciclado.

No irritante. Producto hidrófugo. Excelente térmica: 0,036 W/mK. Acústica sobresaliente. Gran resistencia mecánica. Altas prestaciones térmicas. La mejor acústica del mercado. Producto ecológico. Máxima durabilidad. Fácil y rápido manejo e instalación.

80 mm Desde **12,15 €**/m².

100 mm Desde **14,95 €**/m².

120 mm Desde **19,99 €**/m².

IVA no incl.

Lanas naturales - divisiones verticales



GEOPANNEL® INPAT 10 mm

14 ml x 600 mm y 1,2 m
Lámina de impacto ecológica de altas prestaciones térmicas y acústicas. 100 % reciclable y fabricado con algodón reciclado. Excelente térmica: 0,031 W/mK. Acústica sobresaliente: -27 dB a ruido de impacto y + 9 dB a ruido aéreo. Gran resistencia mecánica. No irritante. Altas prestaciones acústicas a ruido de impacto. Máxima durabilidad. Ecológico. Fácil y rápido manejo e instalación.

ref. G GEOPA003

2,35 €/m².

IVA no incl.

GEOPANNEL® PYL 2.0

1250 x 600 mm y 1250 x 400 mm
Aislante ecosostenible de altas prestaciones térmicas y acústicas. 100 % reciclable y fabricado con algodón reciclado. No irritante. Producto hidrófugo. Excelente térmica: 0,034 W/mK Acústica sobresaliente. Gran resistencia mecánica. Altas prestaciones térmicas. La mejor acústica del mercado. Producto ecológico. Máxima durabilidad. Fácil y rápido manejo e instalación. Disponible en 40, 50, 60, 70 y 80 mm de espesor.

1250 x 600 x 40 ref. G GEOPA001 **8,87 €/m².**
1250 x 400 x 40 ref. G GEOPA002 **9,50 €/m².**

IVA no incl.

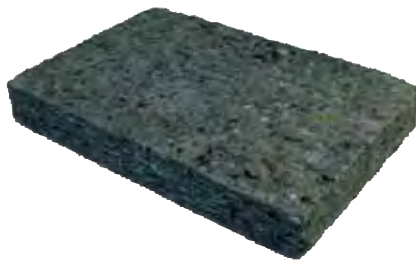

GEOPANNEL® CLASSIC

1250 x 600 mm
Aislante ecosostenible de altas prestaciones térmicas y acústicas con tratamiento ignífugo (Ds2d0). 100 % reciclable y fabricado con algodón reciclado. No irritante. Producto hidrófugo. Excelente térmica: 0,034 W/mK. Acústica sobresaliente. Gran resistencia mecánica. Altas prestaciones térmicas. La mejor acústica del mercado. Producto ecológico. Máxima durabilidad. Fácil y rápido manejo e instalación. Tratamiento ignífugo (Ds2d0).

40 mm **8,03 €/m².**
50 mm **9,22 €/m².**
IVA no incl.

GEOPANNEL® SUPERPYL

1250 x 600 mm y 1250 x 400 mm
Aislante ecosostenible de altas prestaciones térmicas y acústicas. 100 % reciclable y fabricado con algodón reciclado. No irritante. Producto hidrófugo. Excelente térmica: 0,033 W/mK. Acústica sobresaliente. Gran resistencia mecánica. Altas prestaciones térmicas. La mejor acústica del mercado. Producto ecológico. Máxima durabilidad. Fácil y rápido manejo e instalación. Disponible en 40, 50, 60, 70 y 80 mm de espesor.

Consultar precios en tienda.

Vidrio celular

AISLAMIENTO TÉRMICO EFICAZ Y FÁCIL DE INSTALAR

Placas de vidrio celular específicamente diseñadas para aislamiento térmico. Aislamiento de muros, puentes térmicos, techos y suelos.

El vidrio celular es un producto ecológico fabricado a partir de vidrio reciclado sometido a altas temperaturas en hornos especiales con la más avanzada tecnología, para usar como abrasivo natural o como un excelente aislante térmico.

- Aísla del frío y del calor
- Barrera de humedad
- Protección contra el fuego
- Resistente a la compresión
- Resistente a químicos y plagas
- Fácil de montar
- Duradero
- Barrera de radón

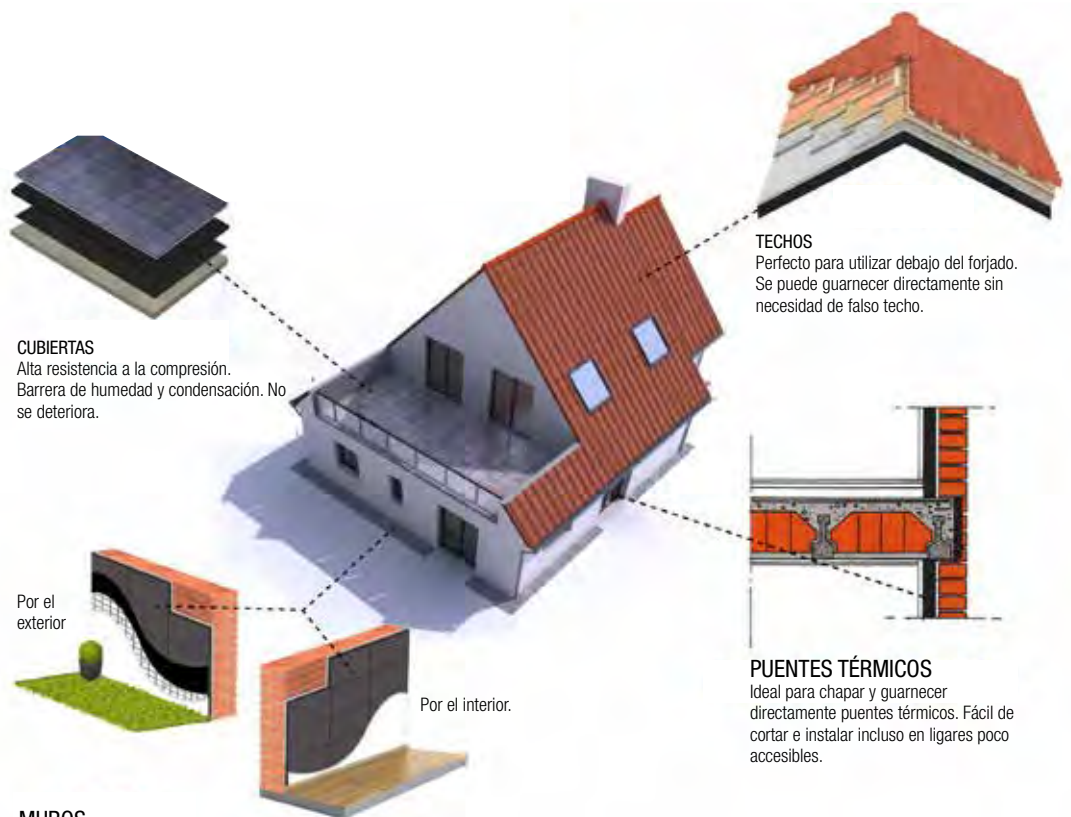
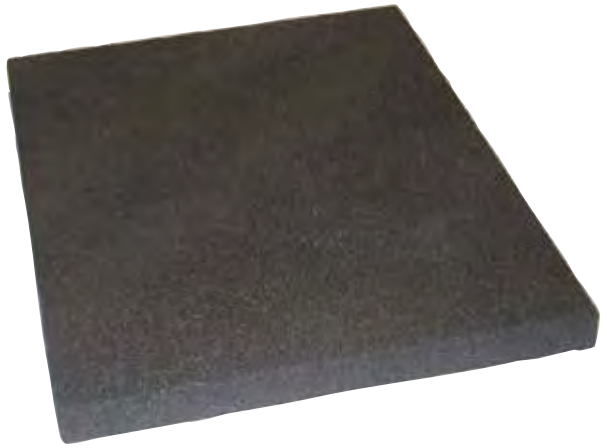

CUBIERTAS
Alta resistencia a la compresión.
Barrera de humedad y condensación. No se deteriora.

TECHOS
Perfecto para utilizar debajo del forjado.
Se puede guarnecer directamente sin necesidad de falso techo.

Por el exterior
Por el interior.

PUENTES TÉRMICOS
Ideal para chapar y guarnecer directamente puentes térmicos. Fácil de cortar e instalar incluso en ligares poco accesibles.

MUROS
Por interior o por exterior. Barrera de vapor, humedad y aislamiento térmico. Ahorro de espacio al eliminar el tabique adicional.

							
Incombustible	No tóxico	Resiste la compresión	Barrera de radón	Duradero	Barrera de humedad	Fácil de instalar	Resistente a químicos y plagas

Materiales de construcción
Puertas, ventanas y premarcos
Fontanería y evacuación
Pinturas
Pavimentos y revestimientos
Baños
Herramientas y útiles
Protección laboral
Electricidad



Vidrio celular

POLYDROS V/20

Aislamiento térmico vidrio celular 450 x 300 x 20 mm.

Barrera de vapor.
 Antihumedad.
 A1.
 Ecológico.
 Reacción al fuego A1.
 Alta resistencia a la compresión.
 Inalterable.
 Antihumedad.
 Capilaridad nula.
 Protección contra el gas radón.
 No sobreviven bacterias.
 Resiste químicamente.
 Fácil colocación.
 Disminuye la carga sobre la estructura.
 Aumenta la superficie útil de la vivienda.

450 x 300 x 13 mm	ref. 1V130001	26,95 €/ud.
450 x 300 x 20 mm	ref. 1V200001	25,95 €/ud.
450 x 300 x 30 mm	ref. 1V200001	35,75 €/ud.
450 x 300 x 40 mm	ref. 1V400001	48,95 €/ud.
450 x 300 x 50 mm	ref. 1V500001	55,15 €/ud.

IVA no incl.

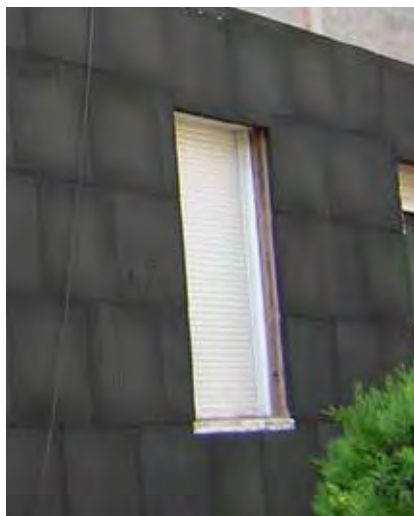
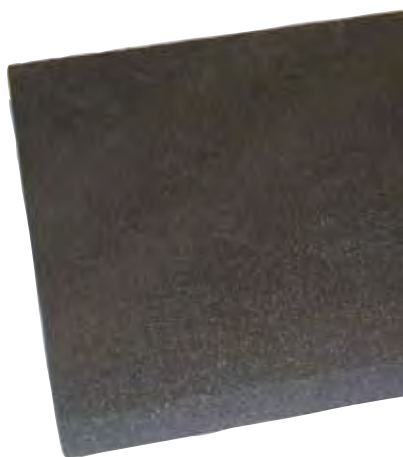

Baldosa aislante

LOSETA AISLANTE

Base de espuma de poliestireno extruido con estructura de célula cerrada. Espesores: 40, 50, 60 y 80 mm. Autoprotégida en su cara superior con una capa de hormigón poroso de 35 mm de espesor, compuesta por áridos seleccionados y aditivos especiales, con acabado rugoso, disponible en colores gris y blanco.

Texlosa - Soprema (60x60 cm)
 Danolosa - Danosa (50x50 cm)

Desde **48 €/m²**

IVA no incl.

① Aislamiento térmico de cubierta

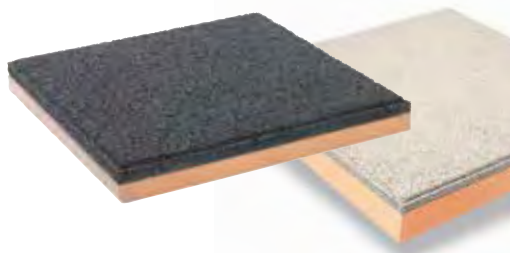

Lanas minerales - lana mineral de vidrio - cerramientos exteriores

**CERRAMIENTOS EXTERIORES
AISLAMIENTO POR EL EXTERIOR: FACHADA
VENTILADA**



Aislamiento fijado a la cara externa del muro soporte, con un acabado de placas o elementos ligeros y una cámara de aire entre el aislamiento y el revestimiento exterior.

La gama URSA TERRA Vento proporciona óptimos resultados en aislamiento térmico, acústico y reacción al fuego y cumple con todos los requerimientos del CTE.



**URSA TERRA
Vento Plus P4203**



**URSA TERRA
Vento Plus T0003**



**URSA TERRA
Vento P8752**



**URSA TERRA
Vento P4252**



**URSA TERRA
Vento Plus P8792**

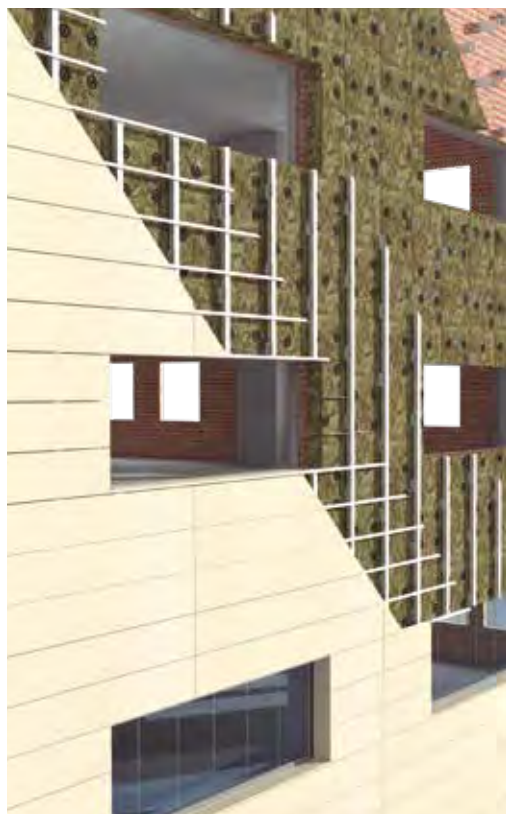

**CERRAMIENTOS EXTERIORES
AISLAMIENTO INTERMEDIO EN FACHADAS**



Compuesto por fachadas de doble hoja de fábrica (cerámica u hormigón), la exterior portante y la interior de cerramiento y protección, con inclusión del aislante entre las mismas, con lo que se minimiza la transmisión del calor y se proporcionan cerramientos con inercias térmicas, amortiguaciones y desfases de la onda térmica moderados.

SISTEMA URSA MUR

Solución de aislamiento intermedio formado por una solución constructiva de impermeabilización y aislamiento termoacústico. Consiste en fijar con un mortero específico del sistema URSA MUR en el trasdós de la fábrica de cerramiento exterior el aislamiento de lana mineral que puede ir acabado con un papel kraft (colocado cara al interior) para ofrecer una barrera de vapor o desnudo si no es necesaria la barrera de vapor. El conjunto se trasdosa posteriormente.

SISTEMA AVALADO POR UN DIT

El sistema URSA MUR está avalado por el DIT 380R/14, emitido por el Instituto Eduardo Torroja, que le da una apreciación técnica favorable de la aptitud del empleo del sistema y ofrece ensayos independientes. El DIT está adaptado a los requerimientos del Código Técnico de la Edificación.



**URSA TERRA
Mur AluPlus P2003**



DIT 380R/14



**URSA TERRA
Mur 1281**



**URSA TERRA
Mur Plus P1203**



**URSA TERRA
Panel papel P1051**



Lana de roca - cerramientos exteriores

Sistema de aislamiento térmico y acústico continuo por el exterior para Fachadas Ventiladas compuesto por una hoja interior (pesada o ligera), una estructura de aluminio o de madera y el revestimiento exterior. La cara interior se aísla con los paneles de lana de roca de Doble Densidad VENTIROCK DUO, quedando una cámara de aire ventilada entre estos y la hoja exterior, compuesta por un revestimiento estético exterior de alta densidad, como Rockpanel.

VENTAJAS

- Sistema completo para fachada ventilada.
- Sobre estructura de aluminio.
- Se adapta a multitud de soportes.
- Aislamiento continuo.

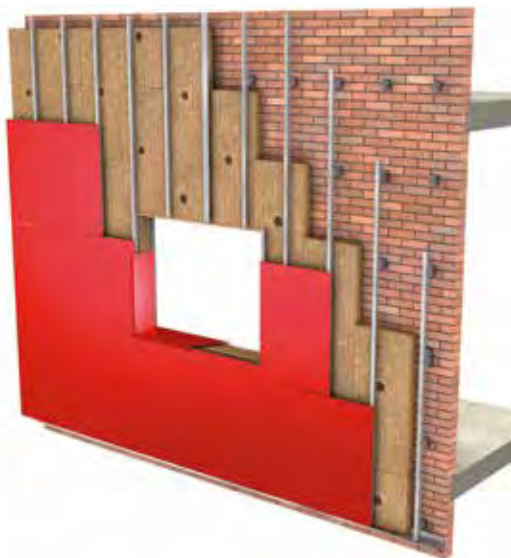
**VENTIROCK DUO**

Panel rígido de lana de roca, doble densidad no revestido.

Cuenta con una garantía ROCKWOOL de 25 años.

Fachada ventilada.

Capa superior 100 kg/m³
Capa inferior 40 kg/m



Euroclase A1

135 x 60 x 5	1,45 km ² /w	14,84 €/m ²
135 x 60 x 6	1,75 km ² /w	17,80 €/m ²
135 x 60 x 8	2,35 km ² /w	23,39 €/m ²
135 x 60 x 10	2,90 km ² /w	29,22 €/m ²
135 x 60 x 12	3,5 km ² /w	34,72 €/m ²
135 x 60 x 14	4,10 km ² /w	39,35 €/m ²

IVA no incl.

VENTIROCK DUO FIJACIÓN DH EJOT. SOPORTE PERFORADO, HUECO Y HORMIGÓN

Fijación mecánica para Ventirock Duo que se compone de 2 elementos, el vástago para distintos espesores de aislamiento y la arandela, común para todos los vástagos.

**VENTIROCK DUO FIJACIÓN STR H EJOT. SOPORTE MADERA**

Fijación mecánica universal para instalación atornillada para fijar el aislamiento en fachadas SATE o en fachada ventilada con soporte madera. Cada fijación incluye tornillo, arandela y tapón EPS. La fijación queda embebida respecto al panel de lana de roca. Para SATE, se utiliza en combinación con el producto REDArt Adhesivo.

**Lana de roca - fachadas SATE**

Sistema de aislamiento térmico y acústico para fachadas tipo SATE (Sistema de Aislamiento Térmico por el Exterior), llamado también ETICS (External Thermal Insulation Composite System). Es un sistema compuesto por un panel de lana de roca de doble densidad, ROCKSATE DUO PLUS, y un acabado exterior de mortero. Disponible tanto para soporte tradicional, como para soporte madera.

VENTAJAS

- Seguridad en caso de incendio: El panel de lana de roca ROCKWOOL es incombustible (A1).
- Confort acústico: excelente acondicionamiento acústico.
- Mejora la eficiencia energética con un acabado decorativo atractivo.
- Acabado estético: amplía gama de acabados y colores disponible en más de 200 colores y en tres granulometrías: 1,0 mm, 1,5 mm y 2,0 mm.
- Transpirabilidad de la fachada.
- Adaptabilidad al soporte gracias a la doble densidad.
- Fácil y rápido de instalar.
- Es una solución que proporciona calidez y protege la fachada del edificio.

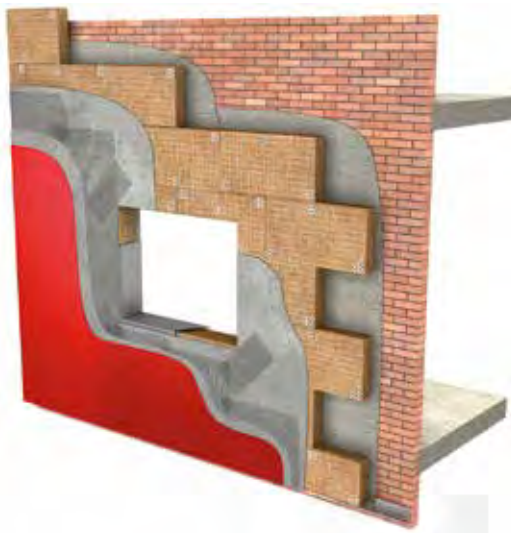

Lanas minerales - cerramientos exteriores - fachada SATE**ROCKSATE DUO PLUS**

Panel rígido de lana de roca de doble densidad: la capa exterior de 120 kg/m³ de densidad, marcada con dos líneas, asegura una adherencia óptima del revoco, y la capa interna de 70 kg/m³ de densidad, optimiza las prestaciones térmicas y permite la máxima adaptabilidad al soporte. Garantía de 25 años. Más espesores disponibles, consultar en tienda.



Euroclase A1

120 x 60 x 6	ref. G ROCKS002	29,46 € / m²
120 x 60 x 8	ref. G ROCKS003	39,18 € / m²

IVA no incl.

**ROCKSATE MD PLUS**

Panel rígido de lana de roca volcánica de monodensidad no revestido, específico para fachadas con sistemas de aislamiento térmico por el exterior (SATE). Densidad nominal 120 kg/m³



120 x 60 x 4	ref. 275722	22,63 € / m²
120 x 60 x 5	ref. 239565	28,31 € / m²
120 x 60 x 6	ref. 239566	33,36 € / m²
120 x 60 x 8	ref. 239580	42,78 € / m²
120 x 60 x 10	ref. 239567	58,39 € / m²
120 x 60 x 12	ref. 239629	69,97 € / m²
120 x 60 x 14	ref. 239631	83,27 € / m²
120 x 60 x 16	ref. 239603	110,32 € / m²

IVA no incl.

ROCKSATE CONTORNO

Panel rígido de lana de roca de alta densidad no revestido. Para el aislamiento de puentes térmicos en SATE, como huecos y ventanas. Densidad nominal 155 kg/m³ para espesor 2, 120 kg/m³ para espesor 3.



120 x 60 x 2	ref. 276556	26,13 € / m²
120 x 60 x 2	ref. 277477	28,43 € / m²
120 x 60 x 3	ref. 276557	33,76 € / m²
120 x 60 x 3	ref. 291778	36,78 € / m²

IVA no incl.

Lana de roca - chimeneas

Solución para el aislamiento térmico de chimeneas, consistente en colocar los paneles aislantes de lana de roca FIREROCK 910.219 en la parte posterior del hogar y en el interior de la campana. El objetivo es aislar la pared del calor generado a la que se adosa la chimenea para evitar fisuras, riesgos de quemaduras al tocar la campana y mejorar el rendimiento térmico de la instalación.

VENTAJAS

- Campana: mantenimiento de una temperatura baja en el exterior de la campana, aun en caso de que se produzca una elevación súbita de la temperatura evitando fisuras en el revestimiento de la campana y permitiendo la protección de los objetos en contacto.
- Contracuerpo: Barrera a las fuertes pérdidas térmicas del hogar. El panel FIREROCK 910.219 protege las paredes y evita los choques térmicos (por ejemplo después del encendido).
- Conductos: El revestimiento de aluminio protector a alta temperatura preserva su confort evitando la circulación de partículas provenientes de las paredes.
- Instalación: Los paneles FIREROCK 910.219 se cortan fácilmente y pueden instalarse en cualquier tipo de chimenea. La ligereza de los paneles permite una fácil colocación y una fácil fijación en el interior de la campana y tras el contracuerpo.

**FIREROCK 910.219**

Panel semirrígido de lana de roca revestido, una cara con lámina de aluminio.

Aislamiento térmico de chimeneas. Contribuye al ahorro de energía, minimizando la pérdida de calor.

100 x 60 x 3	ref. G FIRER003	10 km ² /w	30,67 € / m²
--------------	-----------------	-----------------------	--------------------------------

IVA no incl.

**MANTA 129**

Fieltro de lana de roca revestido por una de sus caras por una lámina de aluminio. Densidad 70 kg/m³

600 x 120 x 4	7,2 km ² /w	ref. 31414	24,10 € / m²
500 x 120 x 5	6 km ² /w	ref. 31415	29,88 € / m²
400 x 120 x 6	4,8 km ² /w	ref. 31416	32,75 € / m²

IVA no incl.

Lana de roca - instalaciones

Solución de aislamiento térmico para tuberías destinadas a la distribución de agua sanitaria o calefacción, mediante la instalación de coquillas de lana de roca TECLIT PS 200 COQUILLA o COQUILLA 880, provistas de un corte longitudinal para facilitar su montaje.



TECLIT PS 200 COQUILLA

Coquilla concéntrica de lana de roca revestida de una lámina para vapor de aluminio reforzada, resistente a la rotura, para el aislamiento de tuberías de calefacción y refrigeración en instalaciones técnicas de 0 °C a 250 °C. Euroclase A2-s1,d0.

TECLIT ALUTAPE CINTA DE ALUMINIO

Cinta de aluminio reforzada TECLIT Alutape, producto complementario para el sellado de juntas en los productos Coquilla TECLIT PS 200 y Lamela TECLIT LM 200.



TECLIT FLEXTAPE CINTA DE SELLADO

Cinta flexible diseñada para la estanqueidad y sellado, producto complementario para el sellado de juntas y pasos de tuberías de instalaciones de refrigeración y climatización en aquellos puntos en los que las suspensiones, bridas, bombas, etc., de las tuberías atraviesan el aislamiento TECLIT PS 200 y TECLIT LM 200.



TECLIT LM 200 LAMELA

Fieltro de lana de roca con fibras perpendiculares al revestimiento para vapor de aluminio reforzado, particularmente resistente a la rotura, adecuada para aislar elementos de acero, acero inoxidable, cobre y plástico en instalaciones técnicas de refrigeración, climatización y agua fría sanitaria de edificios.

1.000 x 100 x 2	ref. 231168
1.000 x 100 x 2,5	ref. 231210
800 x 100 x 3	ref. 231216
600 x 100 x 4	ref. 231219
500 x 100 x 5	ref. 231224



31,12 €/m ² .
35,09 €/m ² .
46,27 €/m ² .
61,25 €/m ² .
78,71 €/m ² .

IVA no incl.

TECLIT HANGER SISTEMA DE SUSPENSIÓN

Kit con núcleo extremadamente resistente, de lana de roca ROCKWOOL, lámina exterior de aluminio reforzado con tira autoadhesiva superpuesta y abrazadera con rosca doble para tornillos M8/M10, cierre rápido con tornillos estrella (a partir de Ø 159 mm), tornillos M16/M20 con doble rosca y cabeza hexagonal, para sostener las instalaciones de refrigeración y climatización.



COQUILLA 880

Aísla tuberías, coquillas recortadas de lana de roca cortadas. Longitud 1,2 ml. Consultar medidas.

Desde **6,24** €/m².

IVA no incl.



Conductores metálicos

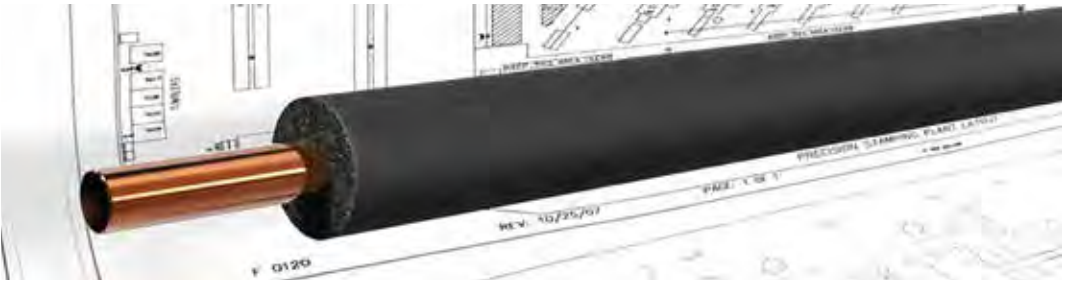

Instalaciones coquillas**TC 9 mm - 3/8"**

Coquilla de espuma elastomérica para tubería. Aislamiento de espesor 9 mm. Longitud de la coquilla 2 m.

Soporta temperaturas -50 °C hasta 110 °C
 λ a 0 °C – 0,034 W/mK, $\mu \geq 7000$, reacción al fuego B-S3, d0
 Producto antibacteriano.

Ref.G	Para tubería de diámetro (mm)	Metros por caja	€/ml
COQUI001	15	152	0,58
COQUI002	18	142	0,66
COQUI003	22	116	0,70
COQUI004	25	92	0,87
COQUI005	28	86	0,93
COQUI006	35	70	1,23

TC 19mm - 3/4"

Coquilla de espuma elastomérica para tubería. Aislamiento de espesor 19 mm. Longitud de la coquilla 2 m.

Soporta temperaturas -50 °C hasta 110 °C
 λ a 0 °C – 0,034 W/mK, $\mu \geq 7000$, reacción al fuego B-S3, d0
 Producto antibacteriano.

Ref.G	Para tubería de diámetro (mm)	Metros por caja	€/ml
COQUI007	15	62	1,78
COQUI008	18	58	1,92
COQUI009	20	58	1,91
COQUI010	22	52	1,93
COQUI011	25	46	2,14
COQUI012	28	44	2,32
COQUI013	32	40	2,72
COQUI014	35	30	2,83
COQUI015	42	30	3,33

TC 25 mm - 1"

Coquilla de espuma elastomérica para tubería. Aislamiento de espesor 25 mm. Longitud de la coquilla 2 m.

Soporta temperaturas -50 °C hasta 110 °C
 λ a 0 °C – 0,034 W/mK, $\mu \geq 7000$, reacción al fuego B-S3, d0
 Producto antibacteriano.

Ref.G	Para tubería de diámetro (mm)	Metros por caja	€/ml
COQUI016	15	44	2,78
COQUI017	18	40	2,81
COQUI018	22	30	3,08
COQUI019	25	30	3,36
COQUI020	28	30	3,86
CCOQUI021	32	28	3,74
CCOQUI022	35	24	3,93

TC 32 mm - 1 1/4"

Coquilla de espuma elastomérica para tubería. Aislamiento de espesor 32 mm. Longitud de la coquilla 2 m.

Soporta temperaturas -50 °C hasta 110 °C
 λ a 0 °C – 0,034 W/mK, $\mu \geq 7000$, reacción al fuego B-S3, d0
 Producto antibacteriano.









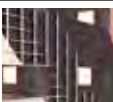

Ref.G	Para tubería de diámetro (mm)	Metros por caja	€/ml
COQUI023	22	28	4,67
COQUI024	28	24	5,24
COQUI025	35	22	5,68
COQUI026	42	16	5,97
COQUI027	54	16	7,23

Cajas de persiana aislantes

Consulta en el apartado de elementos constructivos, las **cajas de persiana con aislamiento térmico**.

Cajones adecuados para todos los presupuestos con unas prestaciones premium.

Lanas minerales

		T18R / T18P	Base	Plus 32 T0003	FIT 34	Plus 32 Alu. P2003	Vento Plus P4203	Vento P4252	Vento Plus P8792	Vento P8752	Vento Plus T0003	P4252 VN	R P8741	Mur P1281	Mur Plus P1203	Panel Papel P1051	M. Paramento Ref. M41521	Sol T70P	P. alu. gofrado P2363	Manta Papel MRK 40	Manta fieltro MNU 40	URSA Seco	URSA Fix
DIVISORIAS VERTICALES	 Tabiquería	●	●	●	●																		
	 Medianeras			●																			
CERRAMIENTOS EXTERIORES	 Aislamiento por el interior: trasdosados	●		●		●								●	●							●	●
	 Aislamiento por el exterior: fachada ventilada						●	●	●	●	●												
	 Aislamiento intermedio en fachadas					●								●	●	●							
	 Fachada industrial																●						
DIVISORIAS HORIZONTALES	 Suelos																	●					
	 Sobre falso techo	●										●	●										
	 Falsos techos industriales																		●				
	 Bajo forjado			●			●	●															
CUBIERTAS	 Bajo cubierta inclinada																			●		●	
	 Cubiertas industriales																				●		

NOTA: Estas recomendaciones no excluyen otras posibles aplicaciones

Aplicaciones lanas minerales

USOS LANAS MINERALES					
REFERENCIA	PRODUCTO	APLICACIÓN	MEDIDAS	DENSIDAD	REACCIÓN AL FUEGO
SONOROCK ECO 	Lana roca	Tabiquería y techos 	1350 x 600	30 kg/m ³	A1
SONOROCK PLUS 	Lana roca	Tabiquería y techos 	1350 x 600	50 kg/m ³	A1
ALPHAROCK PRÉMIUM 	Lana roca	Tabiquería, techos, trasdosados 	1350 x 600	70 kg/m ³	A1
ROULROCK KRAFT 	Lana roca con papel kraft	Buhardillas, techos 	6000 x 1200	21 - 27 kg/m ³	NPD
ROCKSOL 501 	Lana roca	Suelos 	1200 x 600	90 kg/m ³	A1
FIREROCK 	Lana roca con aluminio	Chimeneas, focos de calor 	1000 x 600	80 kg/m ³	A1
ROCKSATE DUO 	Lana roca doble densidad	Fachada SATE 	1200 x 600	150/95 kg/m ³	A1
VENTIROCK DUO 	Lana roca doble densidad	Fachada ventilada 	1350 x 600	100/40 kg/m ³	A1
ROCKCIEL 	Lana roca doble densidad	Cubierta inclinada 	1200 x 600	150/95 kg/m ³	A1
MONOROCK 365 	Lana roca	Cubierta plana 	1200 x 1000	145 kg/m ³	A1
ROCKWOOL 133 	Lana roca con aluminio	Conductos 	1350 x 600	37 kg/m ³	A1

Aislante multirreflector

HCONTROL REFLEX +

Aislante térmico de 3 capas. Resistencia térmica del producto asociado a 2 cámaras de aire de 20 mm certificada según UNE 8990: (R=1,74m².K/W), equivalente a 7 cm de lana de vidrio de conductividad λ=0,04 W/m.K. Rollo de 20 m² (12,5 x 1,6 m).

ref.G ACTAI006

6,16€ /m².

IVA no incl.



R=1,74 m² K/W

TRISO SOLS

Aislamiento termoacústico para suelos flotantes, forjados y suelos radiantes de 7 mm y 13 capas. Conductividad λ=0,04W/m.K (R=1 m².K/W). Aislamiento del forjado y perimetral: se eliminan los puentes térmicos y acústicos (desolidarización del forjado). Rollo: 20 m² (1,60 x 12,50 m).

ref.G ACTAI007

19,66€ /m².

IVA no incl.

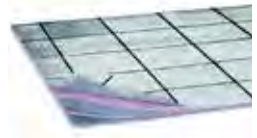

Solo 7 mm
Ideal para rehabilitación

R: 1 m² K/W

ΔL: 22 db

Rw: 62 db



NEW

TRISO SUPER 10+

Aislante termoacústico de 19 capas certificado. Equivalente a 210 mm de lana mineral de conductividad λ=0,04 W/m.K (R = 5,25 m².K/W). Aislamiento de cubierta. Rollo de 16 m² (10 x 1,6 m).

ref.G ACTAI017

25,77€ /m².

IVA no incl.



R=5,25 m² K/W

NEW

CÚTER

Cúter para cortar aislamientos ACTIS.

ref.G ACTAI022

21,33€ /m².

IVA no incl.



AISLANTES REFLEXIVOS CON LÁMINAS BAJO EMISIVAS

Actualmente los aislantes reflexivos disponen de un marco normativo que permite caracterizarlos adecuadamente y certificar sus prestaciones de acuerdo con la norma de ensayo UNE EN 16012 y por lo tanto se pueden aplicar para cumplir con los requisitos establecidos en el Documento Básica de Ahorro de Energía del Código Técnico de la Edificación: CTE DB-HE

Los aislantes reflexivos alveolares de última generación permiten encapsular aire inmóvil entre láminas bajo emisivas mediante unos alvéolos cuya forma y dimensión están optimizadas para maximizar sus prestaciones.

Intrínsecamente impermeables al aire, su estructura permite crear una multitud de espacios no ventilados que contribuyen a una eficacia óptima pudiendo llegar a resistencias térmicas de hasta 7 m².K/W.

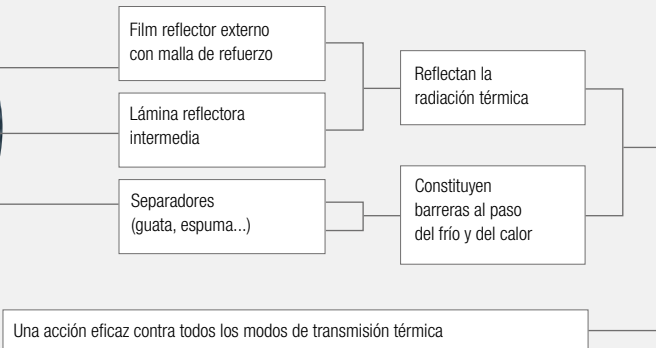
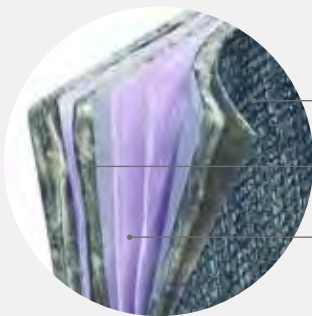

Aislante multirreflector**TRISO DUR**

Aislante termoacústico de 7 capas equivalente a 140 mm de lana de vidrio de conductividad $\lambda=0,04$ W/m.k. Elimina el efecto de paredes frías. Atenuación acústica a ruido aéreo. Aislamiento de techos y paredes. Rollo de 20 m² (1,60 x 12,50 m).

ref.G ACTAI002

13,20 € / m².

IVA no incl.

R=3,5 m² K/W**CINTA MULTIDHESIF**

Rollo de cinta de 20 metros de longitud. Ancho de 100 mm.

ref.G ACTAI005

13,65 € / m².

IVA no incl.

**TRISO DUR**

Aislamiento para suelo, bajo parqué, puentes térmicos, cajas de persiana, puertas de garaje... Certificado según UNE 16012 R=1,45 m². K/W con 2 cámaras de aire de 2 cm. Conductividad $\lambda=0,033$ W/m.k. Resistente a la compresión. 5 mm espesor. Rollo de 15 m² (10 x 1,50 m).

ref.G ACTAI010

4,44 € / m².

IVA no incl.

**Barrera de vapor.
Estanqueidad al aire.**

**NORMAS DE COLOCACIÓN PARA LOS AISLANTES MULTIRREFLECTORES**

- Colocar siempre el aislante entre cámaras de aire.
 - 40 mm mínimo bajo teja y ventilado
 - 20 mm mínimo para el resto de los casos.
- Tensar fuertemente el aislante sobre los rastreles y graparlo en todo el perímetro cada 50 mm mínimo (grapas galvanizadas o inoxidable de 14 mm mínimo).
- En las juntas solapar los tramos entre 50 y 100 mm y graparlos cada 50 mm sobre un soporte de madera.
- Recubrir los solapes con la cinta adhesiva ACTIS ISODHESIF e idealmente sellar con un rastrel para asegurar la estanqueidad.
- En el perímetro del aislamiento, para una estanqueidad perfecta, doblar el aislante hacia el interior sobre 50 mm mínimo y sellar con un rastrel o listón.



Aislante multirreflector

HYBRIS

Panel alveolar 3 en 1 con solape autoadhesivo*: térmico, acústico y estanqueidad. Espesores desde 50 hasta 205 mm. Medidas especiales: 50 x 1200 x 610 mm y 50 x 1200 x 410 mm. Resistencia térmica: 1,50 hasta 6,20 m2K/W.

* en los espesores de 60 hasta 205 mm.



1200 x 410 x 50	ref. G ACTAI012	13,32 €/m²
1200 x 610 x 50 mm	ref. G ACTAI013	13,17 €/m²
1200 x 2650 x 50 mm	ref. G ACTAI015 (autoadhesivo)	9,22 €/m²
1200 x 2650 x 75 mm	ref. G ACTAI020 (autoadhesivo)	11,94 €/m²

IVA no incl.

CINTA HYBRIS TAPE-J

Rollo de cinta de 20 metros de longitud. Ancho de 100 mm.

ref. G ACTAI014
26,37 €/ud.
IVA no incl.



CINTA BOOST'R TAPE

Rollo de cinta de 20 metros de longitud. Ancho de 100 mm

ref. G ACTAI021
27,55 €/ud.
IVA no incl.



NEW

TRISO HYBRID S (THS)

Aislante térmico y barrera de vapor con solape autoadhesivo. Permite realizar el aislamiento y la estanqueidad en una sola operación. Puede utilizarse solo o combinado con otro aislante. Resistencia térmica: 2,75 m2K/W y 4,05 m2K/W con 2 cámaras de aire de 20 mm.

ref. G ACTAI016
21,11 €/m²
IVA no incl.



1
Aislante con barrera de vapor integrada

HCONTROL HYBRID (HCH)

Aislamiento térmico y barrera de vapor. Resistencia térmica: 1,9 m2K/W y 3,2 m2K/W con 2 cámaras de aire de 20 mm. Rollo 10 m² (6,25 x 1,6 mm) 45 mm de espesor.

ref. G ACTAI108
15,90 €/m²
IVA no incl.

ACTIS
INNOVAR PARA AISLAR

¡Aislamos mejor!

TECNOLOGÍA TRILPEX®
SOLUCIONES CERTIFICADAS

PAREDES CUBIERTAS BUHARDILLAS TABIQUES

TECNOLOGÍA HYBRIS®
SOLUCIONES CERTIFICADAS

www.aislamiento-actis.com

Aislante multirreflector

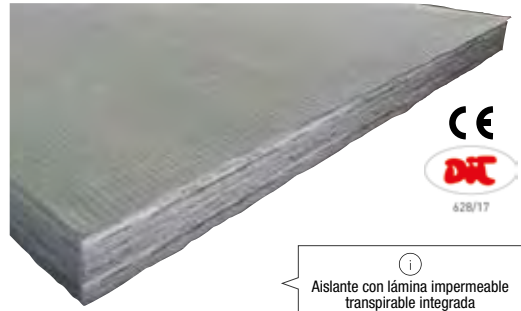

Aislante con lámina impermeable transpirable integrada

NEW

BOOST'R HYBRID S (BHS)

Aislante alveolar térmico y lámina impermeable transpirable con solape autoadhesivo.
 Rollo de 16 m² (1,6 x 10 metros). 45 mm de espesor.
 Resistencia térmica:
 2,45 m²K/W y 3,2 m²K/W con 2 cámaras de aire de 20 mm.

ref. G ACTAI019

19,99 €/m².

IVA no incl.

BOOST'R HYBRID (BH)

Aislamiento térmico y lámina impermeable transpirable.
 Rollo de 16 m² (1,6 x 10 metros). 35 mm de espesor.
 Resistencia térmica:
 1,35 m²K/W y 2,40 m²K/W con 2 cámaras de aire de 20 mm.

ref. G ACTAI009

9,13 €/m².

IVA no incl.



1 TRISO HYBRID S (THS)

**2 HYBRIS
 HYBRIS + THS**

3 BOOST'R HYBRID S (BHS)

**4 HYBRIS + BHS
 THS + BHS**

5 HYBRIS con apoyo intermedio

**6 HYBRIS detrás estructura
 autoportante**
**7 HYBRIS 50 mm dentro estruc-
 tura autoportante**

8 HYBRIS

9 BOOST'R HYBRID S

10 HYBRIS

Aislante multirreflector



OPTIMER RF 1

Aislamiento térmico reflexivo multicapa, compuesto por una lámina externa de aluminio (100 %) y una capa de burbuja de polietileno. Barrera de vapor y aire. Ideal para usar con una cámara de aire, sirviendo de aislamiento y rotura de puente térmico.

Resistencia térmica: Pared y cubiertas: con una cámara de aire de 2 cm: 0,77 m² °C/W. Rollo: 42 m² (1,20 x 35 m)

ref.G OPTAI002

2,59 €/m².

IVA no incl.



OPTIMER RF 2

Aislamiento térmico reflexivo multicapa, compuesto por dos láminas externas de aluminio (100 %) y una capa de burbuja de polietileno. Barrera de vapor y aire.

Resistencia térmica:

Pared: con dos cámaras de aire de 2 cm: 1,43 m² °C/W

Cubiertas: con dos cámaras de aire de 4 cm: 2,37 m² °C/W

Rollo: 42 m² (1,20 x 35 m)

ref.G OPTAI003

3,20 €/m².

IVA no incl.



OPTIMER POLYNUM 3L

Aislamiento térmico reflexivo multicapa, compuesto por dos láminas externas de aluminio (100 %) y una capa de fibra de poliéster. Barrera de vapor y aire.

DIT 478R /19 ETE 13/ 0525.

Resistencia térmica: Pared: con dos cámaras de aire de 2 cm:

1,54 m² °C/W. Cubiertas: con dos cámaras de aire de 4 cm:

2,48 m² °C/W. Rollo: 48 m² (1,20 X 40 m).

ref.G OPTAI005

5,75 €/m².

IVA no incl.



OPTIMER POLYNUM 5L

Aislamiento térmico reflexivo multicapa, compuesto por tres láminas de aluminio (100 %) y dos capas de fibra de poliéster.

Barrera de vapor y aire

DIT 478R /19 ETE 13/ 0525.

Resistencia térmica: Pared: con dos cámaras de aire de 2 cm:

1,54 m² °C/W. Cubiertas: con dos cámaras de aire de 4 cm:

2,48 m² °C/W. Rollo: 36 m² (1,20 x 30 m)

ref.G OPTAI006

10,55 €/m².

IVA no incl.



OPTIMER POLYNUM 7L

Aislamiento térmico reflexivo multicapa, compuesto por cuatro láminas de aluminio (100 %) y tres capas de fibra de poliéster.

Barrera de vapor y aire. DIT 478R /19 ETE 13/ 0525.

Resistencia térmica: Pared: con dos cámaras de aire de 2 cm:

2,17 m² °C/W. Cubiertas: con dos cámaras de aire de 4 cm:

3,11 m² °C/W. Rollo: 24 m² (1,20 x 20 m)

ref. PT-7L

12,95 €/m².

IVA no incl.



OPTIMER POLYNUM ULTRA-2

Aislamiento térmico reflexivo multicapa, compuesto por dos láminas externas de aluminio (100 %), dos capas de burbujas de polietileno y dos láminas internas reflexivas. Barrera de vapor y aire.

DIT 478R /19 ETE 13/ 0525.

Resistencia térmica: Pared: con dos cámaras de aire de 2 cm:

1,75 m² °C/W. Cubiertas: con dos cámaras de aire de 4 cm:

2,69 m² °C/W. Rollo: 24 m² (1,20 X 20 m).

ref. G OPTAI004

12,15 €/m².

IVA no incl.

Aislante multirreflector



OPTIMER POLYNUM BLH-F

Aislamiento para suelos acústico y térmico reflexivo multicapa, compuesto por una capa de burbuja de polietileno, lámina central de aluminio y foam de polietileno.
Barrera de vapor, aire y gas radón. DIT 478R /19 ETE 13/ 0525.
Resistencia térmica: 1,32 m² °C/W. Resistencia a la compresión 10 %: 11,3 Kpa (EN826: 1996) Mejora del nivel aéreo in situ: 26 dB

ref.G OPTAI001

3,95 €/m².

IVA no incl.



CINTA POLYFIX P50

Cinta para juntas de unión y solapado de las láminas aislantes reflexivas. Masa adhesiva acrílica de calidad superior.
DIT 478R /19 ETE 13/ 0525 Espesor del soporte: 30 micras
Temperatura de servicio: -20 °C +110 °C continuo.
Rollo: 75 mm x 50 m)

ref.G OPTAI007

6,50 €/m².

IVA no incl.



KIT AISLANTE CAJÓN DE PERSIANAS

Lámina de aislamiento térmico para el cajón de las persianas.
Evita la entrada de frío o calor en el hogar. Apto para cajones de persianas de hasta un máximo de 22 cm de alto. Incluye adhesivo doble cara para fácil instalación. Aluminio puro; durabilidad garantizada.
Evita pérdidas de temperatura de hasta 5°.
Ancho: 1,20 m, Largo: 0,25 m, Espesor: 5 mm, Peso: 100 gr

ref.G OPTAI008

11,20 €/ud.

IVA no incl.



KIT AISLANTE CONTROLADOR DE RIEGO

Lámina de aislamiento térmico para controlador de riego/contador de agua. Adaptable a todo tipo de controlador de riego, contador de agua, etc. Evitando su congelación aislándolo del exterior en temperaturas extremas. Incluye velcro perimetral para fácil instalación.
Aluminio puro; durabilidad garantizada. Evita pérdidas de temperatura de hasta 5°.
Ancho: 0,35 m, Largo: 0,60 m, Espesor: 5 mm, Peso: 100 gr.

ref.KIT-AISTAP-01

11,20 €/ud.

IVA no incl.



KIT AISLANTE PARA PUERTA CONTADOR

Lámina de aislamiento térmico para puerta del contador de agua.
Protege del exterior el armario del contador, evitando las temperaturas extremas. Evita gastos innecesarios causados por averías. Incluye adhesivo doble cara para fácil instalación. Aluminio puro; durabilidad garantizada.
Evita pérdidas de temperatura de hasta 5°.
Ancho: 0,35 m, Largo: 0,60 m, Espesor: 5 mm, Peso: 100 gr.

ref.KIT-AISRIE-01

11,20 €/ud.

IVA no incl.

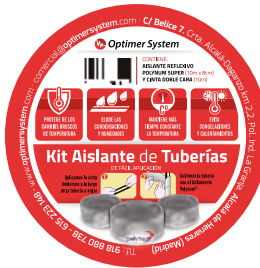

KIT AISLANTE DE TUBERÍAS

Rollo de aislamiento térmico para tuberías. Protege de los cambios bruscos de temperatura. Evita congelaciones y calentamientos.
Incluye 10 ml adhesivo doble cara para fácil instalación.
Aluminio puro; durabilidad garantizada.
Evita pérdidas de temperatura de hasta 5°.
Ancho: 80 mm, Largo: 010 m, Espesor: 5 mm, Peso: 100 gr.

ref.KIT-AISTUB-01

12,50 €/ud.

IVA no incl.

¿CONOCES ESTOS 5 BENEFICIOS DEL AISLAMIENTO ACÚSTICO?

BENEFICIOS DEL AISLAMIENTO ACÚSTICO

Los problemas de contaminación acústica son habituales y cada día representan problemas de salud. Pueden afectar física y mentalmente. Una solución efectiva es realizar un **aislamiento acústico**.

El ruido es un factor determinante a la hora de encontrar paz y tranquilidad en el hogar. En las oficinas, poder concentrarse es fundamental para la buena productividad.

Alejarse del ruido puede en ocasiones ser imposible, se requiere en estos casos un estudio previo del lugar para determinar cuáles son los factores que interfieren y la mejor forma de aislar el recinto.

Las soluciones acústicas pueden lograr un ambiente armonioso sin las interferencias de ruidos molestos.

Está comprobado que muchos casos de altos niveles de estrés se asocian a espacios invadidos de ruido y caos. Un ambiente con **contaminación acústica** afecta a la comunicación entre las personas que conviven en él.

EN QUÉ CONSISTE EL AISLAMIENTO ACÚSTICO

Las técnicas aplicadas para lograr el **aislamiento acústico interior** se complementan con el uso de diversos materiales y tecnología capaz de minimizar o atenuar los niveles de ruido en un espacio determinado.

La mejor forma de impedir la penetración o propagación de los sonidos es utilizar materiales aislantes.

Toda solución acústica debe considerar factores másico, de disipación y multicapa:

· **Factor másico.** Tiene que ver con la masa de los componentes constructivos. La **atenuación del ruido** se incrementará cuando la masa sea mayor, ya que opondrá más resistencia a la onda sonora.

· **Factor multicapa.** Los elementos constitutivos se encuentran formados por varias capas, en este caso el aislamiento, se incrementa dependiendo de la distribución del material y del espesor, ya que cada una de esas capas tiene una frecuencia de resonancia diferente.

Al colocar dos capas de material con diferente espesor, la frecuencia de resonancia que logre filtrarse podrá ser absorbida por la segunda capa.

· **Factor de disipación.** Logra una mejora cuando se coloca entre dos capas el material absorbente. Material poroso y de poca densidad que es un aislante térmico.

5 BENEFICIOS DEL AISLAMIENTO ACÚSTICO EN CASA Y OFICINA

Los beneficios del aislamiento acústico inciden de forma positiva en la salud y el confort de la casa o el espacio aislado, propiciando un ambiente relajado y armonioso.

1. No entran sonidos, no salen sonidos.

Realizar actividades sin molestar a los vecinos y que las tuyas no interfieran en la vida diaria de los demás es de un valor incalculable. Escuchar música, tocar un instrumento musical, o descansar ya no será un inconveniente.

2. Revalorización del inmueble.

Instalar un sistema de aislamiento en la vivienda le dará un valor mucho más alto del que cotiza en el mercado. La revalorización de la propiedad es un gran beneficio al instalar un sistema de aislamiento acústico en el hogar.

3. Aislantes térmicos y acústicos, doble beneficio.

Muchos de los materiales empleados son aislantes térmicos, produciéndose un doble beneficio con la instalación de un sistema de aislamiento acústico departamento.

4. Fortalecimiento de la salud.

El descanso que proporciona un ambiente silencioso, propicia un sueño reparador, reduce el estrés y fortalece el sistema inmunitario. Los problemas y enfermedades cerebrovasculares ya no serán un riesgo. Aumenta la capacidad de concentración y la creatividad.

5. Favorece las relaciones y la comunicación.

El aumento de momentos para compartir, de comunicarse o pasar momentos de relax, fomenta unas sanas relaciones familiares y laborales.

¿CUÁLES SON LOS FENÓMENOS ACÚSTICOS?

La generación de ruidos por causa de la vibración de un medio físico produce ondas debido al impacto de un material con otro, esto se conoce como transmisión del ruido de impacto.

Cuando las ondas sonoras ruidosas se propagan en el aire, de un espacio a otro, se produce la transmisión de **ruido aéreo**.

Si la onda sonora rebota y produce un incremento del ruido gracias al impacto de las ondas en diversas superficies como pisos o paredes, se denomina reflexión.

Cuando la **onda acústica** choca con algún elemento constructivo, parte de la energía será reflejada, otra parte será absorbida y una tercera parte será transmitida a otro lugar. Cuando se logra el aislamiento, la diferencia entre la incidencia y la transmisión será el valor del mismo.

Soprema presenta una amplísima gama de productos y sistemas para el aislamiento acústico. Nuestras gamas de productos se diferencian según el tipo de ruido que aíslan, tanto para el ruido aéreo como el de impacto, así como para el ruido de lluvia y vibraciones en cubiertas metálicas o aplicaciones industriales.

VENTAJAS DEL AISLAMIENTO ACÚSTICO

Insonorizar los espacios de una casa es necesario para disipar el ruido, descansar, comunicarse, concentrarse o estar en paz. Lo mismo ocurre en los ambientes laborales, en los gimnasios, restaurantes y otros lugares de gran tráfico de personas.

Entre las importantes ventajas del aislamiento acústico, instalado de forma correcta, se encuentran:

Aislamiento del ruido exterior. Si la vivienda u oficina están ubicadas cerca de alguna calle o avenida, el ruido de los coches y de los transeúntes ya no molestará.

- Puede solicitar insonorizar el espacio entre viviendas, adquiriendo más privacidad.
- Puede seleccionar solo ciertos espacios a insonorizar.
- Diversidad de materiales para elegir.

El **aislamiento acústico** es necesario para proteger de la contaminación acústica.



10 CONSEJOS PARA UN CORRECTO AISLAMIENTO ACÚSTICO

1

Identificar y consultar la normativa acústica de aplicación, así como la problemática existente, con el fin de determinar la actuación más correcta y eficiente.

2

En el caso de tratarse de un local existente o recinto por rehabilitar, conocer el aislamiento acústico de partida.

4

Evitar cualquier tipo de unión rígida entre los paramento estructurales (forjado superior e inferior y paredes) y los trasdosados de aislamiento acústico. Para ello, los trasdosados deberán apoyarse sobre el suelo flotante y no deberán unirse rigidamente al forjado superior.

3

No perforar los sistemas de aislamiento acústico para el paso de instalaciones y conductos. Éstas deberán pasarse por fuera de los sistemas aislantes, dejándolas vistas o cubiertas posteriormente con el acabado.

5

Evitar cualquier tipo de unión rígida entre el suelo flotante y los paramentos verticales base y pilares, mediante la instalación de bandas de desolidarización, haciendo que el aislamiento del suelo se remonte en el encuentro con el paramento, de forma que al realizar el suelo, entre este y el paramento vertical quede interpuesto el aislante acústico.

6

El soporte sobre el que se colocará el aislamiento acústico (tabiques, forjados...) deberá estar saneado y enlucido.

7

Sellar debidamente las juntas y aberturas, ya que pequeñas aberturas pueden generar pérdidas de aislamiento acústico.

8

Sujetar o apoyar con soportes elásticos y antivibratorios todos los elementos que puedan generar vibraciones, tales como compresores, equipos de climatización, altavoces, etc.

9

Definir las puertas, zonas acristaladas y carpintería que pueden ser adecuadas según el uso del local y su nivel de insonorización.

10

Proporcionar el acondicionamiento acústico adecuado para evitar la reverberación.

Aislamiento acústico suelos**FIBRATEC V13**

Lámina flexible de polietileno químicamente reticulado, de celda cerrada, que proporciona al producto una estructuración interna elástica. Acústicamente funciona como amortiguador aplicado en un sistema masa-resorte-masa.

IMPACTODAN 5	15x1m	5 mm	> 20 dBA	2,87 €/m².
	50x2m			2,37 €/m².
IMPACTODAN 10 Ref.G DANTA011	25x2m	10 mm	> 21 dBA	4,95 €/m².

**IMPACTODAN BT**

Lámina flexible de altas prestaciones, de polietileno químicamente reticulado, de celda cerrada por una de sus caras y media densidad, que proporciona al producto una estructuración interna elástica. Acústicamente funciona como amortiguador aplicado en un sistema masa-resorte-masa. 1,06 x 25 m 3 mm $\Delta L_n > 22$ dB.

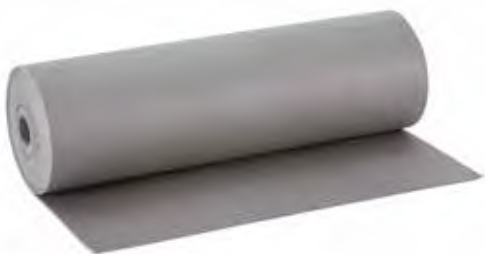
3,30 €/m².

IVA no incl.

**CONFORDAN**

Lámina flexible de polietileno químicamente reticulado de celda cerrada. Proporciona una estructuración interna elástica. Acabado en un film aluminizado de LDPE. Aislamiento acústico y térmico con protección a la humedad para tarimas flotantes y sistema de calefacción por radiadores. 0,95 x 15 m 3 mm $\Delta L_n > 18$ dB

3,64 €/m².

IVA no incl.

**CONFORDAN ECO**

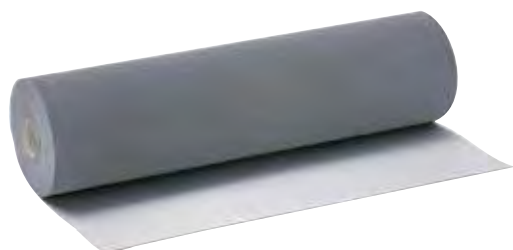
Lámina flexible de alta durabilidad, de polietileno químicamente reticulado, de celda cerrada por una de sus caras, que proporciona al producto una estructuración interna elástica.

1 x 25 m 2,5 mm $\Delta L_n > 17$ dB**1,63 €/m².**

IVA no incl.

**FONODAN 900**

Producto bicapa de altas prestaciones y baja sonoridad, formado por una membrana autoadhesiva de alta densidad y un polietileno químicamente reticulado termosoldado al anterior, aporta masa acústica a la superficie, eliminando las frecuencias de resonancia. 0,92 x 10 m 4 mm $\Delta L_n > 22$ dB

14,81 €/m².

IVA no incl.

**FONODAN 900 HS**

Producto bicapa formado por una membrana de alta densidad y un polietileno químicamente reticulado termosoldado al anterior, acabado en un geotextil termosoldado.

1 x 25 m 3,9 mm $\Delta L_n > 23$ dB**15,74 €/m².**

IVA no incl.

CONFORT ACÚSTICO EN SUELOS DE TARIMA DE MADERA

Los ruidos de impacto, el ruido de los tacones, los niños que juegan, el vecino que mueve sus muebles... constituyen una continua molestia que rápidamente se vuelve insoportable.

Para remediar esto, es indispensable un buen aislamiento acústico del suelo mediante la colocación de un sistema acústico. La utilización de una subcapa elástica, mejora el comportamiento acústico de los sistemas de suelo flotante, el confort del hábitat y reduce el ruido de impacto en el apartamento de abajo y el sonido en la propia habitación.

DANOSA ha desarrollado una gama de productos acústicos de alto rendimiento bajo tarimas de madera, que cumplen todos los requisitos necesarios para su correcta funcionalidad y prima la durabilidad de los mismos.

El criterio principal para elegir un aislamiento acústico es la capacidad que tiene de reducir el ruido de impacto (ΔL_w). Una capa de aislamiento de calidad puede reducir significativamente los ruidos hacia el piso inferior. Además de la función acústica, la instalación de una subcapa de DANOSA garantiza en cualquier caso una función de separación entre el suelo y el revestimiento, adaptándose a las diferentes dilataciones, evitando daños en la tarima.

A veces se agregan otras funciones complementarias:

- Tránsito confortable (flexibilidad de la superficie, atenuación de los pasos).
- Barrera de vapor diseñada para limitar el intercambio de humedad con el suelo.
- Compatibilidad con la calefacción por suelo radiante.

- Adecuación a la intensidad del tránsito.
- Mejora el comportamiento térmico.

DANOSA ofrece una gama de productos compatibles con calefacción por suelo radiante.

Para su compatibilidad, la resistencia térmica "R" del pavimento (subcapa + parquet) no debe exceder de $0,15 \text{ m}^2 \text{ }^\circ\text{K/W}$.

Por ejemplo:

Suelo laminado de 7 mm, $0,059 \text{ m}^2 \text{ }^\circ\text{K/W}$ + CONFORDAN® ECO, es decir, $0,063 \text{ m}^2 \text{ }^\circ\text{K/W} = 0,122 \text{ m}^2 \text{ }^\circ\text{K/W}$.

La colocación en un suelo con calefacción es posible porque la resistencia térmica de la unidad es inferior a $0,15 \text{ m}^2 \text{ }^\circ\text{K/W}$.

Nota: Las prestaciones de estos productos se han evaluado en un entorno de temperaturas acorde a la Norma para suelos radiantes EN 1264 y favorecen el aislamiento.

	CONFORDAN® ECO	CONFORDAN®	IMPACTODAN® BT	FONODAN® 900
Tránsito	Normal	Normal	Intenso	Muy intenso
Acústica	17 dB	18 dB	22 dB	22 dB + 70 sonido
Calefacción	Suelo radiante	Radiadores	Suelo radiante	Radiadores
Espesor (mm)	2,5	3,0	3,0	4,5



Aislamiento acústico suelos

TEXFON

Aislamiento acústico idóneo para el aislamiento a ruido de impacto en suelos, bajo chapa de mortero o directamente bajo parquet, tarima y suelos laminados. Elevada resistencia a la compresión.

Rollo de 1 x 1.20 m (20 m²), espesor de 3.4 mm.

ref.G TEXTA011

5,08 € / m².

IVA no incl.

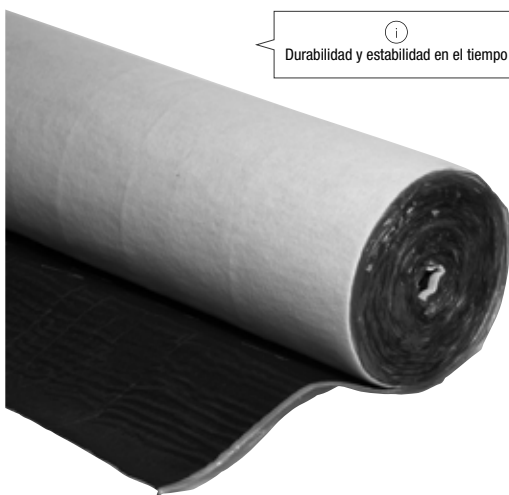

i
Durabilidad y estabilidad en el tiempo



BANDA AUTOADHESIVA TEXTFON

Bandas de espuma de polietileno de célula cerrada autoadhesivas. 50 m x 145 x 3 mm

11275

0,65 € / ml.

IVA no incl.



i
Elevada resistencia a la compresión

TEXSIMPACT

Aislamiento acústico para el aislamiento a ruido de impacto en suelos, bajo chapa de mortero, en obra nueva.

5 mm

2,25 € / m².

10 mm

4,31 € / m².

IVA no incl.



i
Impermeable al agua

TEXSILEN

Lámina de espuma de polietileno expandido de celda cerrada para el aislamiento al ruido de impacto.

3 mm (A=1,6 m)

0,55 € / m².

5 mm (A=1,6 m)

0,95 € / m².

IVA no incl.



BANDA AUTOADHESIVA TEXSIMPACT

Bandas de espuma de polietileno reticulado para la desolarización de muros. 50 m x 110 x 10 mm

71535

1,70 € / ml.

IVA no incl.

Aislamiento acústico suelos**SOPRAPREN 110 / 20**

Es un panel aglomerado de poliuretano para uso como aislamiento acústico y térmico en tabiquería de placa de yeso laminado, trasdosado de tabiquería de ladrillo y techo, y como aislamiento acústico de suelos al ruido de impacto. Ideal para obra nueva y rehabilitación. Paneles de 2 x 1 metros.

20 mm ref. 232117

110 kg/m³**9,09 €/m².**

IVA no incl.

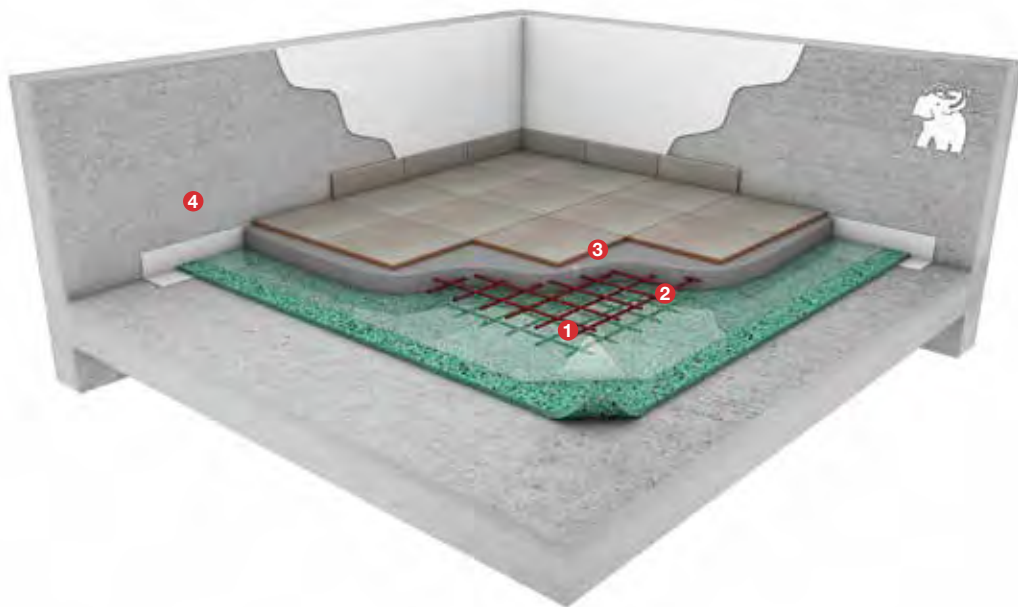

Otros espesores y medidas disponibles, consultar en tienda.

Sistema de aislamiento acústico para suelos

1. Soprapren 110/20
2. Film plástico protector
3. Capa de compresión
4. Banda desolarizadora banda autoadhesiva texfon

Aislamiento acústico suelos

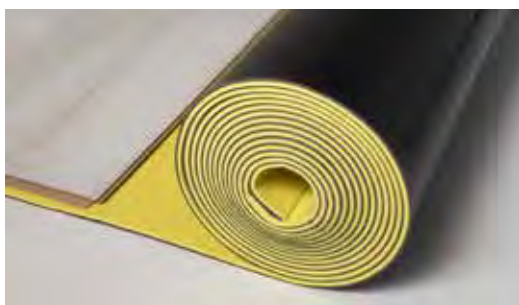

dB IMPACT SILENT 5.0

Base aislante acústica para suelo flotante. Se compone de dos capas discontinuas de látex viscoelástico, que le proporcionan un alto aislamiento al ruido de impacto: 26 dB. Recomendado para suelo laminado o tarima. Doble capa con distintas densidades 250+500 kg/m³. Material ECO libre de fenol y formaldehídos. Rollo 6 x 1 m; 5 mm

ref.G TEXTA011

18,00 €/m².

IVA no incl.



dB IMPACT HD 1.5 LVT F

Base aislante acústica para suelos flotantes. Ideal para suelos vinílicos, rígido SPC y opcional para laminados. Máxima protección a la rotura del clic gracias a su elevada resistencia a la compresión 1677 kPa. Aislamiento a ruido de impacto 18 dB. Densidad 950 kg/m³. Material ECO libre de fenol y formaldehídos. Rollo 10 x 1 m; 1.5 mm.

5,70 €/m².

IVA no incl.



dB IMPACT ALUMINIO 2.0

Base aislante acústica para suelo flotante. Producto amortiguante de látex con film reflector de aluminio puro. Transmisión más eficiente del calor en suelos radiantes y actúa como barrera de vapor. Aísla a ruido de impacto 20 dB. Producto liviano. Fácil transporte e instalación. Recomendado para suelo laminado o tarima. Polímero de celda abierta, no se degrada con el tiempo. Material ECO libre de fenol y formaldehídos. Rollo 15 x 1 m; 2 mm.

ref.G DBCOV001

6,70 €/m².

IVA no incl.



dB IMPACT HD 2.0

Base aislante acústica para suelos flotantes. Producto extraordinariamente versátil, ya que ofrece la mejor combinación de rendimiento acústico, térmico y de compresión. Ideal para suelos laminados o bien vinílicos. Aislamiento a ruido de impacto 20 dB, reduce en un 30 % el ruido de pisada reflejada. Densidad 850 kg/m³. Material ECO libre de fenol y formaldehídos. Rollo 7 x 1 m; 2 mm.

8,47 €/m².

IVA no incl.



dB IMPACT ALUMINIO 2.0

Base aislante acústica para suelo cerámico. Reducción de ruido de impacto 14dB, Instalación directa con adhesivo cementoso flexible. Material ECO libre de fenol y formaldehídos. Material resiliente amortiguante, con doble capa geotextil para adhesión mecánica con soporte y cerámica. Neutralización Planchas 1,2 x 0,8 m. Palé de 144 m².

16,05 €/m².

IVA no incl.



dB IMPACT BIO ONE 1.5

base aislante acústica de látex natural fabricada mediante tecnología Airfit, proporcionando gran rendimiento en la reducción de ruido de impactos y pisadas. Rollo 10 x 1 m; 1,5 mm

3,31 €/m².

IVA no incl.

Aislamiento acústico suelos

Materiales de construcción

Puertas, ventanas y premarcos

Fontanería y evacuación

Pinturas

Pavimentos y revestimientos

Baños

Herramientas y útiles

Protección laboral

Electricidad

FONPEX ST

Bobina de espuma elastomérica de poliolefina. Baja rigidez dinámica. Gran resistencia a la deformación sin pérdida de espesor. Fácil instalación, gran flexibilidad y bajo peso.

- 1,2 x 75 m ref.G FONPE010 **0,85 €**/ud.
 - 1,5 x 100 m ref.G FONPE001 **1,27 €**/ud.
 - 25 x 1,2 m ref.G GENER004 **1,32 €**/ud.
- IVA no incl.*



Forjado de hormigón (losa flotante), espesor 5 cm.
Fonpex ST.
Forjado normalizado.

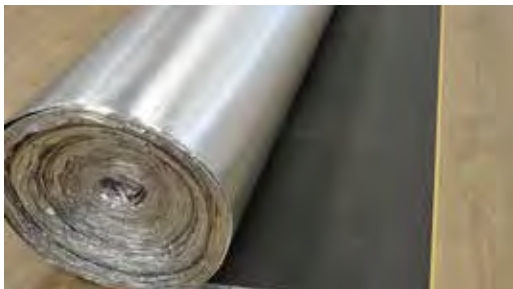
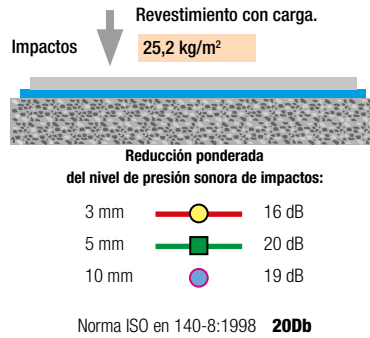

EVA FLEX ALUMINIO

Material de caucho con lámina de ALUMINIO 100% impermeable. Con solapa en el extremo superior y una cinta autoadhesiva en el extremo inferior. Diseñado especialmente para sistemas de suelo radiante, doble función del aluminio:

1. Ayuda a la reflexión del calor.
 2. Ejerce de barrera de vapor para evitar que la humedad pueda afectar a la vivienda.
- Rollo de 25 x 1.20 m (30m²)

ref.G GENER003
2,97 €/m²
IVA no incl.

1
Para suelos radiantes

FONPEX PARQUÉ

Para bajo parqué. Reduce ruidos de impacto y evita el paso de humedad al parqué.

Ayuda a reducir costes y tiempos de aplicación del parqué. Con el complejo especial "F-6" se consigue un valor medio de reducción de 17 dB según NORMA ISO-EN 140-8:1998.

- 1,5 x 100 m ref.G FONPE030 **1,34 €**/ud.
 - 1,2 x 25 m ref.G FONPE003 **2,52 €**/ud.
- IVA no incl.*

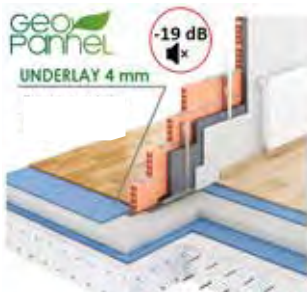

UNDERLAY

Aislante ecosostenible de altas prestaciones térmicas y acústicas. 100 % reciclable y fabricado con algodón reciclado. No irrita la piel ni las vías respiratorias. Producto hidrófugo. Usos: bajo tarima de madera o suelo laminado. Excelente térmica: 0,031 W/mK Acústica sobresaliente: -19 dB a ruido de impacto. Gran resistencia mecánica. No irritante.

2,10 €/m²
IVA no incl.



EVA FLEX LÁMINA

Material de caucho con lamina 100 % impermeable. Con una solapa en el extremo superior y una cinta autoadhesiva en el extremo inferior del mismo. Material recomendado para todo tipo de suelos laminados. Rollos de 25 ml x 1,20 m = 30 m² (2 mm)

ref.G GENER001
2,30 €/m²
IVA no incl.

Aislamiento acústico paredes



MEMBRANA ACÚSTICA MAD

Lámina de asfalto modificada. Consigue mayor rendimiento acústico. Gran densidad y plasticidad, permitiendo una gran atenuación del ruido de baja frecuencia producido por la resonancia entre paneles de yeso laminar. Para placa de yeso laminado (PYL).

M.A.D.2	12 x 1 m	2 mm	> 3 dBa	5,66 €/m²
M.A.D.4				
ref.G DANAC004	6 x 1 m	4 mm	> 6 dBa	10,95 €/m²

IVA no incl.



ACUSTIDAN

Compuesto bicapa de una lámina base bituminosa, alta densidad y una manta de fibras de algodón y textil reciclado, ligados con resina fenólica ignifugada. Acústicamente funciona como aislante a baja frecuencia. Rollo 6 x 1 m.

16/2				
ref.G DANAC001	18 mm	0,58 m ² KW	> 48 dBa	16,72 €/m²
16/4	20 mm	0,55 m ² KW	> 55 dBa	17,97 €/m²

IVA no incl.



MAD 4 AUTOADHESIVA

Lámina bituminosa armada con cargas minerales, revestida en una cara por un mástico autoadhesivo acabado por film antiadherente y, por la otra, por un film de polietileno de alta densidad. Acústicamente funciona como elemento plástico entre elementos rígidos, siendo un eficaz sustituto del plomo; entre elementos resorte funciona como resonador membrana.

Rollo	6 x 1 m	11,67 €/m²
Placa	1,20 x 1 m	12,06 €/m²

IVA no incl.



DANOFON

Compuesto multicapa, una lámina de base bituminosa de alta densidad y una manta a cada lado de fibras de algodón y textil reciclado ligadas con resina fenólica ignifugada. Acústicamente es aislante a bajas, medias y altas frecuencias. Rollo de 6 x 1 m.

28 mm	0,077 m ² KW	> 63 dBa	24,59 €/m²
-------	-------------------------	----------	------------------------------

IVA no incl.

SONODAN PLUS AUTOADHESIVO

Producto multicapa. Membrana acústica. Placa 1,20 x 1 m



51,07 €/m²
IVA no incl.

FONODAN 50

Banda acústica antirresonante para la mejora de la estructura del yeso laminado. Rollo 46 mm x 10 m.



ref.G DBCOV001
1,52 €/ml.
IVA no incl.

PERIMETRAL 200

Lámina flexible autoadhesiva de polietileno reticulado de celda aireada. 25 x 0,2 m.

1,97 €/ml.
IVA no incl.



DESOLIDARIZADOR DE MUROS

Rollo 150 mm x 12,5 m. Espesor 10 mm.

1,99 €/ml.
IVA no incl.



DIVISORIA DE ALTAS PRESTACIONES

Aislamiento acústico: lámina bituminosa de alta densidad/polietileno reticulado con membrana acústica y lana de roca.

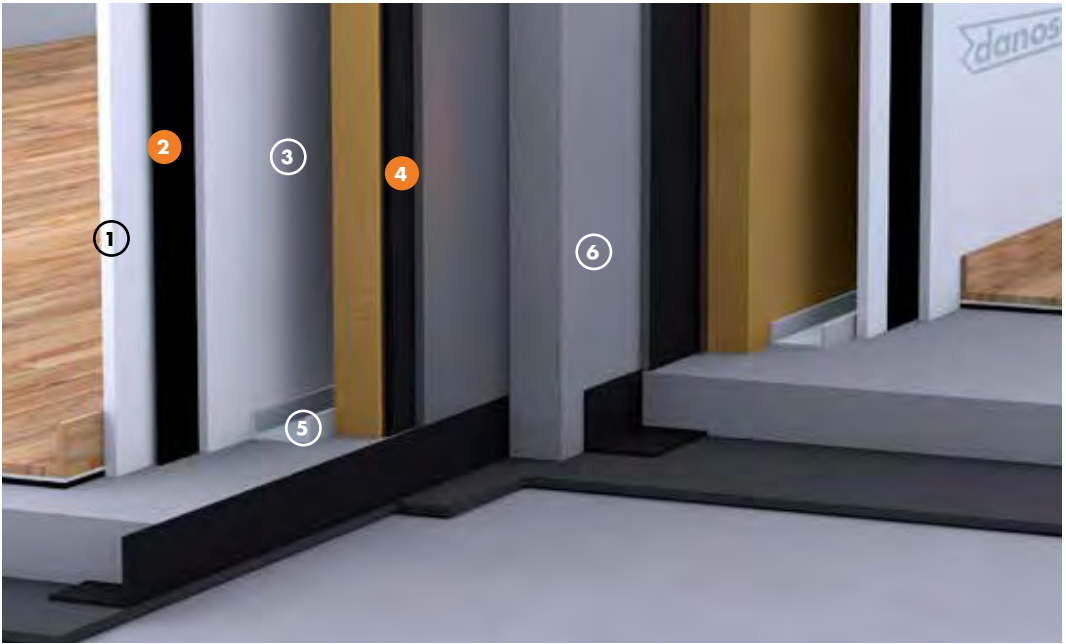

PROTECCIÓN FRENTE AL RUIDO M.A.D.®

PROTECCIÓN FRENTE AL RUIDO SONODAN® PLUS

VENTAJAS

- Consigue un alto rendimiento entre salas que permite realizar diferentes actividades sin ninguna interferencia entre ellas.
- Desplaza las frecuencias de resonancia del sistema hacia frecuencias menos audibles.
- La membrana acústica mejora el aislamiento a bajas frecuencias del sistema de yeso laminado.
- Absorbente a bajas, medias y altas frecuencias.
- Mejora el comportamiento acústico del sistema a ruidos impulsivos.
- El sistema garantiza la total estanqueidad a cajeados e instalaciones.
- Sistema ligero de buena planimetría, de menor espesor y mayor rapidez de ejecución.

LEYENDA

- Divisoria:
1. Placa de yeso laminado de 12,5 mm.
 2. Aislamiento acústico Membrana Acústica Danosa M.A.D.®
 3. Placa de yeso laminado de 12,5 mm.
 4. Aislamiento acústico SONODAN® PLUS autoadhesivo.
 5. Estructura de yeso laminado.
 6. Tabique hueco doble enlucido.

NUEVA

APP ACÚSTICA DANOSA

ACÚSTICA FÁCIL EN LA PALMA DE TU MANO

iDescárgatela aquí!

Incluye medición de ruido ambiente

Aislamiento acústico paredes**TECSOUND**

Lámina sintética insonorizante con base polimérica de alta densidad, sin asfalto, viscoelástica y de gran adaptabilidad.

Propiedades principales

Elevado aislamiento acústico, combinado con elementos ligeros y rígidos como placas de yeso laminar, tableros de madera o chapas metálicas, sin apenas incremento del espesor.

50	6 x 1,22 m	rollo 7,32 m ²	2,5 mm	5 kg/m ²	10,15 € /m ² .
70	5 x 1,22 m	rollo 6,10 m ²	3,5 mm	7 kg/m ²	10,78 € /m ² .

IVA no incl.

**TECSOUND SY**

Lámina sintética insonorizante autoadhesiva con base polimérica de alta densidad, sin asfalto, viscoelástica y de gran adaptabilidad, para aplicación como elemento aislante acústico.

Propiedades principales

Elevado aislamiento acústico, combinado con elementos ligeros y rígidos como placas de yeso laminar, tableros de madera o chapas metálicas, sin apenas incremento del espesor.

SY50	6,05 x 1,22 m	rollo 7,38 m ²	2,5 mm	5 kg/m ²	11,30 € /m ² .
------	---------------	---------------------------	--------	---------------------	----------------------------------

SY70	5,05 x 1,22 m	rollo 6,16 m ²	3,5 mm	7 kg/m ²	14,15 € /m ² .
------	---------------	---------------------------	--------	---------------------	----------------------------------

IVA no incl.

**TECSOUND SY 70 GEO**

Lámina sintética, sin asfalto, de alta densidad y elevada elasticidad, en formato autoadhesivo por una cara, para su aplicación directa sobre placa de yeso laminado y un tejido no tejido de poliéster por la otra cara que permite la aplicación directa mediante pasta de agarre.

23,95 €/m².

IVA no incl.

**TECSOUND FT y 2FT**

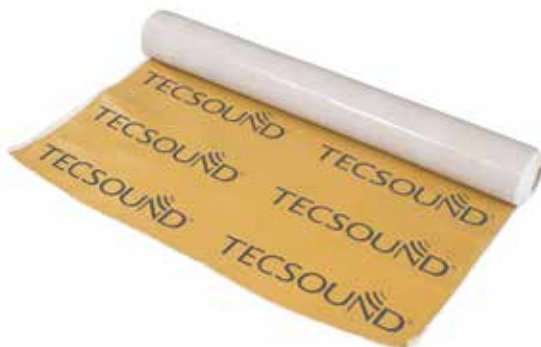
Es un complejo insonorizante formado por un fieltro poroso y lámina sintética TECSOUND®, lámina de alta densidad con base polimérica sin asfalto, ambos conformados de manera que proporcionan un elevado aislamiento acústico.

Propiedades principales

Elevado aislamiento acústico, combinado con todo tipo de sistemas constructivos. Excelente resistencia al envejecimiento.

FT40	6 x 1,20 m	rollo 7,20 m ²	12 mm	4,1 kg/m ²	13,90 € /m ² .
------	------------	---------------------------	-------	-----------------------	----------------------------------

FT75	5,50 x 1,20 m	rollo 6,60 m ²	14 mm	7,6 kg/m ²	16,75 € /m ² .
------	---------------	---------------------------	-------	-----------------------	----------------------------------

2FT80	5,50 x 1,20 m	rollo 6,60 m ²	24 mm	8,2 kg/m ²	23,85 € /m ² .
-------	---------------	---------------------------	-------	-----------------------	----------------------------------

IVA no incl.



Aislamiento acústico paredes

Materiales de construcción

Puertas, ventanas y premarcos

Fontanería y evacuación

Pinturas

Pavimentos y revestimientos

Baños

Herramientas y útiles

Protección laboral

Electricidad

TECSOUND® S50 BAND 50

Banda de lámina sintética, sin asfalto, de alta densidad y elevada elasticidad, en formato autoadhesivo para su aplicación directa sobre el perfil metálico.

Espesor 2,5 mm 5 kg/m² **1,30 €/ml.**
IVA no incl.



TECSOUND® TUBE S

Se trata de un complejo insonorizante formado por la lámina sintética de alta densidad y sin asfalto Tecsound®, unida a un fieltro no tejido de poliéster de alta tenacidad, especialmente diseñado para uso como aislamiento acústico al ruido de bajantes en edificación. Presenta dos bandas autoadhesivas, para facilitar su instalación y el sellado del solape.

espesor 4,75 mm 3,75 kg/m² **8,10 €/ml.**
IVA no incl.



SISTEMA MEDIANERA CARTÓN YESO

ALBAÑILERÍA SECA

Elemento de separación vertical formado por entramado autoportante de acero galvanizado compuesto.

Formado por doble estructura horizontal (canal) de 48 mm sobre banda amortiguable **Tecsound S Band 50** y estructura vertical (montante) de 46 mm colocada cada 600 mm sobre el que se atornillarán en ambos lados dos placas de yeso laminar de 13 mm con una lámina sintética de aislamiento acústico autoadhesiva de base polimérica sin asfalto de 2.000 kg/m³ de densidad, de 7 kg/m² y 3,5 mm de espesor tipo **Tecsound SY 70** entre placas.

Colocación de material absorbente tipo lana de roca de 50 mm de espesor y densidad 40 kg/m³ entre montantes.

- Espesor total: 155 mm.
- Nivel de aislamiento acústico a ruido aéreo: RA = 55 DBA.



- | | |
|--|---|
| <ul style="list-style-type: none"> 1. Placas de yeso laminar. 2. Lámina insonorizante. 3. Mortero armado. | <ul style="list-style-type: none"> 4. Lana de roca. 5. Pavimento. 6. Forjado. 7. Lámina antimpacto. 8. Banda insonorizante/amortiguante. |
|--|---|

SOPREMA ACUSTIQA

Soluciones acústicas al alcance de tu mano

DISPONIBLE EN Google Play

Descárgalo en el App Store

Aislamiento acústico paredes y techos



CERACOUSTIC 3.0

Es una composición multicapa de material amortiguador elástico combinado con relleno mineral, reforzado con biotextiles no tejidos. Su factor de carga y pérdida permite el bloqueo de las ondas sonoras, mejorando el aislamiento acústico en el aire, especialmente a bajas frecuencias.

1,20 x 0,80 = 0,96 m²/ud.

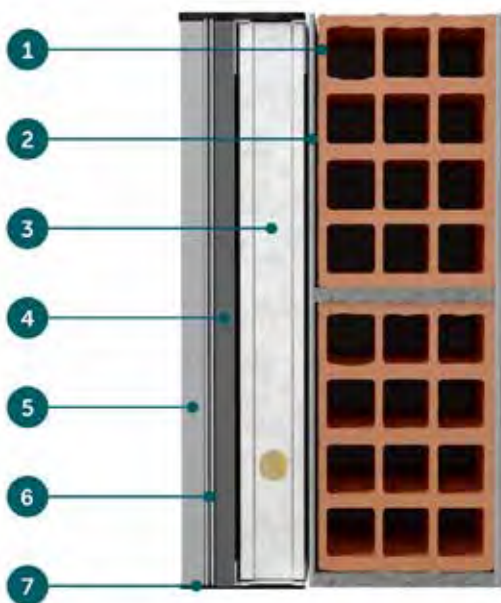

1. Pared de ladrillo 15 cm.
2. Yeso de cemento (1,5 cm)
3. Espárrago metálico para paneles de yeso (46 mm + lana de roca 50 mm)
4. Panel de yeso (13 mm)
5. Panel de yeso (15 mm)
6. Membrana acústica dBsonic Ceracoustic
7. Banda de desacoplamiento.



Fácil instalación



Durabilidad a largo plazo



Alto aislamiento acústico



Buen rendimiento térmico



Producto sostenible: libre de COV



Resistente al fuego

Aislamiento acústico paredes

ESPECIFICACIONES

IS
Reducción del ruido de impacto
14 dB

PO
Test de adhesión
> 0,5 N/mm²

ρ
Densidad
1300 kg/m³

e
Espesor
3 mm

APLICACIONES

PACKAGING

Base aislante

Placas de
1,2 m x 1,5 m = 1,8 m²
50 Placas/pelet=90 m²

CARACTERÍSTICAS		VALOR	NORMA
Resistencia a la compresión 30 %	CS	1421kPa	EN ISO 826
Reducción del ruido de impacto	IS	14 dB	EN ISO 10140-3
Test de adhesión	PO	> 0,5 N/mm ²	DIN EN 12004
Clasificación de fuego	FC	B _{f-s1}	ISO 13501-1
Espesor	e	3,0 mm	EN ISO 845
Densidad	ρ	1300 kg/m ³	EN ISO 845
Rigidez dinámica	s'	102,3 MN/m ³	ISO 29052-1
Robinson-Type Floor Tester	-	9 ciclos	ASTM C627

RECOMENDACIONES

Tipo de pavimento

Suelo de madera. **X**

Laminado **X**

Vinilo en placas **X**

Cerámica **✓**

Moqueta **X**

Tipo de pavimento

Encolado **✓**

Semiflotante **X**

Flotante **X**

Calefacción radiante **✓**

Sistema de refrigeración **✓**

✓ Muy recomendable **○** Recomendado **X** No recomendado

Absorción ruido aéreo



dB COMFORT HP50

Panel fonoabsorbente en placas, para reducir la reverberación en locales, semiflexible de celda abierta a base de espuma de resina melamínica no hidrófilo, termoestable, aporta un gran rendimiento de absorción por su estructura celular tridimensional. Es la única espuma ignífuga en el mercado. Fácil instalación. Reduce un 30 % el tiempo de reverberación. Aconsejable para locales comerciales, hostelería y espacios con mucho eco.

Placa 580 x 580 mm biselada y sin biselar

Consultar precio en tienda



AISLAMIENTO ACÚSTICO BITUMINOSO

La membrana acústica INSOPLAST® es un aislamiento acústico para el aislamiento a ruido aéreo en sistemas de tabiquería, techos y trasdosados con placa de yeso laminado.

Ref.	Producto	Rollo	€/m ²
111386	INSOPLAST® 3 Kg	1 m x 14 m	4,50 €/m²
111388	INSOPLAST® 6 Kg	1 m x 7 m	7,50 €/m²
111389	INSOPLAST® AA 6	1 m x 7 m	10,80 €/m²



Aislamiento acústico techos



1 Autoadhesiva

TECSOUND 70 SY

Lámina sintética insonorizante autoadhesiva.
Para placa de cartón yeso. 5,05 x 1,22 m.
70 mm 3,5 mm 7 kg/m²

14,15 €/m².
IVA no incl.

SISTEMAS AISLAMIENTO ACÚSTICO TECHOS

Estructura chapa acero galvanizado. Sobre la que se atornillan dos placas de yeso laminar 13 mm.
Lámina sintética de aislamiento acústico autoadhesiva de base polimérica sin asfalto entre placas; previa colocación de complejo insonorizante en forjado con fieltro poroso de fibra textil y lámina sintética Tecsound, anclado al forjado con cola de impacto y fijación mecánica de espiga de PVC; anclaje del techo al forjado con amortiguadores; colocación material absorbente tipo lana de roca 50 mm espesor.
Densidad 60 kg/m³ en cámara de aire.
Nivel de aislamiento acústico a ruido aéreo: RA = 58 dBA.

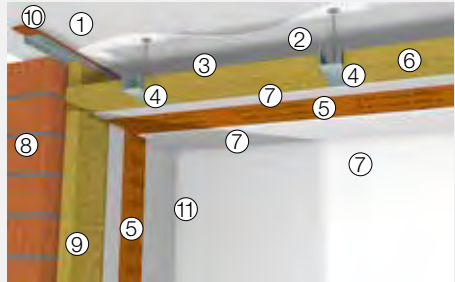

- 1. Forjado.
- 2. Enlucido de yeso.
- 3. Cámara de aire (e: 50 mm).
- 4. Amortiguadores.
- 5. TECSOUND® SY 70.
- 6. Lana de roca (e: 50 mm, d: 70 kg/m³).
- 7. Placa de yeso laminar 13 mm.
- 8. Ladrillo perforado (e: 14 mm).
- 9. Lana de roca (e: 50 mm, d: 40 kg/m³).
- 10. TECSOUND® S BAND 50.
- 11. Placa de yeso laminar de 15 mm.

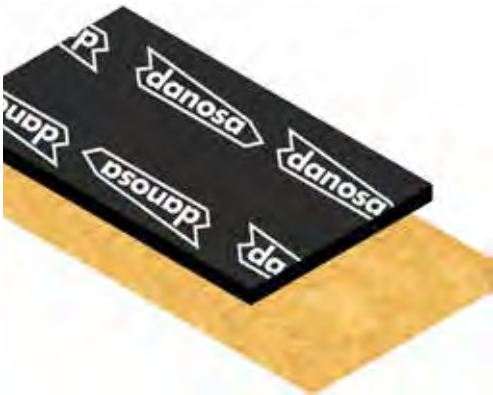

ACUSTIDAN

Compuesto bicapa de una lámina base bituminosa, alta densidad y una manta de fibras de algodón y textil reciclado, ligados con resina fenólica ignifugada. Acústicamente funciona como aislante a baja frecuencia.
Rollo 6 x 1 m.

16/2 ref.G DANAC001 18 mm 0,58 m2 KW > 48 dBa **16,71 €/m².**
16/4 20 mm 0,55 m2 KW > 54 dBa **17,95 €/m².**

IVA no incl.

TECHO FLOTANTE PARA LOCALES CON EMISIÓN ENTRE 80-90 dBA Y HORARIO NOCTURNO

Aislamiento acústico:
Membrana acústica de alta densidad con algodón.
Lámina bituminosa de alta densidad.
Lana de roca.

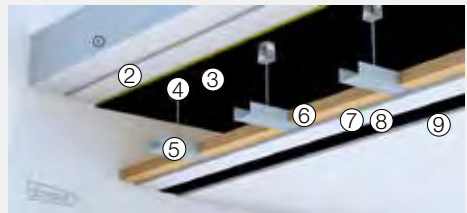

- 1. Forjado.
- 2. Enlucido.
- 3. Aislamiento acústico ACUSTIDAN®
- 4. Amortiguador de caucho.
- 5. Estructura de yeso laminado.
- 6. Aislamiento acústico Aislamiento acústico lana mineral
- 7. Placa de yeso laminado de 12,5 mm.
- 8. Aislamiento acústico. Membrana acústica Danosa M.A.D.® 4
- 9. Placa de yeso laminado de 12,5 mm.

Materiales de construcción

Puertas, ventanas y premarcos

Fontanería y evacuación

Pinturas

Pavimentos y revestimientos

Baños

Herramientas y útiles

Protección laboral

Electricidad

Techo acústico

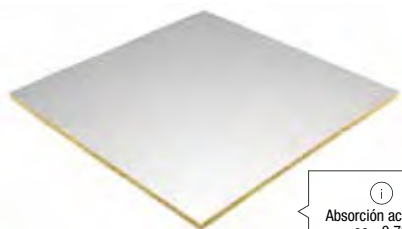

i
Absorción acústica
oe= 0,70

ROCKFON PACIFIC

Panel acústico de lana de roca 12 mm/15 mm con velo blanco liso y contravelo en el dorso. Resistencia mecánica aumentada. Fácil de cortar e instalar.

Reacción al fuego: A1.

Medidas: 600 x 600 x 12 mm.

ref.G PACRC001

Desde **15,22 €**/m².

IVA no incl.



i
Absorción acústica
oe= 1,00

ROCKFON CLEANSPACE ESSENTIAL

Panel acústico de lana de roca volcánica 12 mm con velo mineral blanco acabado piel de naranja cara vista y velo mineral en el dorso.

Para absorción acústica y máxima seguridad contra incendios. Resiste a la humedad. Medidas: 600 x 600 x 12 mm.

Desde **14,30 €**/m².

IVA no incl.

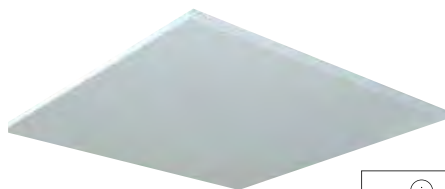

i
Islas acústicas

ROCKFON ECLIPSE

Instalación fácil y rápida. (Cuadrado, rectángulo, círculo, triángulo, hexágono, ovoide y aleatorio).

Reacción al fuego: A1.

Desde **168,27 €**/panel.

IVA no incl.



ROCKFON COLOR-ALL

Panel acústico de lana de roca, disponible en 34 colores exclusivos. Excelente mantenimiento de la apariencia. Fácil de cortar e instalar.

Reacción al fuego: A1

Desde **27,87 €**/m².

IVA no incl.

Techo acústico



Materiales de construcción

Puertas, ventanas y premarcos

Fontanería y evacuación

Pinturas

Pavimentos y revestimientos

Baños

Herramientas y útiles

Protección laboral





Electricidad

FIBRO-KUSTIK BERLÍN B1

Las placas Fibro-kustik Berlin B1 son el acondicionamiento acústico ideal para reducir el eco y la reverberación en todo tipo de espacios, logrando un mayor confort acústico interior.

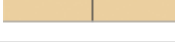
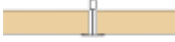

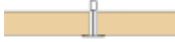
 Paneles acústicos de virutas de madera natural.

CÓDIGO	PRODUCTO	DIMENSIONES (mm)	MODELO	m ² palé	Paneles/paquete	€/m ²
00034452	FIBRO-KUSTIK BERLÍN B1 2 mm	1200x600x 15	Fijación directa	92.16	128	17,00 €/m²
00034572		600x600x 15			256	
00034482		1200x600x 15	Perfil visto *		128	
00034602		600x600x 15			256	
00034454	FIBRO-KUSTIK BERLÍN B1 1 mm	1200x600x 25	Fijación directa	50.40	70	21,50 €/m²
00034574		600x600x 25			140	
00034484		1200x600x 25	Perfil visto *		70	
00034604		600x600x 25			140	
00058054		1200x600x 35	Perfil oculto desmontable		41.33	
00058058	600x600x 35		112			

* Dimensiones reales de 595/1.195 x 595 mm para su encaje en el perfil.

Aislamiento acústico bajantes

Aislamiento acústico: polietileno reticulado con membrana acústica adhesiva.

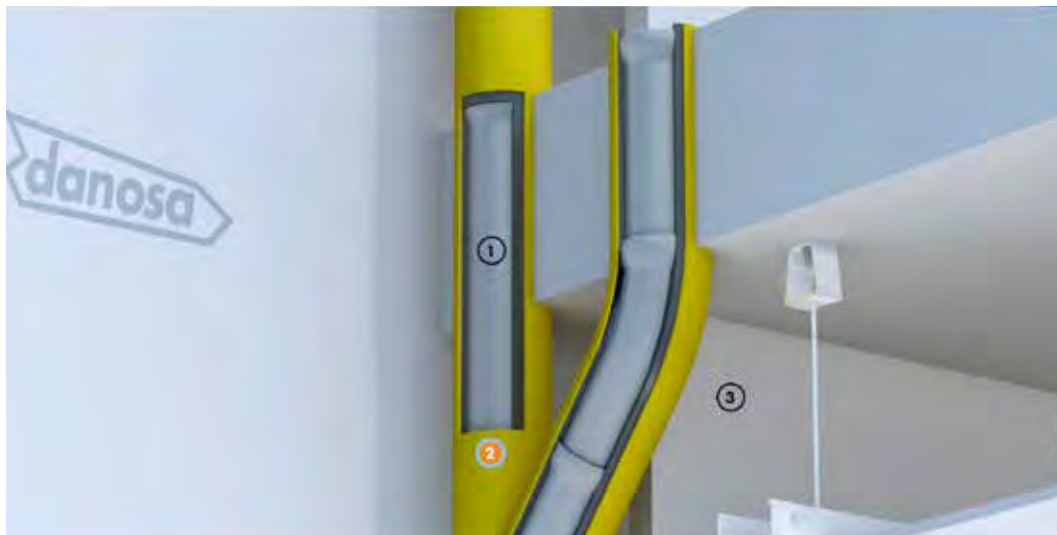

**AHORRO DE ENERGÍA
FONODAN®BJ**

VENTAJAS

- Amortigua las vibraciones al aportar masa acústica al tubo de bajantes.
- Mejora la calidad acústica disminuyendo el ruido de las bajantes en 17 dBA.
- Dota de elasticidad al sistema evitando ruidos estructurales.
- La banda de refuerzo en el codo y entronque aumenta el sistema de amortiguamiento en las zonas donde golpean los fluidos.
- Fortalece la unión entre tubos.

**PROTECCIÓN FRENTE AL RUIDO
FONODAN®BJ**

LEYENDA

Divisoria:

1. Tubo de bajante.
2. Aislamiento termoacústico FONODAN®BJ.
3. Trasdosado.

APLICACIONES

- Edificios logísticos e industriales.
- Edificios de pública concurrencia: centros comerciales.
- Edificios residenciales públicos o privados.
- Edificios para docencia: colegios, universidades, guarderías.
- Edificios administrativos y corporativos.
- Edificios sanitarios: hospitales, ambulatorios, centros de salud, residencias.



FONODAN BJ

Banda adhesiva para el aislamiento acústico de las bajantes.
Una lámina acústica de 2 mm y un polietileno reticulado.
Rollo 0,42 cm x 10 m. 4 mm.

ref.G DANAC002

9,06 € / ml.

IVA no incl.



TECSOUND TUBE

BAJANTES SILENCIOSOS

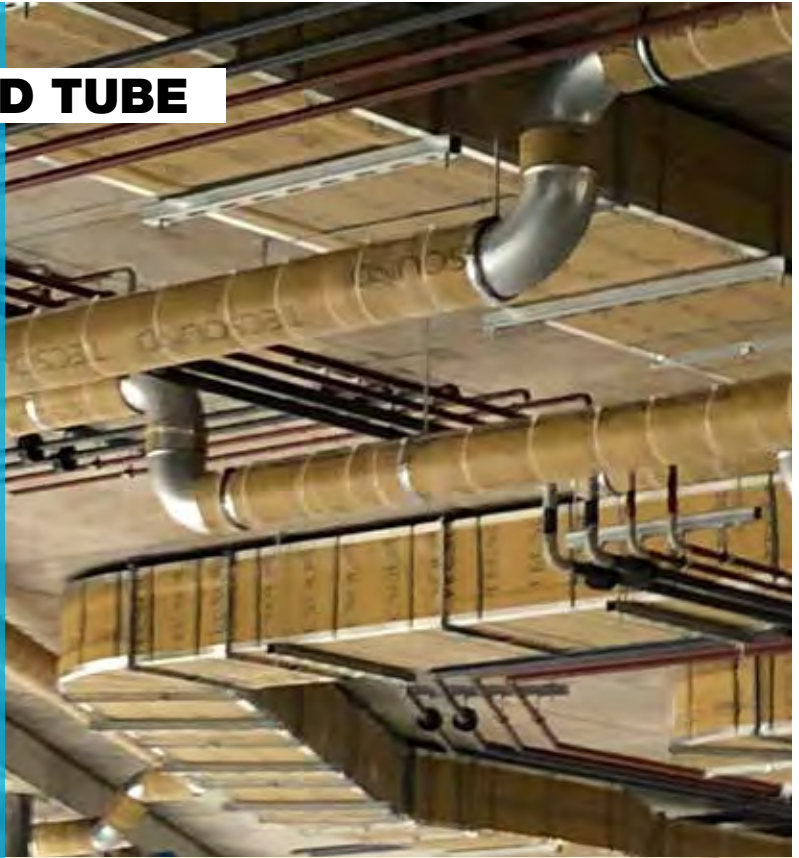

Tecsound® Tube es un complejo insonorizante formado por lámina sintética de alta densidad y sin asfalto Tecsound®, unida a un filtro no tejido de poliéster de alta tenacidad, especialmente diseñado para usar como aislamiento acústico del ruido de bajantes en edificación.



www.soprema.es



Láminas asfálticas

Descripción	Designación	Fieltro armadura	kg/m ²	Rollo	Ref	€/m ²
BITUMINOSAS DE SBS						
ASFALGAM SBS 4 KGR FV	LBM-40-FV	Fibra de vidrio	4	1 x 10 m	G DANGA001	5,91 €/m²
ASFALGAM SBS 4 KGR FP	LBM-40-FP	Poliéster reforzado y estabilizado	4	1 x 10 m	G DANGA002	6,83 €/m²
ASFALGAM SBS MINERAL ROJA 4 KG. FV	LBM-40-/G-FV	Fibra de vidrio reforzada	4	1 x 10 m	G DANGA004	5,99 €/m²
ASFALGAM SBS MINERAL GRIS	LBM-40-/G-FV	Fibra de vidrio reforzada	4	1 x 10 m	G DANGA005	5,28 €/m²
ADITIVADAS DE APP 3 KG FV						
ASFALGAM ADITIVADA 3 KG FV	LBM-30-FV (APP)	Fibra de vidrio	3	1 x 10 m	G DANGA003	4,54 €/m²

CÓMO INSTALAR UNA LÁMINA ASFÁLTICA

- Limpiar bien la superficie.
- Aplicar a brocha o cepillo escoba una pintura bituminosa negra hidrófuga e impermeabilizante.
- Dejar secar la pintura.
- Colocar la tela asfáltica con la parte de alquitrán en contacto con la pintura.
- Aplicar calor con un soplete para que la tela se derrita y se fije a la superficie.
- Dar unos pequeños golpes sobre la tela para asegurar el asentamiento.
- Acabado final con mortero, baldosa cerámica o cualquier otro tipo de producto.



Láminas asfálticas**LÁMINAS BITUMINOSAS DE SBS**

Láminas impermeabilizantes de betún elastomérico SBS, con una flexibilidad al frío ≥ -15 °C, ideales para aplicar en invierno.

Morterplas	Designación	Fieltro armadura	kg/m ²	Rollo	Ref.	€/m ²
SBS FV 3 kg	LBM-30-FV	Fibra de vidrio	3	1 x 13 m	70223	6,85 €/m²
SBS FP 4 kg	LBM-40-FP	Poliéster reforzado y estabilizado	3	1 x 10 m	70212	10,04 €/m²
FV 4 kg MIN gris	LBM-40-/G-FV	Autoportante	4	1 x 10 m	70225-GRE	8,05 €/m²*
SBS FV 4 kg	LBM-40FV	Fibra de vidrio	4	1 x 10 m	70224	8,55 €/m²

*La referencia de producto y el precio varían en función del color del acabado. Para más información, consultar en tienda.

BITUMINOSAS DE APP

Láminas impermeabilizantes de betún plastomérico APP. Máxima garantía de durabilidad. Ideal para aplicar en verano.

Morterplas	Designación	Fieltro armadura	kg/m ²	Rollo	Ref.	€/m ²
FV 3 kg	LBM-30-FV	Fibra de vidrio	3	1 x 13 m	70201	6,06 €/m²
FV 4 kg	LBM-40-FV	Fibra de vidrio	4	1 x 10 m	70202	7,74 €/m²
FV 4 kg MIN gris	LBM-40-FV	Fibra de vidrio	4	1 x 10 m	70203-GRE	6,86 €/m²*
FPV 4 kg MIN gris	LBM-40/G-FP	Fibra de vidrio	4	1 x 10 m	70195-GRE	8,86 €/m²*

*La referencia de producto y el precio varían en función del color del acabado. Para más información, consultar en tienda.

ADITIVADAS DE APP

Láminas impermeabilizantes de betún aditivado con polímeros plastómeros APP, con una flexibilidad al frío ≥ -5 °C.

Moply	Designación	Fieltro armadura	kg/m ²	Rollo	Ref.	€/m ²
N PLUS FV 3 kg	LA-30-FV	Fibra de vidrio	3	1 x 13 m	70184	4,95 €/m²
N PLUS FV 4 kg	LA-40-FV	Fibra de vidrio	4	1 x 10 m	70185	6,30 €/m²
N PLUS FP 4 kg	LA-40-FP	Fibra de poliéster	4	1 x 10 m	70179	7,60 €/m²*
N PLUS AL 3 kg	LBM-30-MNA	NA	3	1 x 13 m	70176	8,60 €/m²*

TIPOLOGÍA DE LÁMINAS ASFÁLTICAS**POR ACABADO**

- Protegidas (minerales).
- No protegidas.

POR SU INTERIOR (ARMADURA)

- Poliéster.
- Poliéster reforzado.
- Fibra de vidrio.
- Fibra polietileno.

POR SU COMPOSICIÓN

- Betún modificado (LBM)
- SBS elastómero.
- APP (subproducto).
- Aditivas con polímeros (LA).

Láminas asfálticas**LÁMINAS BITUMINOSAS DE SBS**

Descripción	Designación	Fieltro armadura	kg/m ²	Rollo	Ref	€/m ²
Glasdan 30 P elast	LBM-30FV	Fibra de vidrio	3	1 x 12 m	141041	9,89 €/m²
Glasdan 40 P elast	LBM-40FV	Fibra vidrio	4	1 x 10 m	141031	12,60 €/m²
Esterdan 30 P elast	LBM-30-FP	Poliéster no tejido	3	1 x 12 m	141130	11,73 €/m²
Glasdan 40 GP pol mineral gris	LBM-40-G-FV	Fibra vidrio	4	1 x 10 m	G DANTA010	7,42 €/m²
Esterdanplus 50 GP gris	LBM-50-G-FP	Poliéster reforzado	5	1 x 8 m	141312	17,47 €/m²

LÁMINAS BITUMINOSAS PLASTÓMERO GAMA POL -10 °C

Descripción	Designación	Fieltro armadura	kg/m ²	Rollo	Ref	€/m ²
Glasdan 30 P pol	LBM-30FV	Fibra de vidrio	3	1 x 12 m	141622	7,72 €/m²
Asfaldan AL 80 30 P elast	LBM-30- M-NA	Sin armadura	3,5	1 x 12 m	G DANTA004	9,26 €/m²
Glasdan 40P Plast	LBM-40-FV	Fieltro de fibra de vidrio	4	1 x 10 m	G DANTA007	7,48 €/m²

LÁMINAS BITUMINOSAS PLASTÓMERO GAMA PLAST -5 °C

Descripción	Designación	Fieltro armadura	kg/m ²	Rollo	Ref	€/m ²
Imperdan FV 30P	LBM-30FV	Fibra de vidrio	3	1 x 10 m	141813	6,32 €/m²
Imperdan FV 40P	LBM-40FV	Fibra vidrio	4	1 x 10 m	141837	10,23 €/m²
Imperdan FP 30P	LBM-30-FP	Poliéster no tejido	3	1 x 10 m	141812	8,72 €/m²
Imperdan FP 40P	LBM-40-FP	Poliéster no tejido	4	1 x 10 m	G DANTA008	8,61 €/m²

PROTECCIONES MECÁNICAS (ARMADURA)**FIBRA DE VIDRIO**

Para instalaciones con poca exigencia mecánica, no tiene alargamiento, buena estabilidad térmica.

**FIBRA DE VIDRIO**

Muy buena resistencia mecánica, buen alargamiento.

**FILM DE POLIETILENO**

Muy buen alargamiento y prestaciones mecánicas.

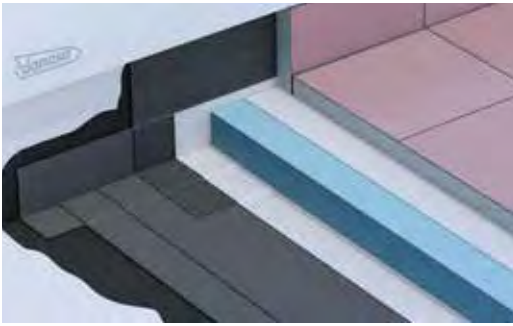
Soluciones para impermeabilización de cubiertas**CUBIERTA PLANA TRANSITABLE USO PRIVADO**

- CURIDAN®
- GLASDAN® 30 P ELAST
- ESTERDAN® 40 P ELAST
- DANOFELT® PY 200
- DANOPREN® TR
- DANOFELT® PY 300

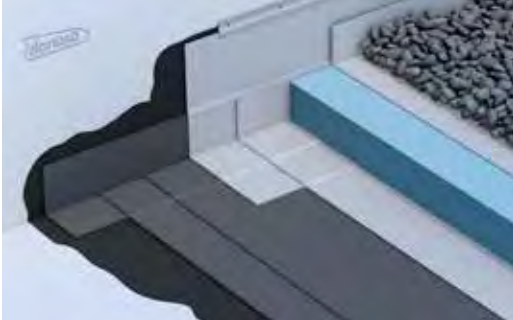
**CUBIERTA PLANA NO TRANSPIRABLE**

- CURIDAN®
- GLASDAN® 30 P ELAST
- ESTERDAN® 40 P ELAST
- DANOFELT® PY 200
- DANOPREN® TR
- DANOFELT® PY 200
- Protección pesada a base de grava.

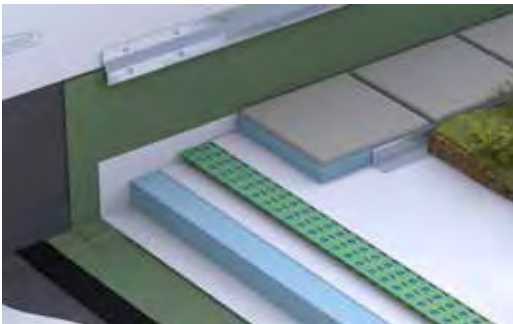
**CUBIERTA PLANA AJARDINADA EXTENSIVA**

- CURIDAN®
- GLASDAN® 30 P ELAST
- ESTERDAN® PLUS 50/GP ELAST VERDE JARDÍN
- DANOFELT® PY 200
- DANOPREN® TR
- DANOFELT® PY 200
- DANODREN® R-20
- DANOFELT® PY 200

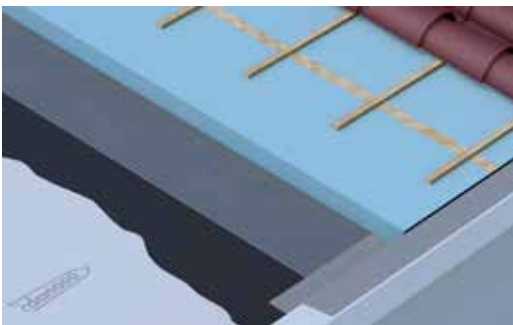
**CUBIERTA INCLINADA TEJA PLANA/MIXTA**

- CURIDAN®
- SELF-DAN® BTM
- DANOPREN® CH

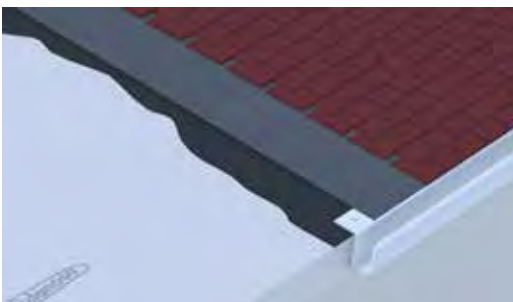
**CUBIERTA INCLINADA CON PLACA ASFÁLTICA**

- CURIDAN®
- GLASDAN® 30 P ELAST
- Placa asfáltica CURIDAN® PLUS

Láminas asfálticas



Danosa, especialista en soluciones integrales para la construcción sostenible, acaba de incorporar a sus sistemas de impermeabilización bituminosa la gama NOX®, una solución descontaminante fotocatalítica que contribuye a reducir la presencia de partículas de óxido de nitrógeno atmosféricas que emiten los vehículos de combustión y que tanta contaminación generan en las grandes ciudades.

Esta lámina de impermeabilización descontaminante absorbe las emisiones NOx —que proceden sobre todo de motores diésel— **con ayuda de la luz del sol, para después descomponerlo y eliminarlo con el agua de lluvia.**

El fotocatalizador de última tecnología que contiene es un agente purificante que se activa por radiación solar, que provoca un efecto permanente a lo largo de la vida útil de la impermeabilización. Asimismo, este tipo de sistemas, diseñados para obra nueva o rehabilitación de edificios industriales y residenciales, **posee un acabado blanco, altamente reflectante a la luz solar que disminuye la absorción térmica del edificio y reduce, en definitiva, su demanda energética.**

Un dato importante, teniendo en cuenta que más de un tercio de las emisiones emitidas a la atmósfera procede de los edificios, sobre todo los más antiguos, que se han convertido en grandes depredadores de energía.

GAMA NOx FOTOCATALÍTICA

La nueva gama NOx incorpora durante su proceso de fabricación un fotocatalizador de última tecnología que se activa por radiación solar y que elimina los óxidos de nitrógeno descomponiéndolos en subproductos no tóxicos que se evacuan por efecto de la lluvia.

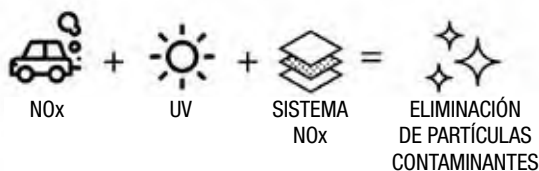

Ref.	Nombre comercial	Descripción	Armadura	Color	Peso medio (kg/m ²)	Dimensiones		€/m ²
						m / rollo	m ² / rollo	
141912	POLYDAN® NOx 180-50 GP ELAST + NUEVO	LBM-50-/G-FP	Filtro de poliéster no tejido de gran gramaje	Blanco	5,0	8 x 1	8	26,60€/m²
141922	POLYDAN® NOx 180-60 GP ELAST + NUEVO	LBM-60-/G-FP			5,6			28,84€/m²

Ref.	Nombre comercial	Descripción	Espesor total (mm)	Espesor hormigón (mm)	Dimensiones (cm)	€/m ²
711012	DANOLOSA® NOx 1 Blanca* + NUEVO	Baldosa aislante y drenante construida por un pavimento de hormigón poroso fotocatalítico de color blanco.	75	35	50x50	51,01 €/m²
711013			85			55,17 €/m²
711011			95			59,85 €/m²

CUBIERTA PLANA DESCONTAMINANTE

Impermeabilización: Membrana BITUMINOSA MONOCAPA ADHESIVA (SBS)

Aislamiento térmico: INTERIOR

Acabado: Lámina intemperie

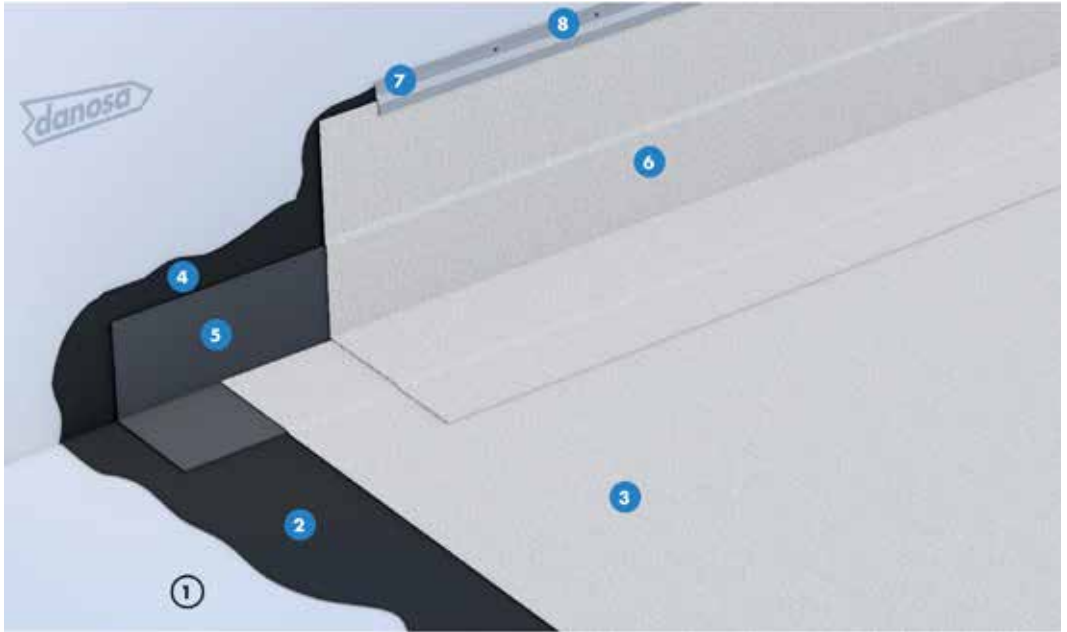

ESTANQUEIDAD AL AGUA POLYDAN® NOX 180-60/GP ELAST+

VENTAJAS

- Lámina descontaminante de partículas NOx.
- Impermeabilización de alta elasticidad y gran durabilidad.
- Aplicación mediante gas propano.
- Impermeabilización monocapa adherida.
- Membrana impermeabilizante autocicatrizante.
- Membrana impermeabilizante resistente a la oxidación.
- Impermeabilización resistente a la radiación ultravioleta.
- Gran capacidad para el puenteo de fisuras.
- Declaración Ambiental de Producto.

APLICACIÓN

- Rehabilitación de cubiertas.
- Edificios logísticos e industriales.
- Edificios de pública concurrencia: centros comerciales.
- Edificios residenciales públicos o privados.
- Edificios para docencia: colegios, universidades, guarderías.
- Edificios administrativos y corporativos.
- Edificios sanitarios: hospitales, ambulatorios, centros de salud, residencias.

LEYENDA

Cubierta:

1. Soporte de impermeabilización
2. Imprimación bituminosa MAXDAN® CAUCHO
3. Lámina impermeabilizante descontaminante POLYDAN® NOX 180-60/GP ELAST+

Perimetral:

4. Imprimación bituminosa MAXDAN® CAUCHO
5. Banda de refuerzo E 30 P ELAST
6. Banda de terminación POLYDAN® NOX 180-60/GP ELAST+
7. Perfil metálico DANOSA®
8. Sellado elástico ELASTYDAN® PU 40 GRIS

Láminas asfálticas**GAMA ÉLITE**

Láminas impermeabilizantes de betún elastomérico SBS, con una flexibilidad al frío ≥ -25 °C, de altas prestaciones y con funciones descontaminantes.

**GAMA ÉLITE**

Membranas de altísimas prestaciones

**La lámina SBS-25 °C**

Sistemas duraderos y fiables

**ACABADO FILM/FILM**

Ref.	Producto	Designación	Armadura	kg/m ²	Rollo	€/m ²
Acabado film/film						
114179	ELASTOPHENE ELITE FV 3 KG	LBM-30-FV	Fibra de vidrio	3	1 x 13 m	9,50 €/m²
115029	ELASTOPHENE ELITE FV 4 KG	LBM-40-FV		4	1 x 10 m	12,26 €/m²
158834	SOPRALENE ELITE FM 3 KG	LBM-30-FP	Poliéster	3	1 x 13 m	11,27 €/m²
114177	SOPRALENE ELITE FP 4 KG	LBM-40-FP		4	1 x 10 m	15,00 €/m²
157948	SOPRALENE ELITE FP 4,8 KG	LBM-48-FP		4,8	1 x 8 m	16,10 €/m²
152432	SOPRALENE ELITE FP 4 KG GARDEN	LBM-40-FP		4	1 x 10 m	16,24 €/m²
Acabado mineral						
114181-GRE*	SOPRALENE ELITE FP 4 kg MIN	LBM-40/G-FP	Poliéster	4	1 x 10 m	14,92 €/m²*
114188-GRE*	SOPRALENE ELITE FP 5 kg MIN	LBM-50/G-FP		5	1 x 8 m	16,05 €/m²*
114188-WHX	SOPRALENE ELITE FP 5 kg MIN D-TOX	LBM-50/G-FP		5	1 x 8 m	19,00 €/m²
152433-VES	SOPRALENE ELITE FP 5 kg GARDEN MIN					17,90 €/m²
152434-GRE*	SOPRALENE ELITE FP 6 kg MIN	LBM-60/G-FP		6	1 x 7 m	18,06 €/m²*
152434-WHX	SOPRALENE ELITE FP 6 kg D-TOX					19,80 €/m²

*La referencia de producto y el precio varían en función del color del acabado. Para más información, consultar en tienda.



**En GAMMA
por ser profesional,
sí, tienes descuento.
Y también... financiación.**

Por ser profesional de la reforma y la construcción, te ofrecemos un descuento sobre los precios indicados en este catálogo. Precios orientativos según fabricante.

Consulta tus descuentos y/o financiación en tu punto de venta más cercano.



Láminas asfálticas



LÁMINAS AUTOADHESIVAS

Membranas de impermeabilización autoadhesiva a base de betún elastomérico SBS sin armadura. Acabados con film de polietileno biorientado de altas prestaciones mecánicas, que actúa como barrera y en su cara inferior con un film siliconado.



Ref.	Producto	Designación	Acabado	Espesor	Rollo	€/m ²
157955	EDILSTICK 2 mm PP/RAND	LBM-50-/G-FP	Film de polipropileno	2 mm	1 x 15m	10,20€/m²
112799	EDILSTICK 2 mm TNT/RAND	LBA-20-FP	Tejido no tejido	2 mm	1 x 15m	12,43€/m²
119503	TEXSELF GS 1,5 mm*	LBA-15/M-NA	PE+ALU	1,5	1 x 20m	17,15€/m²

* Barrera de protección de gas radón

IVA no incl.

CINTAS AUTOADHESIVAS

Indicada para la impermeabilización de muros, puntos singulares, zonas húmedas en bañeras, cocinas y cubiertas inclinadas.



SELF-DAN®

Cintas autoadhesivas de ancho 10, 15 o 30 cm y autoprotección metálica en color natural, rojo o gris. Están diseñadas para el sellado de chimeneas, tubos, petos, carpinterías, grietas, bajantes, claraboyas, vidrieras, etc.

	Ref.	Color	Dimensiones	€/ml
	G DANTA006	natural	10 x 0,10	2,86€/ml
	205002	natural	10 x 0,15	4,01€/ml
	205012	rojo		4,09€/ml
	205022	gris		4,09€/ml
	205003	natural		6,84€/ml
	205013	rojo	10 x 0,30	7,21€/ml
	205023	gris		7,21€/ml

IVA no incl.



Láminas de PVC**LÁMINA PVC**

Lámina sintética a base de PVC plastificado, fabricada mediante calandrado y reforzada con diferentes tipos de armadura. Destinadas a la impermeabilización de cubiertas, estructuras enterradas, embalses, canales y presas. Color negro.

Ref.G TEXTA007	H 0,8	1,5 x 20 m	6,84 €/m²
	H 0,8	1,5 x 20 m	13,24 €/m²

IVA no incl.

Colocación (envase 5 l)**DISOLVENTE THF**

Ref.G DANIM006
31,79 €/m²

IVA no incl.

**ADHESIVO LÁMINA PVC**

Ref. 710702
11,26 €/m²

IVA no incl.

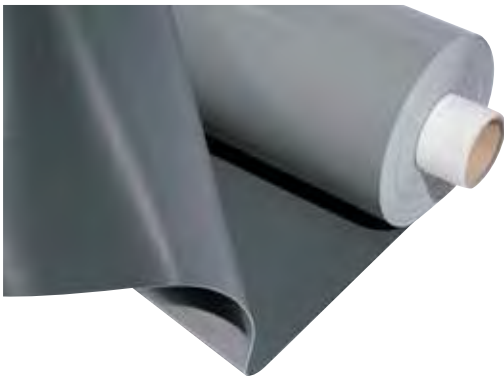
**Láminas de PVC**

Láminas sintéticas a base de PVC plastificado, fabricadas mediante calandrado y reforzadas con diferentes tipos de armadura. Destinadas a la impermeabilización de cubiertas, estructuras enterradas, embalses, canales y presas.

Ref.	Producto	Espesor	Rollo	€/m ²
71507-NOIR	PVC SA 0,8 A150	0,8 mm	20m x 1,50 m	7,10 €/m²
110024	FLAGON PVC SA 1,2 A150	1,2 mm	20m x 1,50 m	11,80 €/m²

IVA no incl.

Láminas EPDM

GAMMA EPDM

Rollo impermeabilizante de 1,5 x 20 m. Espesor 1 mm. Con normativa CE. Poco peso, menos de 2 kg/m², no requiere herramientas especiales para su instalación.

Ref.G REPD001	1.5 x 20 m (30 m ²)	9,75 €/m²
Ref.G REPD002	1.5 x 20 m (30 m ²)	11,92 €/m²
Ref.G REPD003 autoadhesivo	1.5 x 10 m (15 m ²)	18,88 €/m²

IVA no incl.

i
Se puede colocar a la intemperie



TELA EPDM CAUCHO

Lámina autoprottegida de caucho EPDM. Para impermeabilización de superficies en una sola capa (cubiertas, embalses, estructuras, fachadas, etc.). Versatilidad de colocación en diferentes capas de la cubierta. En contacto con el soporte debe interponerse un geotextil separador de 200 g/m² o CBR 1200N.



Rollgum G EPDM				
Rollos	Espesor	€/m ²	Módulos	€/m ²
1,5 x 20 m	0,8mm	8,93€/m²	Ancho: 3 m; 4,5 m; 6 m; 7,5 m; 9 m; 10,5 m; 12 m; 13,5 m; 15 m	10,99€/m²
	1,0mm	10,83€/m²		12,65€/m²
	1,1mm	11,66€/m²		13,78€/m²
	1,2mm	12,49€/m²	Largo: 30m	14,51€/m²
	1,5mm	15,40€/m²		17,58€/m²
	2,0mm	20,00€/m²		22,86€/m²

IVA no incl.

Rollgum R EPDM		
Módulos	Espesor	€/m ²
3,05 m; 6,10 m; 7,62 m; 9,15 m y 12,20 m x 30 m	1,1mm	Desde 15,51€/m²

IVA no incl.

Rollgum EPDM

RESISTENTE
A los rayos UV y al ozono
Garantía de hasta 20 años

VERSÁTIL
Mantas prefabricadas a medida
Instalación sin fuego ni calor

FLEXIBLE
Elasticidad superior al 300%
A temperaturas de -45° hasta 130°

www.rollgum.com

Láminas EPDM**BAJANTE**

Tubo de polietileno alta densidad termofusionado a un faldón de Gisolene-120 de 36 x 36 cm.

Ø 75 Ref.G AEPDM006 **20,83 € /ud.**
 Ø 90 Ref.G AEPDM007 **20,97 € /ud.**

IVA no incl.

**ADHESIVO SELLADOR BOND 007**

Cartucho adhesivo-sellador monocomponente, negro. Excelente adherencia sin imprimación entre láminas EPDM, hormigón, metales, tejas, maderas y cualquier otro elemento constructivo.

Ref.G AEPDM014

7,55 € /ud.

IVA no incl.

**ESQUINA**

Esquina prefabricada de caucho EPDM para rematar la base de las esquinas, el punto con tres caras.

Ref.G AEPDM005

23,10 € /ud.

IVA no incl.

**SA-008 MAX 5 L**

Adhesivo de reticulación y contacto diseñado para la unión entre láminas impermeables EPDM, así como para la adhesión de estas sobre diversos sustratos.

1 l Ref.G AEPDM012 **11,61 € /ud.**

5 l Ref.G AEPDM013 **50,55 € /ud.**

IVA no incl.

**SOMBRERETE**

Pieza premoldeada de caucho EPDM para salientes cilíndricos de diámetros 25 a 150 mm con cinta autoadhesiva en su base (requiere imprimación previa).

Ref.G AEPDM011

94,80 € /ud.

IVA no incl.

**BARRA DE ANCLAJE FINAL**

Es un perfil de aluminio extruido diseñado para el anclaje final de la membrana en paredes uniformes. 10,2 cm x 3,05 m.

Ref.5067

5,49 € /ml.

IVA no incl.

**ROLLGUM TAPE**

Banda autoadhesiva a dos caras para la unión en obra de láminas EPDM Rollgum previa aplicación de imprimación del sistema.

Ref. 5055

3,65 € /ml.

IVA no incl.

**ROLLGUM FORM**

Banda autoadhesiva a una cara de caucho EPDM autovulcanizable. Se adapta y moldea a formas irregulares de puntos singulares, previa aplicación de imprimación del sistema Rollgum.

Ref. 5078

22,90 € /ml.

IVA no incl.

**RODILLO SILICONA**

Rodillo de silicona de 4,45 cm para aplicar presión manual sobre todas las superficies de solape, bandas autoadhesivas y lámina adherida a soporte.

Ref. G AEPDM015

33,50 € /ud.

IVA no incl.

**ROLLGUM PRIMER 4 L**

Imprimación de preparación química de láminas EPDM Rollgum antes de la aplicación de productos autoadhesivos (Junta rápida y Flashing).

1 l Ref. G AEPDM016 **33,50 € /ud.**

4 l Ref. 5050 **87,00 € /ud.**

IVA no incl.



Sistemas contra el gas radón

NOVEDADES

SOLUCIONES DE PROTECCIÓN FRENTE AL GAS RADÓN



¿Sabías que el radón es un gas radioactivo incoloro e insípido que se cuela a través de las grietas de los cerramientos y la porosidad de los materiales? Este elemento parece inofensivo, pero es una de las mayores causas de cáncer de pulmón.

Podrás protegerte y proteger a los demás del gas radón, además de cumplir con el CTE DB-HS 6 «Protección frente a la exposición al radón» utilizando las barreras y soluciones de protección que te mostramos.

Ref.	Nombre comercial	Descripción	Armadura	Espesor	Peso medio (kg/m ²)	m Rollo	m ² Rollo	m ² Palé	Clase log.	€/m ²	Grupo
141210	POLYDAN® RADÓN 180-40 P Elast	Lámina asfáltica plastificada de superficie no protegida (SBS)	Filtro de poliéster no tejido de gran gramaje	3,5	4,0	10x1	10	250	C	16,06 €/m ²	01111
141211	POLYDAN RADÓN 180-48 P Elast	Lámina asfáltica de superficie no protegida (SBS)	Film de poliolefinas coextruidas en la cara externa	4,0	4,8	8x1	8	200	C	19,29 €/m ²	
192200	Lámina SELF-DAN® PE	Lámina asfáltica de betún modificado autoadhesivo (SBS)		1,5	1,5	20x1	20	500	C	12,43 €/m ²	
141116	ASFALDAN® R tipo 3 POL	Lámina asfáltica de superficie no protegida utilizada como barrera de vapor (APP)	Aluminio gofrado de 50/1000mm							11,04 €/m ²	01271
205017	SELF-DAN AL 100 (color natural)	Lámina impermeabilizante autoadhesiva con autoprotección metálica de aluminio (SBS)								17,38 €/m ²	01131

Soluciones barrera de radón



Losa de cimentación con barrera de radón
Sistema RAD1
POLYDAN®
180-40 P Elast



Forjado sanitario con barrera de radón
Sistema RAD2
POLYDAN®
180-48 P Elast



Solera con barrera de radón
Sistema RAD3
180-40 P Elast



Muro enterrado con barrera de radón
Sistema RAD4
180-40 P Elast

Sistemas contra el gas radón

BARRERA AL GAS RADÓN

Estructuras enterradas con presencia de gas radón (municipios zona y según db-hs6) muros y soleras con presencia de agua baja, media o alta y con coeficiente de permeabilidad del terreno $k_s < 10^{-5}$ cm/s.

Propiedades	MORTERPLAS SBS PARKING	MORTERPLAS SBS FP 4,8 KG	MORTERPLAS SBS FP 4 KG	ALUFAL SBS	EDILSTICK 2 mm TNT/RAND	TEXSELF GS 1,5
Coefficiente difusión (m ² /s)	10 ⁻¹³	10 ⁻¹³	10 ⁻¹³	10 ⁻¹³	2 x 10 ⁻¹²	10 ⁻¹³
Espesor (mm)	4.0	3,6	2,8	2,6	2,0	1,5
Masa nominal (kg/m ²)	4.8	4,8	4,0	3,0	2,0	1,5
Aplicación	Soldado	Soldado	Soldado	Soldado	Autoadhesivo	Autoadhesivo
Valoración técnica	★ ★ ★	★ ★ ★	★ ★ ★	★ ★ ★	★ ★ ★	★ ★ ★

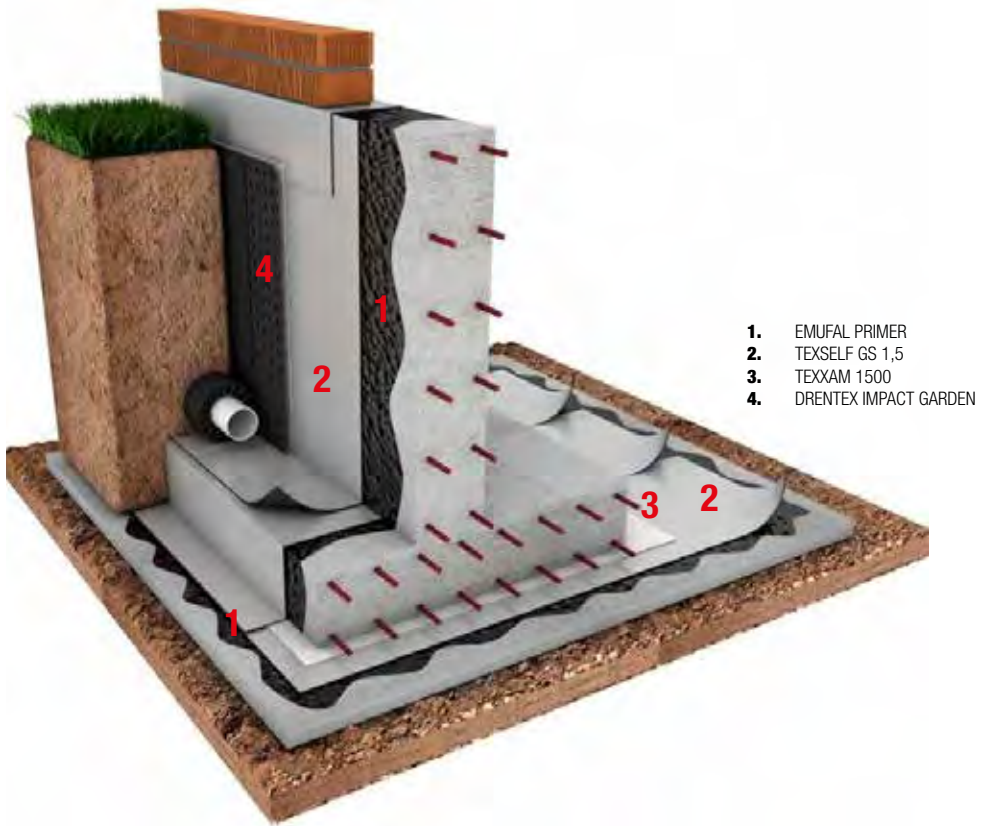

1. EMUFAL PRIMER
2. TEXSELF GS 1,5
3. TEXTAM 1500
4. DRENTEX IMPACT GARDEN

CONSEJOS

- En caso de que existan huecos o coqueas, es conveniente regularizar previamente la superficie para asegurar un buen rendimiento.
- Los refuerzos perimetrales son realizables por una solución mejorada con bitumen-poliuretano tipo **TEXTOP**, aplicando 3 capas de 500+900+700 g/m², reforzándolos con **TEXTIL**.
- En juntas de sellado del hormigón puede utilizarse la masilla **ALSAN MASTIC 2200** previo fondo de junta con **JUNTALEN**



Laminas impermeabilizantes transpirables



ONDUTISS AIR/ Onduline

Membrana multicapa impermeable y transpirable. Protección para aislamientos contra la humedad, viento y condensaciones. La membrana puede aplicarse directamente sobre el aislamiento.

ONDUTISS AIR 135

135 g/m².
Rollo de 1,5 x 50 m
Total 75 m².

Ref.G ONDUL017

99,95 €/rollo

IVA no incl.

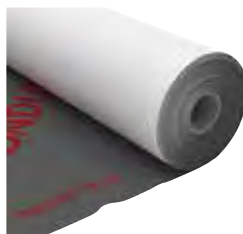

ONDUTISS AIR 150

150 g/m².
Rollo de 1,5 x 50 m
Total 75 m².

Ref.G ONDUL016

103,88 €/rollo

IVA no incl.

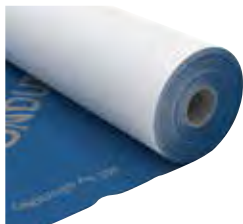

Airsec

**IMPERMEABLE
TRANSPIRABLE REFLEXIVA**

Lámina impermeable transpirable de 160 gr reflexiva. Capa exterior aluminizada que refleja hasta el 95 % de la radiación.

ref. AIT160R

4,74 €/m²

IVA no incl.



i

Aislante térmico reflexivo incluido

**BARRERA DE VAPOR
90 GR 140 GR
AUTORREGULABLE**

Barrera de vapor de 2 capas, una lámina de fibras de polipropileno y un film que regula el intercambio de vapor entre el exterior y el interior de su vivienda.

ref. ABV140

1,25 €/m² (90gr)

IVA no incl.



**IMPERMEABLE
TRANSPIRABLE 220 GR**

Para determinados usos donde se necesita una lámina de mayor resistencia mecánica, esta sería la adecuada con 220 gr por m².

ref. AIT220C

3,84 €/m²

IVA no incl.



i

Mayor resistencia mecánica

**IMPERMEABLE PARA
FACHADAS 100 GR**

Lámina para protección de fachadas contra el viento y agua, que permite transpirar el vapor de agua. No resistente a rayos UVA.

ref. AWP100

1,19 €/ud.

IVA no incl.



i

Ideal para fachada ventilada sin paso de luz

**IMPERMEABLE
TRANSPIRABLE REFLEXIVA**

Lámina 160 gr reflexiva. Capa exterior aluminizada que refleja hasta el 95 % de la radiación.

ref. AIT160R

4,74 €/m²

IVA no incl.



i

Aislante térmico reflexivo incluido

**IMPERMEABLE PARA
FACHADAS 210 GR**

Lámina para protección de fachadas contra el viento y agua, que permite transpirar el vapor de agua. Reacción al fuego EUROCLASE B-S1,d0

ref. AWP100

6,60 €/ud.

IVA no incl.



i

Ideal para fachada ventilada.

Lámina drenante y protección



Para estructuras enterradas



DANODREN

Láminas de polietileno para el drenaje y protección de la impermeabilización.

Ref.	Producto	Espesor	€/ud
G DANOS005	H10	2,1 x 30 m	2,72€ /ud.
G DANOS006	H15 Plus con geotextil	2,1 x 15 m	6,05€ /ud.
314302	H15	28x1m	3,45€ /ud.
314304		28 x 2,1 m	3,30€ /ud.
314086	H25	2,1 x 20 m	4,54€ /ud.
314041	G20 (nódulos de 20 mm)	2x20m	11,50€ /ud.

IVA no incl.

AQUASTOP GREEN

1,15 x 20 m. Membrana impermeable antifractura de elevada adhesión para balcones, terrazas y superficies horizontales antes de la colocación de cerámica y piedras naturales realiza la impermeabilización incluso en superposición, sobre soportes fisurados, no perfectamente madurados o con posibles tensiones de vapor por humedad residual de los soportes. Rollo de 23 m².

29,59€/m²

IVA no incl.



GEOTEXTIL ROOFTEX V

Geotextil no tejido de fibras 100% poliéster, punzonado mecánicamente mediante agujas, con posterior tratamiento térmico y calandrado.

POLIÉSTER Rooftex V		€/ud
120 g	50 x 1,1m	0,80€ /ud.
	150 x 2,2m	0,70€ /ud.
150 g	50 x 1,10m	0,95€ /ud.
	125 x 2,2m	0,80€ /ud.
200 g	100 x 2,2m	1,10€ /ud.
300 g	75 x 2,2m	1,70€ /ud.

Gramaje disponible hasta 500 g. Consultar en tienda

IVA no incl.



GEOTEXTIL TEXXAM

Geotextil no tejido de fibras 100% polipropileno, punzonado mecánicamente mediante agujas, con posterior tratamiento térmico y calandrado.

POLIPROPILENO TEXXAM		€/ud
90 g	82,5 m ²	1,30€ /ud.
120 g	330 m ²	1,50€ /ud.
170 g	275 m ²	2,10€ /ud.
250 g	220 m ²	3,10€ /ud.

IVA no incl.



Materiales de construcción

Puertas, ventanas y premarcos

Fontanería y evacuación

Pinturas

Pavimentos y revestimientos

Baños

Herramientas y útiles

Protección laboral

Electricidad

Emulsiones

EMUFAL PRIMER

Emulsión asfáltica de carácter aniónico de base acuosa para imprimación y preparación de superficies.

Consumo 0,32 kg/m².

5 kg
Ref.G TECOM007 **5,76 € /kg.**

24 kg
Ref.114183 **3,27 € /kg.**

IVA no incl.



EMUFAL SOLID

Emulsión asfáltica de aplicación en frío. Soluble en agua que se utiliza como recubrimiento.

Consumo 0,6 kg/m².

5 kg
Ref.G TECOM006 **5,37 € /kg.**

24 kg
Ref.G TECOM002 **3,30 € /kg.**

IVA no incl.



EMUFAL MUR

Emulsión bituminosa modificada con caucho para protección de paredes y muros. Aplicable en frío.

Consumo 0,50 kg/m².

24 kg.

Ref.70106

5 € /kg.

IVA no incl.



TEXTOP

Resina de impermeabilización de bitumen poliuretano.

Consumo: 2 capas 900 g/m² + 700 g/m².

2,5 kg
Ref.114411 **19,05 € /kg.**

5 kg
Ref.G TECOM005 **17,23 € /kg.**

15 kg
Ref.101687 **15,62 € /kg.**

IVA no incl.



Imprimaciones

CURIDAN

Imprimador para superficies horizontales. Para puente de adherencia entre el soporte, antes de la soldadura de las láminas asfálticas.

0.2 - 0.5 kg/m² por capa.

5 kg
5,34 € /kg.

25 kg
3,16 € /kg.

IVA no incl.



IMPRIDAN 100

Pintura asfáltica de base orgánica para imprimación de superficies poco porosas.

25 kg.

6,89 € /kg.

IVA no incl.



Auxiliares

CAZOLETA HORIZONTAL

92 x 92 mm. Para bajante Ø 80 mm. Manguetón-base soporte y entronque con bajante vertical. Cazoleta con una base soporte con relieve, que facilita la penetración del betón. Mediante soldadura por calor.

40,78 € /ud.

IVA no incl.



CAZOLETA VERTICAL

Para bajante de Ø110 mm, compatible con todas las láminas de PVC. Con paragravillas para la protección a elementos que puedan obstruir la tubería.

Normal

Desde **26,15 € /ud.**

Sifónica

Desde **42,74 € /ud.**

IVA no incl.



CAZOLETAS EPDM

Cazoletas para desagües de cubiertas.

De Ø 50 mm a Ø 125 mm

Ref.71217

Desde **15,72 € a 22,83 € /ud.**

IVA no incl.



DRAINI VERTICAL

Cazoletas con membrana bituminosa para desagües de cubiertas

De Ø 75 mm a Ø 125 mm

Ref.153888

Desde **45,09 € a 60,06 € /ud.**

IVA no incl.



Otras medidas y precios consultar en tienda.

Otras medidas y precios consultar en tienda.



IMPERMEABILIZACIÓN, AISLAMIENTO Y MORTEROS PARA EDIFICACIÓN Y OBRA CIVIL

DANOCRET® PROTECT



LA GAMA MÁS AVANZADA DE SOLUCIONES LÍQUIDAS Y MORTEROS TÉCNICOS PARA REHABILITACIÓN Y OBRA NUEVA

REVESTIDAN® REIMPER

Membrana líquida para impermeabilización y rehabilitación de cubiertas

5kg ref.G DANIM001 **6,65 €/kg.**
20kg **4,80 €/kg.**

REVESTIDAN® INDOOR

Membrana líquida elástica para impermeabilizar interiores, baños y cocinas

5kg **9,41 €/kg.**
20kg **9,10 €/kg.**

REVESTIDAN® PROOF REPELL

Resina incolora para protección de fachadas y pavimentos porosos

5l **16,69 €/l.**

REVESTIDAN® FIBER

Revestimiento elástico armado con fibras para re-impermeabilización de cubiertas

DANOCLEAN® ANTIFUNGI

Limpiador para eliminar hongos, algas, líquenes y otros microorganismos

REVESTIDAN® PROOF S

Resina incolora para hidrofugación y protección de fachadas porosas



Impermeabilización líquida

GFILL FIBRAS

Revestimiento elástico con fibras de vidrio, una vez seco forma una película flexible e impermeable a la lluvia. Elevada elasticidad y capacidad de puenteo de fisuras. Transpirable y con elevada durabilidad a la intemperie.

5 kg Gris Ref.G. QUIMIO07
 Rojo teja Ref.G. QUIMIO05
23,68 €/ud.
IVA no incl.

20 kg Gris Ref.G. QUIMIO08
 Rojo teja Ref.G. QUIMIO06
82,20 €/ud.
IVA no incl.



SIKAFILL 200 FIBRAS

Revestimiento elástico con fibras para cubiertas visibles, paredes, medianeras, canalizaciones y reparaciones de tejas. Blanco, gris, rojo y teja.

5 kg **28,25 €/ud.**
 20 kg **97,80 €/ud.**
IVA no incl.



AGUA STOP CAUCHO ACRÍLICO CON FIBRAS

Impermeabilizante antigoteras para cubiertas inclinadas reforzado con fibras. Óptimo cosido de fisuras con alta durabilidad y resistencia a los rayos UV. Permeable al vapor de agua. Disponible en rojo, gris, terracota, negro, verde y blanco.

5 kg Rojo Ref.G. CEYCA001
 Gris Ref.G. CEYCA002
30,80 €/ud.
IVA no incl.

20 kg Rojo Ref.G. CEYCA003
 Gris Ref.G. CEYCA004
107,05 €/ud.
IVA no incl.

Características

- Adaptabilidad a todo tipo de soportes
- Alta capacidad de cubrición
- Resistencia a los rayos UV
- Revestimiento continuo: sin juntas ni uniones
- Elástico: soporta los movimientos del soporte

Aplicaciones

- Tejados, azoteas, terrazas y cubiertas planas (con al menos 3% de inclinación en el tramo largo) e inclinadas no transitables.
- Encuentros entra zonas horizontales y verticales, baberos de chimenea y ventanas, faldones, limahoyas, cumbreras y otros puntos singulares.
 - Sistema siempre visto, no cubrir con ningún acabado



CAMPOLÍN

Impermeabilizante de caucho acrílico armado con fibras de refuerzo. Producto ideal para la impermeabilización de terrazas y balcones. Colores: Blanco (RAL 9010), gris (RAL 9010), rojo (RAL 3002), teja (RAL 8023), verde (RAL 6010).

5 kg Fibra: blanco, gris, rojo y teja **31,20 €/ud.**
 20 kg Blanco, gris, rojo, teja y verde **108,20 €/ud.**
IVA no incl.



CAMPOLÍN NEO

Es una resina híbrida acrílica - poliuretano de alta densidad, sin disolventes, que forma un revestimiento elástico impermeable, con alto índice de reflectancia solar (SRI) que mejora térmicamente la cubierta. Colores: Blanco (RAL9010), gris (RAL7004), rojo (RAL3002) Consumo: 1,8 kg/m² a 2,2 kg/m² en 3 capas

20 kg **197 €/ud.**
IVA no incl.

Impermeabilización líquida



ANTIGOTERAS

Repara, protege e impermeabiliza superficies de terrazas, cubiertas, canalizaciones... Buena adherencia sobre los materiales de construcción. Rojo, rojo teja, gris y blanco.

4 l	Blanco	Ref. G PINTI001	15 l	Blanco	Ref. G PINTI003
	Rojo teja	Ref. G PINTI002		Rojo teja	Ref. G PINTI004
	23,42 € /ud.			69,32 € /ud.	

IVA no incl.

AGUA STOP BARRERA TOTAL

Impermeabilizante de última generación. Soporta el agua estancada y el embaldosado directo. Se puede aplicar en húmedo y tiene adherencia sobre casi todos los materiales. Rojo, gris, gris claro, terracota y blanco.

1 kg	25,80 € /ud.
4 kg	80,11 € /ud.
14 kg	267,51 € /ud.

IVA no incl.



Soporta el tránsito

AGUA STOP TRANSIT

Membrana impermeable para cubiertas planas. Resiste agua estancada. Óptima adherencia al soporte. Rojo, gris y terracota.

5 kg	43,96 € /ud.
20 kg	152,33 € /ud.

IVA no incl.



Resiste tránsito peatonal.

SILICONA LÍQUIDA RUBSON

Revestimiento líquido basado en la tecnología SilicoTec®, exclusiva de Henkel. Producto 100% silicona de base acuosa para la impermeabilización y reparación de cubiertas. Listo para aplicar.

1 kg	Gris Ref. G HENSIO01
	Rojo teja Ref. G HENSIO02
	25,42 € /ud.

IVA no incl.

Gran relleno



HYDROREP

Hidrófugo para piedra natural y cemento. Impermeabiliza las superficies exteriores de mármol, granito, piedras naturales y cemento.

1 l	Ref. G FILA1004
	21,32 € /ud.

IVA no incl.

Hidrofugante

5 l	Ref. G FILA5004
	86,27 € /ud.

IVA no incl.



En GAMMA por ser profesional, sí, tienes descuento. Y también... financiación.

Por ser profesional de la reforma y la construcción, te ofrecemos un descuento sobre los precios indicados en este catálogo. Precios orientativos según fabricante.

Consulta tus descuentos y/o financiación en tu punto de venta más cercano.



SALVATERAZZA

Impermeabiliza grietas, evita filtraciones y goteras. Hidrofuga y consolida pavimentos de barro, baldosín catalán, gres extrusionado, piedra natural y juntas. Ideal para cubiertas y terrazas.

1 l	Ref. G FILA1005	43,94 € /ud.
5 l	Ref. G FILA5005	178,27 € /ud.

IVA no incl.



Materiales de construcción

Puertas, ventanas y premarcos

Fontanería y evacuación

Pinturas

Pavimentos y revestimientos

Baños

Herramientas y útiles

Protección laboral

Electricidad

Eliminadores de suciedad

DESINCRUSTANTE DETERDEK PRO

Detergente desincrustante ácido.

Detergente para la limpieza final de obra. Elimina la suciedad provocada por la colocación del material y, en general, suciedad de obra. Elimina salitres y eflorescencias salinas. Elimina incrustaciones de tipo calcáreo de pavimentos y revestimientos y sanitarios. Limpia a fondo los pavimentos exteriores. Desincrusta y limpia a la vez porque contiene una elevada concentración de tensioactivos. Eficaz para eliminar anchas de óxido y rayas de metales. Ayuda a eliminar las marcas de las costillas sobre en cerámica y gres porcelánico.

- 1 l. ref.G FILA1001 **9,92 €**/ud.
- 5 l. ref.G FILA5001 **38,67 €**/ud.

IVA no incl.

No desprende humos tóxicos



QUITAMANCHAS PS87 PRO

Desengrasante, quitamanchas y decapante

Elimina la suciedad orgánica acumulada y manchas en porcelánicos. Decapa antiguos tratamientos en base de cera y aceites. Bote 1 l y 5 l.

- 1 l. ref.G FILA1008 **20,10 €**/ud.

IVA no incl.



DETERGENTE CLEANER PRO

Detergente neutro profesional

Para mantenimiento ordinario de todos los pavimentos. Alto rendimiento y alto poder limpiador. No deja cercos ni empañados. Bote 1 l y 5 l.

- 1 l. ref.G FILA1002 **10,97 €**/ud.
- 5 l. ref.G FILA5002 **42,85 €**/ud.

IVA no incl.



DESINCRUSTANTE PHZERO

Desincrustante ácido viscoso.

Elimina restos de obra, salitre, cal y óxido. Ideal en revestimientos por su densidad. No desprende humos tóxicos. Bote de 1 l y 5 l.

- 5 l. ref.G FILA5007

41,68 €/ud.

IVA no incl.

Elimina el salitre



DETERGENTE FUEGO

Espuma en spray detergente, elimina hollín, para la limpieza de cristales y revestimientos de estufas y chimeneas. Elimina suciedad intensa de grasa de combustión en hornos, parrillas, revestimientos de chimeneas y barbacoas, ladrillo, piedra y cemento.

- 750 ml ref.G FILA1014

11,05 €/ud.

IVA no incl.



Protectores

PROTECTOR PRW 200

Protector para antes de rejuntar

Protege contra la suciedad de la colocación facilitando la limpieza de materiales porosos. No crea película y no altera el aspecto del material.

- 1 l. ref.G FILA1006 **13,40 €**/ud.
- 5 l. ref.G FILA5006 **56,55 €**/ud.

IVA no incl.



ANTIMANCHAS FUGAPROOF

Protector para juntas de azulejos.

Protege las juntas contra la penetración en profundidad de suciedad orgánica facilitando la limpieza y el mantenimiento. No altera el aspecto original de las juntas.

- 750 ml ref.G FILA1013

21,35 €/ud.

IVA no incl.



Ceras**CERA LONGLIFE Y MATT**

Cera acabado brillo/mate
Protege los pavimentos interior de barro, extrusionado y piedra, proporcionando un efecto natural brillo o mate.
Facilita la limpieza diaria.
Bote 1 l y 5 l.

5l
Brillo ref.G FILA5008
Mate ref.G FILA5009

95,52 € /ud.

IVA no incl.

**Especial baños**

ANTICAL VIABAGNO
Detergente antical espray
Elimina la cal dejando las superficies brillantes.
Ideal para grifería, espejos y elementos de acero inox.
Bote 750 ml.

ref.G FILA1010

8,60 € /ud.

IVA no incl.



1
Antical

Especial baños**LIMPIADOR JUNTAS FUGANET**

Limpiador de juntas
Elimina suciedad orgánica en juntas de azulejos.
No daña ni ataca el esmalte.
No contiene ácidos ni hipocloritos. Bote 750 ml.

ref.G FILA1012

9,88 € /ud.

IVA no incl.



ANTIGOTAS NODROPS
Detergente antigotas
Limpia y protege las mamparas y los azulejos de ducha dificultando la adhesión de la cal y facilitando el mantenimiento.
Bote 750 ml.

ref.G FILA1011

11,58 € /ud.

IVA no incl.

1
Ideal mamparas

**QUITAMOHO ACTIVO NOMOLD**

Ideal ambientes con humedad, baños, lavanderías, sótanos, buhardillas, garajes, duchas, piscinas u otros ambientes húmedos con presencia de moho. Bote 500 ml.

ref.G FILA0005

11,78 € /ud.

IVA no incl.

1
Elimina mohos



ELIMINA GRASAS
Elimina grasas multiusos con un alto poder desincrustante. Elimina por completo, y de forma rápida, las acumulaciones de grasa, aceites y la suciedad más rebelde sobre cualquier tipo de superficie sin esfuerzo. Bote 500 ml.

ref.G CPAS0005

4,88 € /ud.

IVA no incl.



1
Alto poder desincrustante. Incluso grasa industrial

PASO DESATASCADOR GEL ULTRA POTENTE

Fórmula gel superdenso a base de sosa cáustica que consigue la solución más potente y rápida para desatascar todo tipo de tuberías, incluso las de PVC y desagües. Sin salpicaduras. Sin sulfúrico. No daña las tuberías gel. Bote 1 l.

ref.G CPAS0002

7,67 € /ud.

IVA no incl.

**LIMPIADOR DIARIO LAMINADOS**

Renueva el color y refuerza su protección contra el tránsito continuado. Realza y mantiene el brillo durante más tiempo. Bote 1 l.

ref.G CPAS0001

6,28 € /ud.

IVA no incl.



Taco químico

ANCLAJE QUÍMICO EPOXI

Anclaje químico resina epoxi homologada CE opción 7 para multimaterial. Homologado CE para ladrillo hueco M8 a M16. La homologación CE opción 7 (hormigón no fisurado) permite la fijación de varillas M8 a M24. Se puede fijar en agujeros húmedos y agujeros inundados de agua. Sin estireno.

280 ml
ref.G EPOXI001

7,95 €/ud.

IVA no incl.

i
Aplicación en húmedo
Hasta 1000 kg en hueco



ANCLAJE QUÍMICO POLIÉSTER P300

Resina de poliéster para fijaciones económicas, como rejillas, soportes y barandillas en mampostería. Sin estireno. Material hueco. 100 % fijación segura. Endurecimiento rápido.

300 ml.
Solución económica para anclajes en mampostería. Ladrillo bloque perforado verticalmente y hormigón.

ref.G TACOP001

7,27 €/ud.

IVA no incl.



TAMICES

Tamiz para anclaje químico.
Bolsa de 12 o 24 unidades.

12x60 24 ud. ref.G TACOB007

6,98 €/bolsa

12x80 24 ud. ref.G TACOB008

7,12 €/bolsa

16x85 12 ud. ref.G TACOB009

3,52 €/bolsa

16x130 12 ud. ref.G TACOB010

4,10 €/bolsa

20x85 12 ud. ref.G TACOB011

4,13 €/bolsa

IVA no incl.



CÁNULAS

Cánulas mezcladoras para anclaje químico.
Bolsa 40 ud.

ref.G TACOB012

22,53 €/bolsa

IVA no incl.



TQ POLIÉSTER FIS PE

Materiales huecos, carga hasta rotura del soporte.
Con certificado técnico.
300 ml.

300 ml
ref. 518899

8,40 €/ud.

410 ml
ref. 518898

9,22 €/ud.

IVA no incl.



TQ VINILÉSTER FISCHER

Materiales macizos, fijación hasta 3700 kg de carga.
Para pistola reutilizable. Sin estireno. Con certificado técnico.

300 ml
ref.G FISCH032

15,15 €/ud.

IVA no incl.



CHEM ESF

Cartucho 300 ml, incluye mixer T-flow con collarín
Resina Epoxi acrilato sin estireno.
Para uso en hormigón y en mampostería

ref.25400006

36,10 €/ud.

IVA no incl.

i
Epoxi



PATTEX TQ 900

Aplicable en húmedo. Permite realizar fijaciones de alta resistencia.

TQ500

Consultar precio

TQ900

Consultar precio

IVA no incl.

i
Viniléster



Taco químico**TACO QUÍMICO VINILESTER**

Adhesivo bicomponente formado por una resina sintética y un catalizador que asegura un anclaje extremadamente resistente sobre soportes huecos, frágiles o compactos.

Resistencia: 2000 kg por punto de anclaje. Marcado CE y resistencia al fuego F120. Resiste agua, humedad e inmersión.

300 ml
ref.901620

14,65 €/ud.

IVA no incl.

**ANCLAJE QUÍMICO EV1 POLIÉSTER SIN ESTIRENO**

Aplicable en materiales huecos y macizos. Resistencia 24 horas. No gotea en aplicaciones a techo. 2 cánulas mezcladoras. Reutilizable.

300 ml ref.10043065 **6,80 €/ud.**

410 ml ref.10045224 **7,42 €/ud.**

IVA no incl.

**Colas PVC****COLA TANGIT PVC**

Adhesivo especial para conseguir uniones resistentes y duraderas en tuberías, planchas y perfiles de PVC rígido. Adecuado para unir tuberías sometidas a presión.

Tubo 125g.

ref.G THENK001

7,68 €/ud.

IVA no incl.

**COLA PVC**

Adhesivo para tuberías de PVC de alta resistencia y velocidad de curado. Permite rectificar durante los primeros 3 minutos. SIN THF. Tubo de 125 ml.

ref.G CARTC004

2,33 €/ud.

IVA no incl.

**COLA TANGIT PVC**

Adhesivo especial para conseguir uniones resistentes y duraderas en tuberías, planchas y perfiles de PVC rígido. Adecuado para unir tuberías sometidas a presión. INCLUYE PINCEL.

250 g ref.G THENK002 **14,98 €/ud.**

500 g ref.G THENK003 **24,45 €/ud.**

IVA no incl.

**COLA PVC SANEAMIENTO**

Para tubería de PVC de alta resistencia y gran velocidad de curado. No contiene THF. Píncel.

250 ml ref.G CARTC005 **6,42 €/ud.**

500 ml ref.G CARTC006 **10,97 €/ud.**

IVA no incl.

Espumas de poliuretano

ESPUMA TEJAS ROJO DE POLIURETANO

Adherencia fuerte y duradera. Expansión controlada. Producto resistente a los ciclos de temperatura sin envejecer. Resiste corrientes y turbulencias. No existe pérdida de adherencia por envejecimiento. Para la fijación de todo tipo de tejas (plana, mixta, árabe) sustituyendo a los morteros. Reduce los tiempos y costes de trabajo. 750 ml.

Cánula
ref.G ESPUG001 **6,22 €/ud.**
Pistola
ref.G ESPUG002 **6,67 €/ud**
IVA no incl.



ESPUMA MULTIUSOS DE POLIURETANO

No emite vapores MDI, más seguridad. Nueva válvula, más durabilidad. Calidad certificada, más celdas compactas. 750 ml.

Cánula
ref.G ESPUG003 **6,03 €/ud.**
Pistola
ref.G ESPUG004 **6,27 €/ud**
IVA no incl.



ESPUMAX AISLAMIENTO

Espuma de poliuretano de alta calidad especialmente indicada para trabajos de aislamiento, sellado y relleno. Expande hasta 40 L. Aplicación 360°. Disponible en cánula y pistola. 750ml.

ref.504802 **10,85 €/ud.**
IVA no incl.



ESPUMA MULTIUSOS PF 100

Espuma de poliuretano monocomponente, especialmente formulada para realizar trabajos de fijación, aislamiento, relleno e insonorización. Rellena, aísla y sella.

ref.1540588 **21,04 €/ud.**
IVA no incl.



ORBAFOAM MULTIUSOS

Excelentes propiedades de sellado, relleno y adhesión. Alta adherencia a la mayoría de los materiales de construcción. Aislamiento térmico y acústico. O2: 0 % emisiones de MDI dañino durante la aplicación de la espuma. M1: no emisión de sustancias dañinas una vez curada. Excelente calidad, celdas muy compactas. 750 ml.

Cánula
ref.10040903 **6,78 €/ud.**
Pistola
ref.10040829 **7,41 €/ud**
IVA no incl.



XTREME POWER

Espuma monocomponente manual de endurecimiento rápido, con válvula reutilizable manual. 750 ml.

Cánula
ref.53435 **12,90 €/ud.**
Pistola
ref.53436 **13,37 €/ud**
IVA no incl.



Espumas de poliuretano**SIKABOOM 150 FIX & FILL**

Espuma de poliuretano, monocomponente y expansiva. Para relleno y pegado. Aplicación manual. Color amarillo claro.

500 ml ref.691756 **4,70 €/ud.**
750 ml ref.641481 **5,65 €/ud.**
IVA no incl.

**ORBAFOAM TEJAS GRIS**

Fija todo tipo de tejas a superficies de hormigón, mortero madera o fibrocemento. Adherencia fuerte y duradera a la mayoría de los materiales de construcción, sustituye a los morteros, reduciendo tiempos y costes de trabajo. No pierde adhesión por envejecimiento. 750 ml

Cánula ref.G QLESP004 **7,20 €/ud.**
Pistola ref.G QLESP003 **7,30 €/ud.**
IVA no incl.

**B3/B1 MULTIUSOS**

Espuma de poliuretano. 750 ml

Cánula B3 ref. 27007503 **12,82 €/ud.**
Pistola B3 ref. 27017505 **13,35 €/ud.**
IVA no incl.

**B3/B1 TEJAS**

Para la unión de tejas. 750 ml

Cánula ref. 27018122 **15,42 €/ud.**
Pistola ref. 27018120 **15,48 €/ud.**
IVA no incl.

**LIMPIADOR ESPUMA**

Limpiador de espuma de poliuretano recién aplicada. Ideal para la limpieza y conservación de las superficies y pistola aplicadora. Elimina la espuma fresca sin dejar residuos.

ref.G QLBOT001 **8,18 €/ud.**
IVA no incl.

**ORBAFOAM FIRE-STOP B1**

Espuma de poliuretano B1 para protección pasiva contra incendios. Diseñada para sellar, aislar, rellenar juntas, grietas, aberturas de ventanas y puertas, juntas entre tabiques, muros cortafuegos, donde se requiera compartimentación contra el fuego. Aporta una estabilidad y aislamiento al fuego hasta 4 horas según la norma UNE EN 1366-4/13501-2.

Cánula ref. 10036223 **13,64 €/ud.**
Pistola ref. 10003282 **13,85 €/ud.**
IVA no incl.



Estanca al humo y los gases

CÁNULAS ESPUMA PU

Bolsa 5 unidades.

ref.G QUIL0002 **4,22 €/bolsa.**
IVA no incl.



Masillas y selladores (siliconas)



STOP MOHO

Silicona para baños y cocinas con la máxima protección antimoho. Juntas limpias y sin moho 5 veces más tiempo que con otras siliconas. Secado rápido: 30 minutos.

Blanca ref.G CARTC002
Transl. ref.G CARTC003

7,07 €/ud.
IVA no incl.



SILICONA ÁCIDA AKLESIL

Sellados en acristalamientos, sellado vidrio-carpintería de aluminio.

Excelente adhesión a vidrio, aluminio, azulejos, cerámica, superficies vitrificadas y otras superficies no porosas. 280 ml.

Blanca ref.G QLSILO02
Transl. ref.G QLSILO01

2,77 €/ud.
IVA no incl.



OBRA N-16

Sellado de puertas y ventanas. Carpintería-obra, vidrio-carpintería y carpintería entre sí. Juntas de dilatación en fachadas. Materiales porosos y no porosos. Alta elasticidad y adhesión. Alta resistencia a la intemperie y rayos UV. Alta prestaciones para construcción.

Blanca ref.G QLSIL003
Transl. ref.G QLSIL004

4,57 €/ud.
IVA no incl.

SILICONA USO SANITARIO

Previene activamente la formación de moho y el ennegrecimiento. Resiste a la humedad. Secado rápido. 280 ml.

Blanca ref.G SILIG001
Transl. ref.G SILIG002

3,43 €/ud.
IVA no incl.



SINTESEL MADERA

Trabajos de acabado y sellado de juntas en parquet, rodapiés, zócalos, armarios y piezas de madera. Sellado de juntas entre madera y construcción (puertas, ventanas...) Pintable y barnizable. Amplia gama de colores de madera. Extensible hasta un 1000%. Buena resistencia a la intemperie.

Tubo 125 ml **2,63 €/ud**
Cartucho 300 ml **3,61 €/ud**

IVA no incl.



1
Para rejuntar

STOP MOHO JUNTAS SANITARIOS

Sellador baños y cocinas con la máxima protección antimoho. Juntas limpias y sin moho 5 veces más tiempo que con otros selladores. Acabado cemento. Color blanco mate.

Tubo 50 ml ref.505583 **3,95 €/ud**

Tubo 125 ml ref.505568 **6,55 €/ud**

Cartucho 280 ml ref.505540 **7,75 €/ud**

IVA no incl.



1
Excelente resistencia a la intemperie.

NEW SINTEX AC-47 JUNTAS Y GRIETAS

Sellador acrílico para el sellado y relleno de juntas y grietas. Compatible con la mayoría de los materiales que se emplean en construcción (hormigón, madera, ladrillo, piedra natural y artificial...) Disponible en distintos colores.

Cartucho 300 ml **2,49 €/ud**

Bolsa aluminio 600 ml **4,11 €/ud**

IVA no incl.

Masillas y selladores (polímeros)**TOTAL TECH**

Adhesivo sellador de gran polivalencia. Presenta índices de adherencia superiores a los de un poliuretano y la elasticidad y hermeticidad de una silicona. Pega, sella y repara todo tipo de materiales en interior y exterior, incluso bajo el agua. 1 h de secado. Sin disolventes. Sin ftalatos. No ataca superficies delicadas. 100% impermeable y hermético. Pintable inmediatamente. Apto para el pegado de gresite en piscinas. Sellado de juntas de estanqueidad, juntas de dilatación, sellar en canalizaciones y bajantes, cristales y ventanas.... Instalación de claraboyas, pavés... Carrocería industrial...

Blanca ref.G CMASIO01
Gris ref.G CMASIO03
Negro ref.G CMASIO04
Marrón ref.G CMASIO05

9,42 €/ud.

Transparente ref.G CMASIO02

10,15 €/ud.

IVA no incl.

**MS ESPECIAL PISCINAS**

Sellador y adhesivo blanco monocomponente. Curado rápido y permanentemente elástico basado en polímeros MS. Producto de curado por humedad y reticulación neutra es adecuado para la mayoría de los materiales utilizados en construcción, reparación y mantenimiento de piscinas. Absolutamente resistente a la intemperie, inodoro y con muy bajas emisiones. Cartucho 290 ml.

ref.552844

11,34 €/ud

IVA no incl.



NEW

POWER FIX INSTANT STRONG

Adhesivo de montaje basado en la última generación de polímeros híbridos MS. Fijación inmediata y curado rápido. Para todo tipo de materiales incluidos pesados. Neutro. Blanco, negro, crema, marrón y gris. Cartucho 290 ml.

7,83 €/ud.

IVA no incl.

i
Resistencia
térmica de
-40 °C a +90 °C
y rayos UV

**PATTEX SP 101**

Sellador elástico adhesivo que reticula en contacto con la humedad ambiental. Excelente adhesión sobre múltiples soportes sin imprimación y resistencia a la radiación solar. No descuelga, apto para aplicaciones verticales o en el techo. No ataca los soportes. Libre de sustancias peligrosas. Resistencia al moho. Blanco, negro, gris y marrón.

Cartucho 280 ml **13,15 €/ud**

Cartucho 280 ml (Sanitary)

14,46 €/ud

Bolsa aluminio 600 ml **23,51 €/ud**

IVA no incl.

**SINTEX MS-35**

Pegado y sellado elástico de elementos de construcción. Adhiere en húmedo e inmersión. Pintable. Alta resistencia mecánica 600 % elasticidad. Resistente a la intemperie y rayos UV. Multimateriales. Sin isocianatos ni disolventes. Blanco, gris, marrón, negro.

Cartucho 300 ml

6,49 €/ud

Bolsa aluminio 600 ml **10,08 €/ud**

IVA no incl.

**PATTEX SP 101 INSTANT TACK**

Sellador elástico adhesivo basado en la exclusiva tecnología Flextec de Henkel, que reticula en contacto con la humedad ambiental. Elevado agarre inmediato, facilita las tareas de montaje. Excelente adhesión sobre múltiples soportes sin necesidad de imprimación. Blanco, negro, gris y marrón.

Original

14,36 €/ud

Transparente

15,14 €/ud

IVA no incl.

**SIKAFLEX-111 STICK&SEAL**

Sellador y adhesivo flexible. Buena adherencia sobre hormigón, piedra, clinker, fibrocemento, cerámica, madera y metales. Pegado elástico de alta potencia. Para uso interior y exterior. 290 ml.

Blanco

ref.G SIKAF101

Gris

ref.G SIKAF100

Negro

ref.G SIKAF102

Marrón

ref.G SIKAF103

8,13 €/ud.

IVA no incl.

Masillas y selladores (poliuretano)



Elástico



Alta elasticidad

NEW
PU CONSTRUCCIÓN
 Sellador de poliuretano de módulo medio/alto, su fórmula contiene bajo contenido en monómero de isocianatos (menos del 0.1%). Formulado para garantizar una adhesión excelente en la mayoría de los materiales de construcción.
 Cartucho 300 ml **8,40 €/ud.**
 Bolsa aluminio 600 ml **13,44 €/ud.**
IVA no incl.



MASILLA PURFLEX
 Masilla selladora pintable, elasticidad en juntas dilatación, adherencia en madera, ladrillo hormigón, metales y plásticos. Colores blanco, gris, teka, negro y transparente. Cartucho 300 ml
8,40 €/ud.
IVA no incl.



SELLAFLEX
 Masilla de poliuretano de altas prestaciones y módulo medio. Para el sellado de todo tipo de juntas tanto en interior como en exterior. Cartucho. Blanco, gris, marrón-teja y negro.
7,30 €/ud.
IVA no incl.

SELLADOR POLIURETANO
 Sellante para uso estructural de fachada destinado a sellar juntas de paredes exteriores, ventanas, juntas perimetrales. 300 ml.
 Blanco ref.G SELLG001
 Gris ref.G SELLG002
 Marrón ref.G SELLG003
4,42 €/ud.
IVA no incl.



SIKAFLEX® 11 FC PURFORM®
 Impresiona con un curado más rápido, mayor durabilidad y menos exposición al contenido de diisocianato monómero. El poliuretano ofrece el mejor equilibrio de propiedades para el sellado general y la unión en la construcción.
 Blanco ref.G SIKAF001
 Gris ref.G SIKAF002
 Marrón ref.G SIKAF003
 Negro ref.G SIKAF004
7,79 €/ud.
IVA no incl.



Sellado transparente

SIKAFLEX® 112 CRYSTAL CLEAR®
 Adhesivo sellador elástico universal transparente, monocomponente, de curado por humedad y libre de disolventes. Cartucho 290 ml.
10,24 €/ud.
IVA no incl.



Hilo sellador
HILO DE TEFLÓN
 Fácil de usar. Estanteidad inmediata. Permite desmontar y reutilizar las roscas. Las uniones son reajustables, lo que permite hacer ajustes sin perder la estanqueidad. 80 m.
 ref.G HENKE005
13,47 €/ud.
IVA no incl.





Sikaflex®-111 Stick & Seal

ADHESIVO Y SELLADOR MULTIUSOS

- EXCELENTE ADHERENCIA A LA MAYORÍA DE SOPORTES, INCLUIDOS EPS / XPS, EPDM Y SOPORTES ASFÁLTICOS
- ADHIERE SOBRE HORMIGÓN HÚMEDO



Descárgate nuestra App
esp.sika.com

BUILDING TRUST



Adhesivo de contacto y montaje



MONTACK INMEDIATO

Adhesivo de montaje de agarre total inmediato, para fijar de forma resistente y fácil. Máxima polivalencia todos los materiales: porosos y no porosos, incluso superficies delicadas y húmedas. De 25 kg/cm². Cartucho 450 g.

ref. 507263

9,75 €/ud.

IVA no incl.



FIX FORTE CR350

Pegado de materiales de construcción. Fijación en superficies tanto en interior como en exterior. Apto para pegar plástico, madera, cerámica, escayola o metal sobre cemento, hormigón, mortero o escayola. Agarre en segundos. Uniones flexibles. Pegado directo. Resistencia: 30 kg/cm²

ref 10043091

5,52 €/ud.

IVA no incl.



OBRAFOAM FIJACIÓN 60 SEG

Para fijar paneles, planchas, conglomerados, elementos decorativos, montaje de rodapiés, repisas, azulejos, piedra, goma, metal, plásticos. Para poliestireno expandido. Agarre inicial inmediato 60 segundos. No descuelga. Máxima resistencia. Expansión controlada, no deforma el material. Listo para el uso. Pegado en húmedo. Materiales porosos y no porosos. Uso interior y exterior. Color amarillo.

Cánula 300 ml

ref. 10040760 **6,55 €**/ud

Cánula 750 ml

ref. 10040759 **11,24 €**/ud

Pistola 750 ml

ref. 10040750 **12,22 €**/ud

IVA no incl.



ESPUMAX FIJACIÓN XPRESS

Espuma de poliuretano especialmente indicada para fijar y montar de forma rápida y eficaz. Ideal para todo tipo de paneles, así como el montaje de marcos de puertas, marcos de ventanas, escalones...

Rendimiento: 70M.

Cánula 750 ml

ref. 504822 **14,30 €**/ud

Pistola 750 ml

ref. 504821 **14,75 €**/ud

IVA no incl.



PATTEX PL600 MONTAFIX

Agarre inmediato y extrafuerte con poder de relleno. Aplicación directa sin airear en superficies porosas y no porosas. Apto para interiores y exteriores. Cartucho 300 ml.

10,07 €/ud.

IVA no incl.



PATTEX PL PREMIUM FIX

Ahora con un 95% de plástico reciclado. Agarre inmediato, fuerte y con poder de relleno. Puede usarse en superficies porosas y en no porosas. Se adhiere a todo tipo de madera, metal, piedra, cerámica, yeso, escayola, hormigón, corcho, plástico, poliestireno expandido de alta densidad, porexpan, espejos, plásticos. Cartucho de 460 gr.

11,23 €/ud.

IVA no incl.



CONTACTCEYS 1 L

Cola de contacto en base neopreno. Uniones resistentes y 100% flexibles. Multitud de materiales: cuero, madera, goma, corcho, cartón, tejidos...

ref.G COLAC001

10,28 €/ud.

IVA no incl.



SG 3G LOCTITE ORIGINAL

Rápido, extra fuerte y multimaterial. máxima fuerza de unión, pegando en pocos segundos todo tipo de materiales

ref.G HENKE002

6,57 €/ud.

IVA no incl.

▶ CONSTRUCCIÓN RÁPIDA PARA PROFESIONALES



PRODUCTOS TECNOLÓGICAMENTE INNOVADORES

Alta durabilidad
Máximo rendimiento

ORBAFOAM ULTRA FAST 70

La espuma más rápida del mercado para la instalación de puertas y ventanas.

ORBAFOAM FIJACIÓN PLACA

¡Instala más de 100 m² en una hora! Fija, nivela y rellena.

BAÑO PERFECTO

Sellado perfecto incluso en materiales delicados. Sin olor. 15 años de garantía sin moho.

AQUA PROTECT P4 TRANSITABLE

Membrana impermeabilizante transitable extremadamente duradera.

ORBAFOAM FIJACIÓN PRO TEJAS

Instalación de tejas rápida, fuerte y duradera.



AQUA PROTECT MS LÍQUIDA

Membrana líquida impermeabilizante, elástica, inmediata y duradera.

ORBAFOAM FIJACIÓN 60 SEGUNDOS

¡Puede con todo! Agarre inmediato, rápido y fuerte.

ORBAFOAM SATE

Producto de alto rendimiento, de agarre inicial rápido, fuerte y duradero.

POWER FIX

¡Agarre inmediato + curado rápido! Fija, sella y rellena todo con todo.



OPTIMIZAN TU TRABAJO



FACILIDAD DE APLICACIÓN



PROPORCIONAN MÁXIMA CALIDAD



MÁS INFORMACIÓN EN
QUILOSA.COM

Teja curva

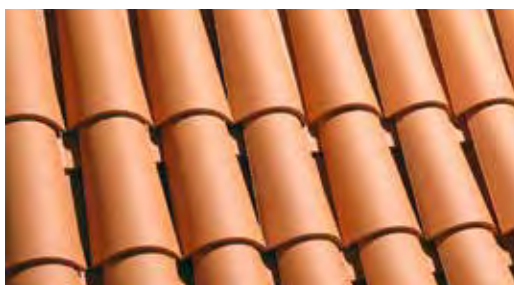

CURVA COBERT ROJA

Teja cerámica que destaca por la calidad de sus arcillas, sus perfectos acabados y su alta resistencia.

40x20 cm **1,23 €**/ud.

45x20 cm **1,33 €**/ud.

50x21 cm **1,38 €**/ud.

IVA no incl.

CURVA COLLADO

Teja de alta calidad fabricada con las mejores arcillas seleccionadas especialmente para su preservación ante condiciones adversas. Disponibles en diferentes medidas, pesos y colores para poder cubrir la mayor cantidad de opciones y necesidades.



Rojo 40 x 15 **0,97 €**/ud.

Rojo 40 x 17 **1,05 €**/ud.

IVA no incl.



Marrón 40x15 cm **1,27 €**/ud.

IVA no incl.



Mistral 40 x 17 cm **1,18 €**/ud.

IVA no incl.



Blanco 40 x 17 cm **1,24 €**/ud.

IVA no incl.



Paja flameado 40 x 17 cm **1,23 €**/ud.

IVA no incl.

TEJA CANAL MIDI

Teja curva francesa, de perfil tradicional y fabricada con las mejores arcillas. Su amplia gama de colores, le permite aportar personalidad al tejado y armonizar con el resto de la construcción. Se puede utilizar como canal y como cobija. 500 x 215 mm (10,5 ud./12,9 ud./m²).



Rojo **1,13 €**/ud.

IVA no incl.



Rose **1,11 €**/ud.

IVA no incl.



Silvacane Litoral **1,18 €**/ud.

IVA no incl.



Toits Du Sud **1,18 €**/ud.

IVA no incl.

Teja curva**ROJA**

40,8 x 15 cm (33 ud./m²)
Teja curva pequeña. Perfil de elevada curvatura. Conforma una cobertura en forma de canalón; su diseño permite obtener valores variables de solape entre las piezas.
1,35 kg/ud.

0,91 € /ud.

IVA no incl.

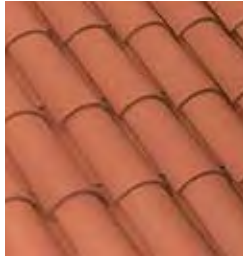
**ROJA MUSGO**

45 x 20 cm (25 ud./m²)
Teja curva grande. Perfil de elevada curvatura. Conforma una cobertura en forma de canalón; su diseño permite obtener valores variables de solape entre las piezas. Acabado envejecido y texturizada.
1,9 kg/ud.

1,13 € /ud.

IVA no incl.

**ENVEJECIDA
CELLER® MONTSENY**

50 x 21 cm (18 ud./m²)
Teja curva grande. Perfil de elevada curvatura. Conforma una cobertura en forma de canalón; su diseño permite obtener valores variables de solape entre las piezas.
2,4 kg/ud.

1,73 € /ud.

IVA no incl.

**CELLER® CENTENARIA®
TIERRA**

50 x 21 cm (18 ud./m²)
Teja curva grande. Perfil de elevada curvatura. Conforma una cobertura en forma de canalón; su diseño permite obtener valores variables de solape entre las piezas. Acabado envejecido y texturizado.
2,4 kg/ud.

1,82 € /ud.

IVA no incl.

**CELLER® EDETANIA®**

50 x 21 cm (18 ud./m²)
Teja curva grande. Perfil de elevada curvatura. Conforma una cobertura en forma de canalón; su diseño permite obtener valores variables de solape entre las piezas.
2,4 kg/ud.

1,73 € /ud.

IVA no incl.

**CELLER® CENTENARIA®
MEDITERRANIA**

50 x 21 cm (18 ud./m²)
Teja curva grande. Perfil de elevada curvatura. Conforma una cobertura en forma de canalón; su diseño permite obtener valores variables de solape entre las piezas. Acabado envejecido y texturizado.
2,4 kg/ud.

1,82 € /ud.

IVA no incl.



Teja curva

TEJA CURVA 50



T5R Rojo **1,48 €/ud.**
IVA no incl.



T5J Rojo jaspeado **1,70 €/ud.**
IVA no incl.



T5H Hispania **1,83 €/ud.**
IVA no incl.



T5I Aitana **2,05 €/ud.**
IVA no incl.



T5L Lucentum **2,05 €/ud.**
IVA no incl.



T5O Tossal **1,83 €/ud.**
IVA no incl.



T5V Galia **1,83 €/ud.**
IVA no incl.



T5MI Milenium **2,05 €/ud.**
IVA no incl.



T5P Paja **1,81 €/ud.**
IVA no incl.



T5E Paja flameada **1,85 €/ud.**
IVA no incl.



T5CS Castell **1,83 €/ud.**
IVA no incl.



T5M Marrón **2,18 €/ud.**
IVA no incl.





SISTEMA SOLAR FOTOVOLTAICO **Volt**

TU BIENESTAR TAMBIÉN DEPENDE DE TU HOGAR.

- V** Materiales naturales y 100 % reciclables.
Reduce la huella de carbono.
- V** Hogar sostenible y saludable.
Favorece a la certificación Passive House.
- V** Garantía de rendimiento 30 años.
- V** Cubierta integrada energéticamente eficiente.

DESCUBRE
+ INFO
EN LA WEB



Teja curva

VIELLE TERRE

50 x 21 cm (20 ud./m²)

2€/ud.

IVA no incl.



CASTELVIEL

50 x 21 cm (20 ud./m²)

2€/ud.

IVA no incl.



PANACHE ANCIEN

50 x 21 cm (20 ud./m²)

2€/ud.

IVA no incl.



ROUGE

50 x 21 cm (20 ud./m²)

2€/ud.

IVA no incl.



BRUNE

50 x 21 cm (20 ud./m²)

2€/ud.

IVA no incl.

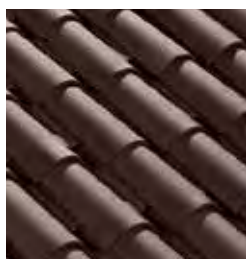

Teja mixta

TG TEJA MIXTA GRANDE
(10,5 ud./m²).

TP TEJA MIXTA PEQUEÑA
(12,5 ud./m²).

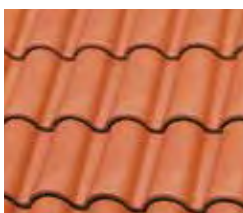

TG Rojo **2,63 €**/ud.
TP Rojo **2,30 €**/ud.
IVA no incl.



TG Rojo jaspeado **2,73 €**/ud.
TP Rojo jaspeado **2,40 €**/ud.
IVA no incl.



TG Borgoña **2,89 €**/ud.
IVA no incl.



TG Maigmo **2,89 €**/ud.
IVA no incl.



TG Hispania **2,89 €**/ud.
TP Hispania **2,55 €**/ud.
IVA no incl.



TG Tossal **2,89 €**/ud.
IVA no incl.



TG Galia **2,89 €**/ud.
TP Galia **2,55 €**/ud.
IVA no incl.



TG Castell **2,89 €**/ud.
IVA no incl.



TG Milenium **2,89 €**/ud.
IVA no incl.



TG Mediterránea **2,73 €**/ud.
IVA no incl.

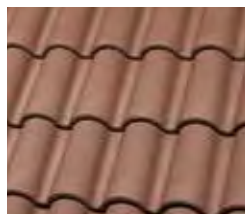

TG Marrón **3,22 €**/ud.
TP Marrón **2,83 €**/ud.
IVA no incl.

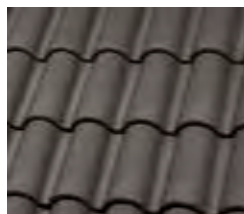

TG Pizarra **3,45 €**/ud.
IVA no incl.



TG Aitana **2,89 €**/ud.
IVA no incl.



TG Lucentum **3,22 €**/ud.
IVA no incl.



TG Paja flameada **2,89 €**/ud.
TP Paja flameada **2,55 €**/ud.
IVA no incl.



TG Paja **2,89 €**/ud.
TP Paja **2,55 €**/ud.
IVA no incl.

Teja mixta

KLINKER K2

Es el modelo más clásico con todas las características Klinker. Viste con belleza los tejados tradicionales.
483 x 325 mm.
(9,5-11 ud./m²).



Rojo **2,46 € /ud.**
IVA no incl.



Viejo Castilla **2,84 € /ud.**
IVA no incl.

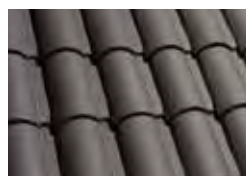

Ébano **3,21 € /ud.**
IVA no incl.



Rojo viejo Paño **2,79 € /ud.**
IVA no incl.



Magma Paño **2,87 € /ud.**
IVA no incl.



Ocre Castilla Paño **2,92 € /ud.**
IVA no incl.

DUNA

Nueva teja que mejora las prestaciones de su antecesora con un nuevo diseño de sus encajes y refuerzos que ofrecen una mejor estanqueidad y resistencia.
454 x 288 mm
(10,5 ud./m²)



Rojo **1,96 € /ud.**
IVA no incl.



Platea **2,19 € /ud.**
IVA no incl.



Arena Ocre **2,24 € /ud.**
IVA no incl.



Mistral **2,27 € /ud.**
IVA no incl.



Vulcano **2,27 € /ud.**
IVA no incl.



Medieval **2,18 € /ud.**
IVA no incl.

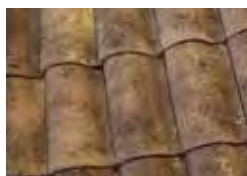

Valterra Paño **2,27 € /ud.**
IVA no incl.



Marrón Paño **2,47 € /ud.**
IVA no incl.



Rustico Arena Paño **2,29 € /ud.**
IVA no incl.

KLINKER MERIDIONAL

Teja fabricada con moldes de escayola y cocida en H-Cassettes, ofrece unos encajes perfectos que le confieren una gran estanqueidad. Además, sus detalles en diseño permiten una instalación rápida y perfecta.
424 x 258 mm (12,5 ud./m²)



Rojo **2,23 € /ud.**
IVA no incl.



Meridional Magma **2,54 € /ud.**
IVA no incl.



Meridional Ébano **2,79 € /ud.**
IVA no incl.

KLINKER HYDRA

Teja en formato 10,5 fabricada con moldes de escayola y cocida en H-Cassettes, de estética moderna y muy fácil de montar por su amplio juego de instalación y encajes perfectos.
458 x 291 mm
(10,5 ud./m²)



Rojo **2,64 € /ud.**
IVA no incl.



Hydra ébano paño **3,28 € /ud.**
IVA no incl.

Teja mixta**TB-10 TECH IRATI**

47,4 x 28,1 cm (10,3 ud./m²)
Teja mixta grande, con doble encaje longitudinal y transversal. Adaptación a varios pasos de rastrel.
(Juego longitudinal: 15 mm).
Estética teja curva.

3,13€/ud.

IVA no incl.

**TB-10 TECH ENTREPINIS**

47,4 x 28,1 cm (10,3 ud./m²)
Teja mixta grande, con doble encaje longitudinal y transversal. Adaptación a varios pasos de rastrel.
(Juego longitudinal: 15 mm).
Estética teja curva.
3,45 kg/ud.

3,13€/ud.

IVA no incl.

**TB-12° BIDASOA®**

43,9 x 26 cm (12,8 ud./m²)
Teja mixta pequeña, roja envejecida en tonos suaves.
3,05 kg/ud.

2,35€/ud.

IVA no incl.

**TB-10 TECH ROJO MUSGO**

47,4 x 28,1 cm (10,3 ud./m²)
Teja mixta grande, con doble encaje longitudinal y transversal. Adaptación a varios pasos de rastrel.
(Juego longitudinal: 15 mm).
Estética teja curva.
3,45 kg/ud.

2,84€/ud.

IVA no incl.

**TB-12° LAMALOU**

43,9 x 26 cm (12,8 ud./m²)
Teja mixta pequeña, envejecida.
3,05 kg/ud.

2,35€/ud.

IVA no incl.

**TB-10 TECH GRAPHITE**

47,4 x 28,1 cm (10,3 ud./m²)
Teja mixta grande, con doble encaje longitudinal y transversal. Adaptación a varios pasos de rastrel.
(Juego longitudinal: 15 mm).
Estética teja curva.
3,45 kg/ud.

3,43€/ud.

IVA no incl.

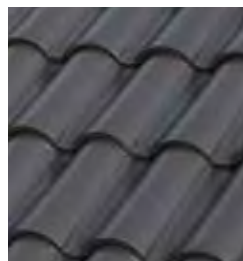
**TB-10 TECH ROJA**

47,4 x 28,1 cm (10,3 ud./m²)
Teja mixta grande. Doble encaje longitudinal y transversal. Adaptación a varios pasos de rastrel.
(Juego longitudinal: 15 mm).
Estética teja curva. 3,45 kg/ud.

2,49€/ud.

IVA no incl.

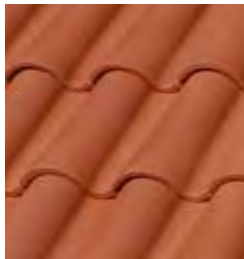
**TB-10 TECH CHOCOLATE**

47,4 x 28,1 cm (10,3 ud./m²)
Teja mixta grande. Doble encaje longitudinal y transversal. Adaptación a varios pasos de rastrel.
(Juego longitudinal: 15 mm).
Estética teja curva. 3,45 kg/ud.

3,43€/ud.

IVA no incl.



BORJA λ SAT

Sistema avanzado de tejados

$$\lambda = 0,031 \text{ W/mk}$$

BORJA λ THERM[®]

Sistema de aislamiento de tejados
de alta eficiencia energética

$$\lambda = 0,022 \text{ W/mk}$$



TEJAS BORJA
Since 1899

Teja plana

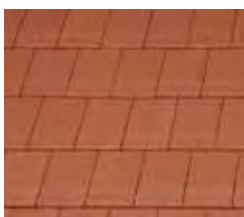
TEJA PLANUM

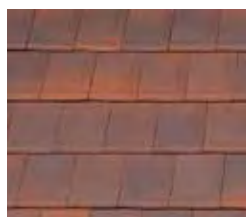

TIRK Rojo Klinker **3,47 €**/ud.
IVA no incl.



TIJK Rojo jaspeado kl. **3,61 €**/ud.
IVA no incl.

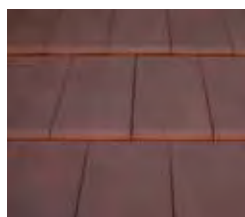

TIRRK Rojo rústico kl. **3,61 €**/ud.
IVA no incl.

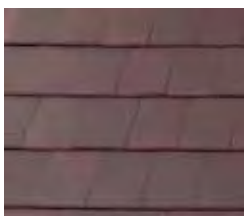

TIBUK Burdeos kl. **3,61 €**/ud.
IVA no incl.

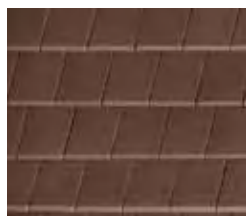

TIMK Marrón klinker **3,78 €**/ud.
IVA no incl.



TICEK Ceniza klinker **4,11 €**/ud.
IVA no incl.



TIXK Gris klinker **4,11 €**/ud.
IVA no incl.

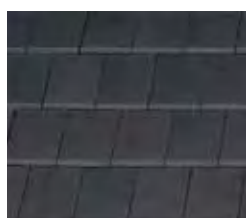

TIPK Pizarra klinker **3,78 €**/ud.
IVA no incl.



TIYK Galaxy klinker **4,11 €**/ud.
IVA no incl.

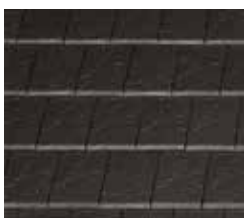

TIBSK Blackstone kl. **4,11 €**/ud.
IVA no incl.



Descubre
más modelos
y acabados

TEJA SELECTUM

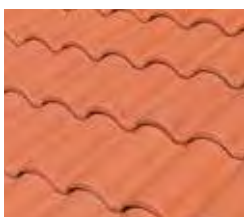

TSRK Rojo klinker **3,32 €**/ud.
IVA no incl.



TSRRK R. Rústico kl. **3,43 €**/ud.
IVA no incl.



TSPRK Provence kl. **3,43 €**/ud.
IVA no incl.



TSVK Galia klinker **3,43 €**/ud.
IVA no incl.

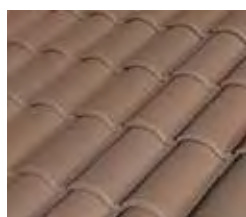

TSMK Marrón kl. **3,63 €**/ud.
IVA no incl.

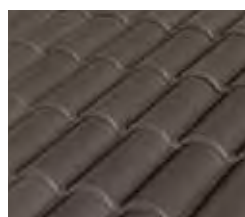

TSPK Pizarra klinker **3,63 €**/ud.
IVA no incl.

Materiales de construcción

Puertas, ventanas y premarcos

Fontanería y evacuación

Pinturas

Pavimentos y revestimientos

Baños

Herramientas y útiles

Protección laboral

Electricidad

Teja plana

TEJA INNOVA



Descubre
más modelos
y acabados

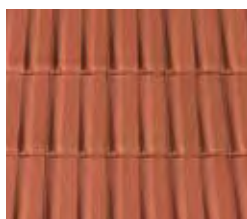

TNRK Rojo klinker **3,47 €/ud.**
IVA no incl.



TNRRK R. Rústico kl. **3,61 €/ud.**
IVA no incl.

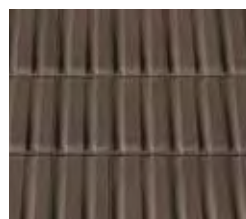

TNMK Marrón kl. **3,78 €/ud.**
IVA no incl.



TNXK Gris klinker **4,11 €/ud.**
IVA no incl.



TNPK Pizarra kl. **3,78 €/ud.**
IVA no incl.

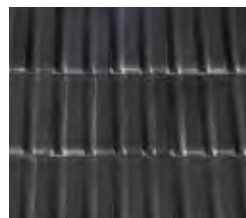

TNYK Galaxy kl. **4,11 €/ud.**
IVA no incl.

TEJA VIENNA

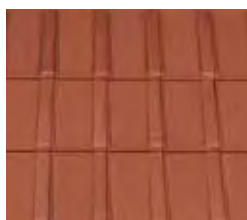

TVRK Rojo klinker **3,47 €/ud.**
IVA no incl.

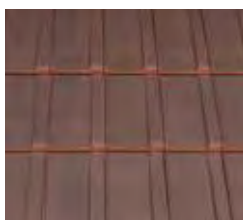

TVRRK Rojo rústico kl. **3,61 €/ud.**
IVA no incl.

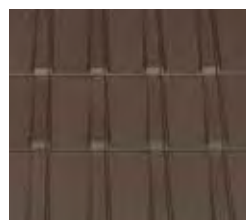

TVMK Marrón klinker **3,78 €/ud.**
IVA no incl.



TVPK Pizarra klinker **3,78 €/ud.**
IVA no incl.



TVYK Galaxy klinker **4,11 €/ud.**
IVA no incl.

TEJA VISIUM3

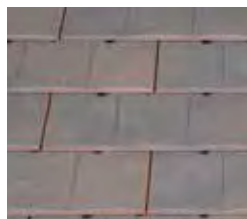

TWRRK R. Rústico kl. **4,33 €/ud.**
IVA no incl.



TWIK Viejo inglés kl. **4,72 €/ud.**
IVA no incl.



TWRUK Russet kl. **4,72 €/ud.**
IVA no incl.



TWGVK G. Vermont kl. **4,72 €/ud.**
IVA no incl.



TWGIK Gris idella kl. **4,33 €/ud.**
IVA no incl.



TWPK Pizarra kl. **4,33 €/ud.**
IVA no incl.

Teja plana**FLAT-10 WEATHERED CEDAR**

(madera cerámica)
47,5 x 28,5 cm (10,2 ud./m²) Teja plana de gran formato.
10 ud./m², ligera, con encajes perfectos y profundos.
Acabado exclusivo BorjaJET.
Juego longitudinal: 35 mm.
3,50 kg/ud.

5,38€ /ud.

IVA no incl.

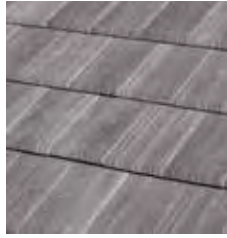
**FLAT-5XL LEON MATE**

45,7 x 51 cm (5,48 ud./m²)
La mayor teja cerámica jamás fabricada. Alto rendimiento en instalación).
Amplia gama de acabados (exclusivos BorjaJET).
Juego longitudinal: 45 mm.
6,55 kg/ud.

7,66€ /ud.

IVA no incl.

**FLAT-5XL NEPAL ORANGE**
(pizarra cerámica)

45,7 x 51 cm (5,48 ud./m²)
La mayor teja cerámica jamás fabricada. Alto rendimiento en instalación.
Exclusivo BorjaJET.
Juego longitudinal: 45 mm.
6,55 kg/ud.

12,66€ /ud.

IVA no incl.

**FLAT-5XL SIDNEY GRAPHITE**
(cemento cerámico)

45,7 x 51 cm (5,48 ud./m²)
La mayor teja cerámica jamás fabricada. Alto rendimiento en instalación.
Exclusivo BorjaJET.
Juego longitudinal: 45 mm.
6,55 kg/ud.

12,66€ /ud.

IVA no incl.

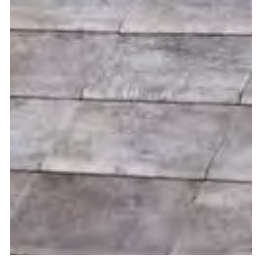
**FLAT-10 LEÓN MATE**

47,5 x 28,5 cm (10,2 ud./m²)
Teja plana de gran formato .
– 10 ud./m², con encajes perfectos y profundos, acabados exclusivos BorjaJET, ligera. Juego longitudinal: 35 mm.
3,50 kg/ud.

4,41€ /ud.

IVA no incl.

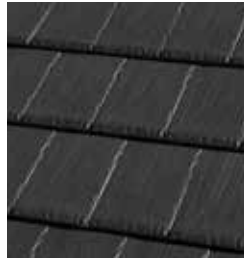
**FLAT-10 ROJO MUSGO**

47,5 x 28,5 cm (10,2 ud./m²)
Teja plana de gran formato
– 10 ud./m², con encajes perfectos y profundos, acabados exclusivos BorjaJET, ligera. Juego longitudinal: 35 mm.
3,50 kg/ud.

3,61€ /ud.

IVA no incl.



Tejas SOLARES
Diseño, eficiencia y fiabilidad

Teja SOLAR **FLAT-10** Teja cerámica SOLAR **FLAT-5XL**

Teja plana

NEW

LÓGICA® EMOTIONS

Nuevas posibilidades estéticas gracias a su innovadora técnica de decoración creando un modelo prémium que alcanza las más altas exigencias en cuanto a prestaciones, calidad, eficiencia y garantía. 454 x 282 mm.
(11 ud./m²)

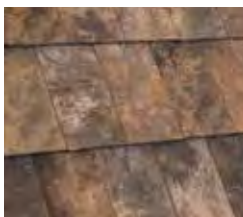

Natura Terra **4,14€**/ud.
IVA no incl.

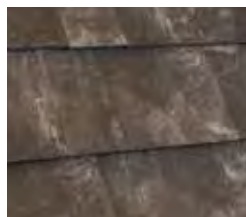

Natura Black **4,14€**/ud.
IVA no incl.

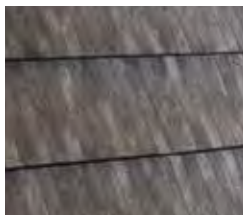

Natura Greyline **4,14€**/ud.
IVA no incl.



Natura Rust **4,14€**/ud.
IVA no incl.

LÓGICA® PLANA

Estética vanguardista y diseño perfecto para una teja plana de alta calidad y fabricada con la tecnología de producción más avanzada. 454 x 282 mm
(11 ud./m²)



Ébano **3,76€**/ud.
IVA no incl.

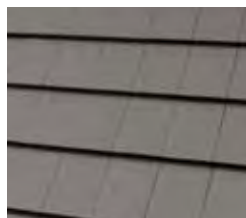

Galena **3,78€**/ud.
IVA no incl.

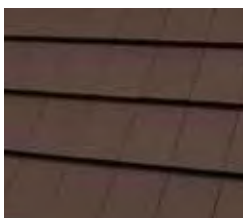

Marrón Paño **3,85€**/ud.
IVA no incl.

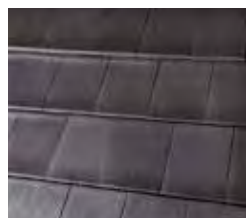

Satinado Luna **3,73€**/ud.
IVA no incl.

KLINKER VIRTUS

Teja de diseño y prestaciones únicas. Gran juego de instalación de hasta 60 mm. Perfecto acoplamiento entre tejas y una apariencia en la cubierta diferencial. Símbolo de estilo y autenticidad. Realizada con moldes de escayola y cocida en H-Cassettes. 458 x 258 mm (11,5 ud./m²)



Rojo **2,63€**/ud.
IVA no incl.



Ébano **3,09€**/ud.
IVA no incl.

SISTEMA TÉCNICO PARA TEJADOS



TECTUM® PRO



Rapidez de instalación



Evita condensación



Ventilación de tejado



Impermeabilidad



Mejora la eficiencia energética



Garantía total del sistema

UN SISTEMA CON VENTAJAS

1. Garantía total del sistema de 15 años.
2. Rapidez de instalación.
3. Impermeabilidad completa del tejado
4. Mejora la eficiencia energética y el confort térmico.
5. Sin condensaciones. Cubierta ventilada.
6. **Certificado DIT plus** por el Instituto Eduardo Torroja.



Piezas especiales



Q01* CUMBRERA

3 ud./ml

10,07 € /ud.

IVA no incl.



Q02* CUMBRERA CIRCULAR

2,5 ud./ml

10,12 € /ud.

IVA no incl.



Q90* CUMBRERA ÁTICA 120° K.

2,5 ud./ml

12,28 € /ud.

IVA no incl.



Q145* CUMBRERA 45° K.

2,5 ud./ml

12,28 € /ud.

IVA no incl.



Q03* REMATE CUMBRERA

3 ud./ml

37,77 € /ud.

IVA no incl.



Q04* REMATE CUMBRERA CIRCULAR

3 ud./ml

37,77 € /ud.

IVA no incl.



Q109* REMATE CUMBRERA ÁTICA 120° KLINGER

49,13 € /ud.

49,13 € /ud.

IVA no incl.



Q122* REMATE CUMBRERA ANGULAR KLINGER

49,13 € /ud.

49,13 € /ud.

IVA no incl.



Q19* TEJA DE VENTILACIÓN MIXTA

25,98 € /ud.

25,98 € /ud.

IVA no incl.



Q24* SOPORTE CHIMENEA MIXTA

Ø 11,5 cm.

80,58 € /ud.

IVA no incl.



Q09* REMATE LATERAL UNIVERSAL

2,5 ud./ml

9,83 € /ud.

IVA no incl.



Descubre más modelos y acabados



Teja hormigón

GREDOS EVOLUTION

Una nueva generación de acabados aplicada sobre una teja de perfil tradicional para darle mayor resistencia al envejecimiento y conservar los colores originales. 420 x 331 mm (10,5 ud./m²).



Marrón

1,81 €/ud.
IVA no incl.



Ébano

1,81 €/ud.
IVA no incl.

PLANA EVOLUTION

Teja de perfil plano indicada para pendientes pronunciadas que aporta modernidad al edificio, ahora con un innovador tratamiento que da mayor resistencia a sus acabados. 420 x 333 mm (10,5 ud./m²)



Ébano

2,36 €/ud.
IVA no incl.

GREDOS TEIDE

Teja con acabado en slurry; da un aspecto satinado al tejado. 420 x 331 mm (10,5 ud./m²)



Bronce

1,56 €/ud.
IVA no incl.



Oro

1,56 €/ud.
IVA no incl.



Albero

1,46 €/ud.
IVA no incl.



Silvacane

1,56 €/ud.
IVA no incl.



Argenta

1,56 €/ud.
IVA no incl.



Muscade

1,56 €/ud.
IVA no incl.

INNOTECH GRIS PERLA

Teja plana mineral con total planicidad y flexibilidad, que ofrece unos acabados impecables y de mayor durabilidad. El color Reflex Gris Perla ofrece la posibilidad de crear una solución cool roof gracias a sus propiedades reflexivas. 420 x 330 mm (10,5 ud./m²)



Reflex gris plata

3 €/ud.
IVA no incl.



Gris oscuro

3 €/ud.
IVA no incl.

Componentes



WAKAFLEX

Banda impermeable multiusos compuesta por una malla articulada de aluminio integrada entre 2 capas de polisibutileno y finalizada con revestimiento impermeable y con 2 tiras de adhesivo de butilo en su parte inferior. Para el sellado de chimeneas y buhardillas, unión de tejas y muros, sellado de limahoyas... Rollos de 5 m.

Ancho	Color	€/rollo
18 cm	Rojo	102€ /rollo
28 cm	Rojo, marrón y gris	110€ /rollo
37 cm	Rojo	180€ /rollo

IVA no incl.



FIGAROLL PLUS

Banda impermeabilizante para cumbres en seco. Con doble canal de ventilación y faldas laterales de aluminio plegado. Moldeable y deformable hasta un 50 %.

Disponible en: Rojo, Gris, Marrón y Gris Antracita.

Desde **50€**/rollo

IVA no incl.



LIMAHOYA FLEXIBLE

Elemento flexible. Para remate de limahoyas. Muy ligero y fácil de cortar e instalar. Con estrías longitudinales en su superficie excepto en la zona de solape. 1,7 ml. Disponible en rojo y gris oscuro.

Desde **44€**/ud.

IVA no incl.

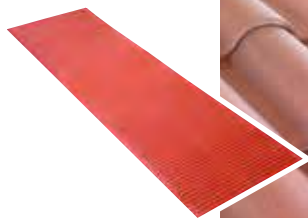

EASY FLASH BUTYL

Crepped recubierto de aluminio y parte trasera recubierta de adhesivo de butilo. Banda totalmente impermeable para sellado entre paramentos, chimeneas... con tejas. Altamente flexible, ya que permite una elongación de hasta el 60 %. Disponible en rojo, gris antracita y marrón. Rollos de 0,30 x 5 m

Desde **59,40€**/rollo

IVA no incl.

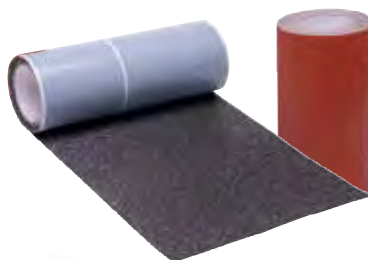

DIVOROLL ECOTECH 145

Film impermeable/transpirable. Muy resistente a la tracción por su configuración de 3 capas. Rollo 1,5 x 50 m.

132€/rollo.

IVA no incl.

i
Fácil instalación
Elevada resistencia al desgarro
Densidad de 145 gr por m²



Componentes**PANEL AISLAMIENTO TEJADO BORJATHERM**

SAT Sistema de Aislamiento de Tejados. Los paneles BORJATHERM están compuestos por un núcleo de poliuretano, un material con alto valor aislante, envuelto con un film de aluminio protector y rematado con un rastrel ventilado integrado de alu-zinc para la colocación de las tejas. Espesores de 60, 80, 100, 120, 140 y 160. Coeficiente transmisión térmica: $\lambda = 0,022 \text{ W/m-K}$. Se adapta a cualquier paso de rastrel.

Desde **52,83 €/m²**.

IVA no incl.

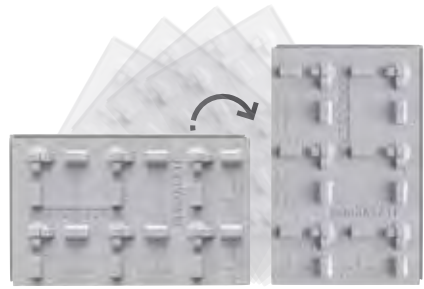
**PANEL BORJASAT****Sistema avanzado de tejados**

Panel polivalente de pasos 370 y 395, todo en un mismo producto. Un solo panel para todos los modelos de tejas. Instalación en posición horizontal para paso de rastrel de 370 mm. Instalación en posición vertical para paso de rastrel de 395 mm. Espesores 60, 100 y 140 mm. Coeficiente transmisión térmica: $\lambda = 0,031 \text{ W/m-K}$. 100 % Neopor.

18,71 €/m².

IVA no incl.

PLACA BITUMINOSA BAJO TEJA CURVA 235

Placa bituminosa para impermeabilizar la cubierta inclinada. Instalación directa de tejas curvas con un ancho de boca entre 18,5 y 22 cm. Medidas: 1,05 x 2 m. Palé: 150 ud.



13,55€/placa.

IVA no incl.

SOPORTE RASTREL REGULABLE 40 mm

De acero galvanizado. Cabeza regulable en altura. Para cumbreras y limatesas para la fijación del rastrel. Práctico elemento que se adapta a cualquier pendiente. Caja: 50 ud.



1,45€/ud.

IVA no incl.

BAJO-CUMBRERA TB-ROLL

Garantiza la ventilación de cumbreras y limatesas. Aluminio en ambas bandas laterales y polipropileno no tejido en la zona central. Dos tiras adhesivas de butilo en los bordes facilita la instalación sobre las tejas. Impermeable. Ancho: 390 mm. Caja: 4 rollos de 5m.



19,90€/rollo.

IVA no incl.

RASTREL VENTILADO 30 x 20

Perfil Omega de acero galvanizado. Espesor 0,7 mm. Perforaciones en ambas caras en toda su longitud para permitir la ventilación del bajo teja sin necesidad de doble rastrel. Perfiles de 2,50. Caja: 67,50 ml.



2,37€/ml.

IVA no incl.

PEINE DE VENTILACIÓN

Usar peines de alero protege la entrada de aves en el espacio bajo teja. Las perforaciones en la base facilitan la fijación sobre el rastrel mediante el uso de tornillos o clavos. Fabricado con polipropileno de alta calidad. Resistente a la radiación UV y a los cambios climáticos. Disponible en color rojo teja y en negro.



0,81€/mld.

IVA no incl.

LÁMINA TRANSPIRABLE E IMPERMEABLE 180

Lámina bajo teja. Nivel prémium de 3 capas, fabricada en polipropileno de alta calidad, totalmente impermeable y altamente transpirable al vapor de agua. Diseñada para su aplicación bajo rastreles en cubiertas inclinadas. Rollos de 1,50 x 50 m. Alta resistencia y durabilidad.



135€/rollo.

IVA no incl.

Componentes para cubiertas ventiladas



CAM07 ABRAZADERA CUMBRERA Q01*

Rojo, negro o marrón

0,86 € /ud.

IVA no incl.



CAM27NEW ABRAZADERA CUMBRERA Q02*

Rojo, negro o marrón

0,94 € /ud.

IVA no incl.



CAM10 ABRAZADERA CUMBRERA Q90*

Rojo o negro

0,86 € /ud.

IVA no incl.



CAM123 ABRAZADERA CUMBRERA Q120* Y Q145*

Rojo o negro

0,99 € /ud.

IVA no incl.



CAM14 PEINE TEJA PLANA

6 cm alto x 1 m largo

1,11 € /ud.

IVA no incl.



CAM16 PEINE TEJA MIXTA

11 cm alto x 1 m largo

1,25 € /ud.

IVA no incl.



CAM58 PEINE CON RASTREL

6 cm alto x 1 m largo

2,50 € /ud.

IVA no incl.



CAM38 PÚAS ANTIPÁJARO

0,5ml

7,80 € /ud.

IVA no incl.



CAM05 SOPORTE RASTRELES Y LIMATESA

4,26 € /ud.

IVA no incl.



CAM10 SOPORTE RASTREL CUMBRERA AJUSTABLE

3,77 € /ud.

IVA no incl.



CAM51 SOPORTE RASTREL CUMBRERA MOD.Z

2,08 € /ud.

IVA no incl.



Descubre todos los componentes



Componentes para cubiertas ventiladas



CAM68 RASTREL MADERA TRATADA
4 x 3 x 240 cm
3,64 €/ud.
IVA no incl.



CAM043 RASTREL VENTILADO ACERO
3 x 2 x 250 cm
8 mm espesor
9,75 €/ud.
IVA no incl.

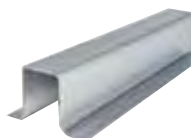

CAM044 RASTREL ACERO GALVANIZADO
2 x 2 x 250 cm
6 mm espesor
8,06 €/ud.
IVA no incl.



CAM052 RASTREL ACERO GALVANIZADO PARA TG Y TW
6 mm espesor 2 x 3 x 250 cm
8,06 €/ud.
IVA no incl.

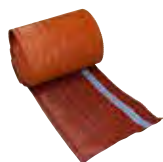

CAM13 ALU-ROLLO DESAGÜE CANALÓN
23 cm ancho
7,88 €/ud.
IVA no incl.

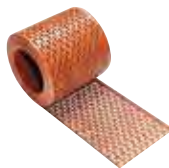

CAM33 REJILLA ALERO
10 cm ancho
2,46 €/ud.
IVA no incl.



CAM118 REJILLA METÁLICA
10 cm ancho
4,68 €/ud.
IVA no incl.



CAM121 LÁMINA REJILLA METÁLICA
10 cm ancho x 2,5 m largo
19,24 €/ud.
IVA no incl.

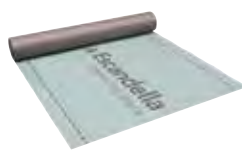

CAM56 MEMBRANA FRENO DE VAPOR 145 gr/m²
1,5 m ancho x 50 m largo
2,73 €/m²
IVA no incl.

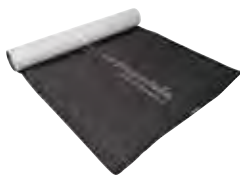

CAM52 LÁMINA IMPERMEABLE 150 gr/m²
1,5 m ancho x 50 m largo
2,50 €/m²
IVA no incl.

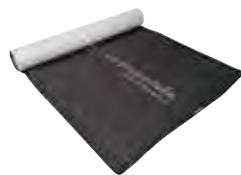

CAM53 LÁMINA IMPERMEABLE 180 gr/m²
1,5 m ancho x 50 m largo
3,12 €/m²
IVA no incl.



Descubre más modelos y acabados



Placa asfáltica

CUBIERTA INCLINADA + PLACA ASFÁLTICA

Impermeabilización y aislamiento para cubiertas inclinadas.

Está compuesta de 5 capas superpuestas, con una armadura de fibra de vidrio pre impregnada, dos capas de betún oxidado catalítico, una capa antiadherente y una capa de gránulo mineral.

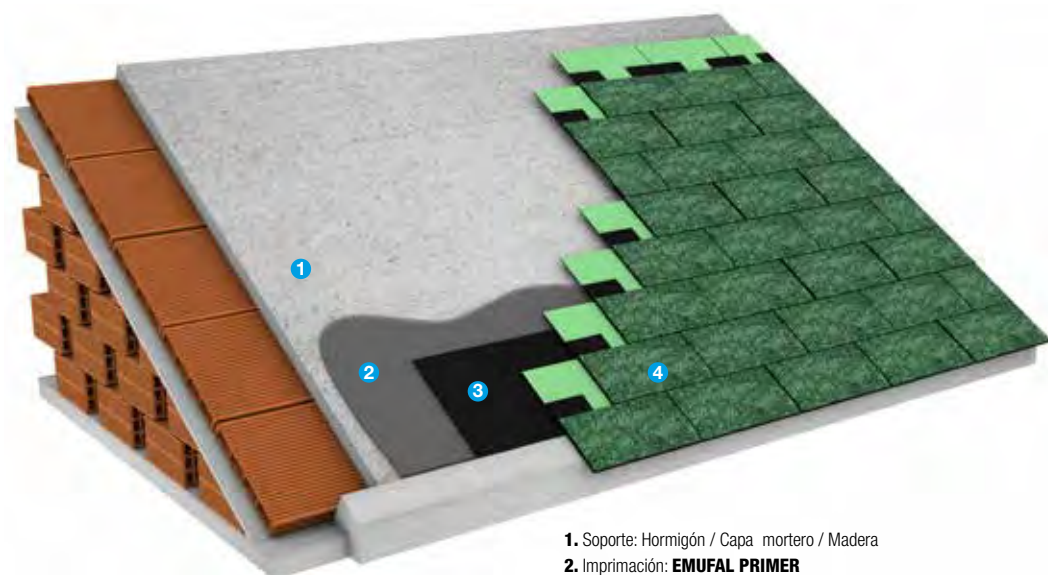

1. Soporte: Hormigón / Capa mortero / Madera
2. Imprimación: **EMUFAL PRIMER**
3. Impermeabilización: **MOPLY N PLUS**
4. Placa asfáltica: **Tégola Prémium Rectangular**

VENTAJAS

- La armadura de fieltro de vidrio proporciona la máxima estabilidad dimensional al producto.
- Ligera. Solo pesa 10,7 kg/m².
- Práctica. No se rompe con el transporte y descarga, abulta poco y se coloca rápidamente.
- Resistente al fuego, agresiones atmosféricas, al peso de la nieve, etc. No necesita mantenimiento.
- Coloreada. La distinta gama de colores permite la elección más idónea y la elegancia de su entorno.

APLICACIÓN

- Como protección y acabado estético de cubiertas inclinadas.
- Impermeabilización de mansardas, medianeras y cubiertas vistas.
- Impermeabilización sobre diferentes soportes como hormigón, mortero, madera, etc.

TÉGOLA PRÉMIUM RECTANGULAR

Placa asfáltica impermeable para cubiertas inclinadas, que proporciona un acabado estético de alta calidad. Colores Gris pizarra, verde jaspeado, negro, marrón madera, rojo jaspeado y rojo cobrizo.

28,47 € / m²

IVA no incl.

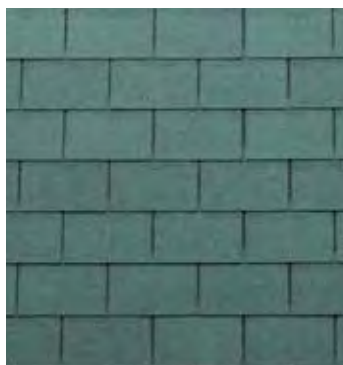

Placa asfáltica**CUBIERTA INCLINADA CON PLACA ASFÁLTICA**

Impermeabilización: placa asfáltica fijada mecánicamente.

Aislamiento térmico: interior.

Acabado: placa asfáltica.

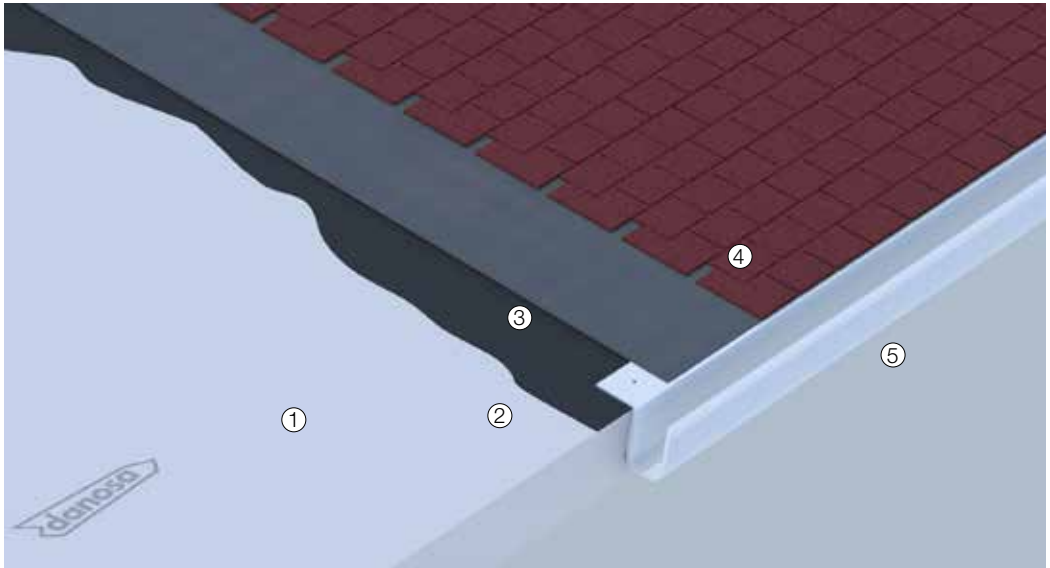
**VENTAJAS**

- Apto para pendientes entre 8° y 85°.
- Adaptabilidad a diferentes pendientes y curvaturas de la cubierta.
- Sistemas extremadamente ligeros.
- Compatible con soportes de hormigón y tableros de madera.
- Sistema de impermeabilización clavado.

APLICACIÓN

Edificios logísticos e industriales, centros comerciales, residenciales, para docencia, administrativos y corporativos, y sanitarios.

LEYENDA

Cubierta:

- ① Soporte de impermeabilización.
- ② Impermeabilización bituminosa CURIDÁN®.
- ③ Lámina impermeabilizante GLASDAN® 30 P ELAST.
- ④ Placa asfáltica CURIDAN® PLUS.

Perimetral:

- ⑤ Canalón metálico.

PLACA ASFÁLTICA CURIDAN PLUS

Placas asfálticas y para la impermeabilización de cubiertas inclinadas.

Compuestas por una armadura de fieltro de fibra de vidrio de 100 g/m², revestida por un plástico de oxiasfalto y terminadas por la cara exterior con granulo mineral de color. Como material antiadherente, en su cara interior lleva arena. 1 x 0,33 m.

Colores negro y rojo.

[Consultar precio](#)

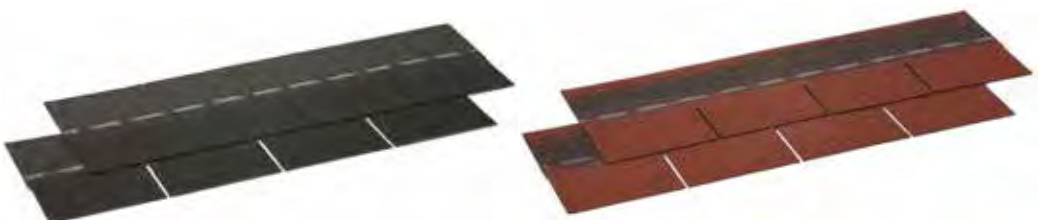

Coverlife



COPPO

Placa de Polim-cryl imitación teja. 2080 x 1030 mm.
Colores: barro (RT) Terracotta opaco, (TOP) ceniza envejecida (ANC), firenze envejecida (ANF).

ref.CXL

32,50 €/m²

IVA no incl.



RÚSTICA

Placa de Polim-cryl imitación teja antigua. 2130 x 1015 mm.
Colores: Terra natural (TNR), Firenze envejecida (ANF), Venezia envejecida (ANV), Siena envejecida (ANS).

ref.RU

34,50 €/m²

IVA no incl.

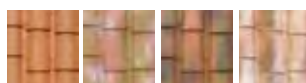

GRECA

Placa de Polim-cryl greca. 2100 mm x 1060 mm
Colores: gris (GS), verde oliva (VO), terra natural (TN).

ref.GLF

19,90 €/m²

IVA no incl.

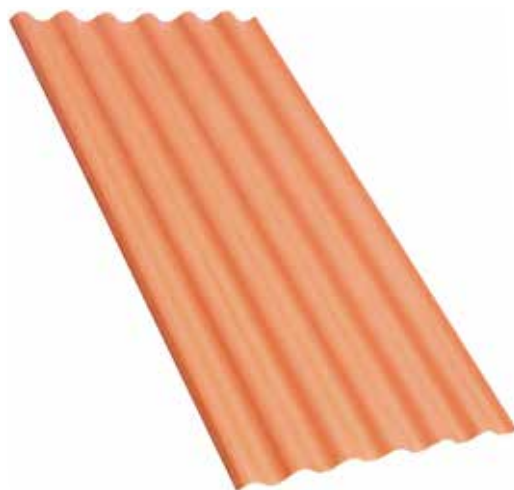

ROMANA EGEO

Placa de Polim-cryl paso 177 que se puede solapar a placa de fibrocemento.
2100 x 1095 mm.
Colores: gris opaco (GOP), rojo teja opaco (ROP), verde (VF).

ref.RE

25,50 €/m²

IVA no incl.

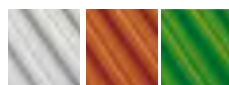

Coverlife



ONDINA

Placa pequeña onda. 2000 x 1115 mm.
Colores: gris (GS), rojo coral (CO), verde oliva (VO), terra natural (TN).

ref.OLLF
17,80 €/m²
IVA no incl.

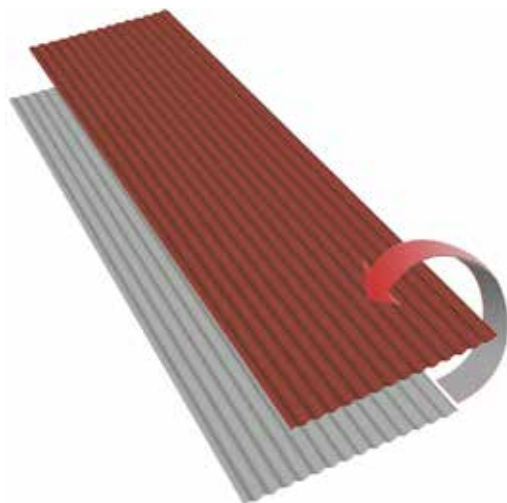

ONDINA BICOLOR

Placa pequeña onda dos colores reversible. 2000 x 1077 mm.

ref.OLLB
19,98 €/m²
IVA no incl.



GREKINA

Placa pequeña greca. 2100 x 960 mm.
Colores: gris (GS), rojo coral (CO), verde oliva (VO), terra natural (TN).

ref.GRLF
18 €/m²
IVA no incl.



LATINA

Placa de Polim-cryl latina. 1920 x 780 mm.
Colores: Terracota (TC), Terra natural (TN), Ceniza envejecida (ANC).

ref.LLF019
27,90 €/m²
IVA no incl.



Poliéster

PLACA POLIÉSTER GRAN ONDA

Reforzado con fibra de vidrio.

Placa traslúcida. Placa de poliéster perfil granonda GO. Resistencia mecánica y estabilidad térmica y química. Gran difusión de la luz. Mayor durabilidad. Bajo índice de amarilleo. Con placas de mayor espesor se aumenta la resistencia.

Euronit

Ancho 110 cm. Longitud 125, 152, 200, 250 y 300 cm.
Paso de onda 177 mm.

Irpen - Rovilux

Ancho 110 cm. Paso de onda 177 mm.
Espesor de 4 a 50 mm.

200 x 110 cm	ref.G PGRAN220	27,42 € /ud.
250 x 110 cm	ref.G PGRAN221	34,25 € /ud.
300 x 110 cm	ref.G PGRAN222	41,12 € /ud.

IVA no incl.

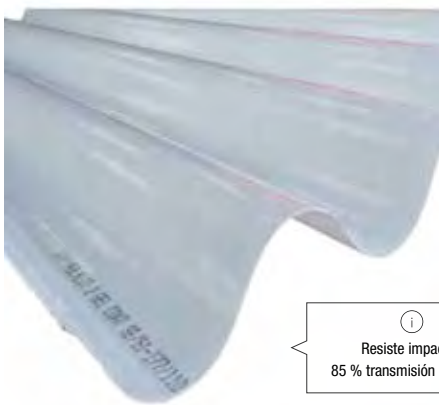

i
Resiste impactos
85 % transmisión luminosa

PLACA POLIÉSTER MINIONDA

Reforzado con fibra de vidrio.

Traslúcida. Placa de poliéster perfil onda media MO.

Gran difusión de la luz. Mayor durabilidad. Bajo índice de amarilleo.
Espesores de 0,8 a 1,7 mm.

Euronit

Ancho 115 cm. Longitud 125, 152, 200, 250 y 300 cm.
Paso de onda 75 mm.

Irpen-Rovilux

Ancho 115 cm.
Tres tipos de calidades: ligera, estándar y reforzada.
Paso de onda 76 mm.

200 x 115 cm	ref.G PMINI220	26,18 € /ud.
250 x 115 cm	ref.G PMINI221	32,75 € /ud.
300 x 115 cm	ref.G PMINI222	39,28 € /ud.

IVA no incl.

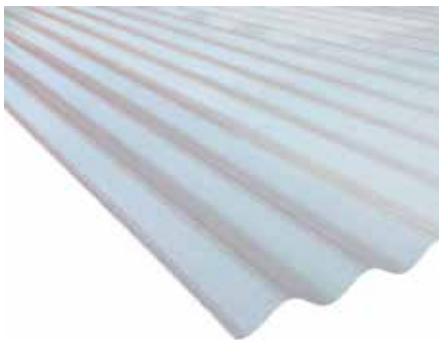

Policarbonato

PLACA POLICARBONATO CELULAR ONDULADO

Placas onduladas y grecadas de policarbonato celular. Placas alveolares que, por versatilidad, estética, fácil instalación y reducido precio, son una buena elección para cubrir lucernarios y cubiertas.

Gran variedad de ondas y grecas, protección UV por coextrusión en el lado externo, cierre de los extremos termosellado y buen comportamiento al fuego Bs1d0, según EN 13501-1.

Consultar precio

i
Aislante muy resistente



Policarbonato**POLICARBONATO GRAN ONDA**

Placas onduladas y grecadas de policarbonato compacto. Su resistencia, alta transmisión de luz, flexibilidad y peso liviano las hacen ideales para cubiertas de invernaderos y claraboyas. Fácil de ser manipuladas e instaladas usando herramientas comunes. Buen comportamiento al fuego (no emiten gases tóxicos al quemarse). Garantía contra el amarillamiento y pérdida de transmisión de luz.

200 x 110 cm	ref.G PGRAN210	33,88 €/ud.
250 x 110 cm	ref.G PGRAN211	42,35 €/ud.
300 x 110 cm	ref.G PGRAN212	50,82 €/ud.

IVA no incl.

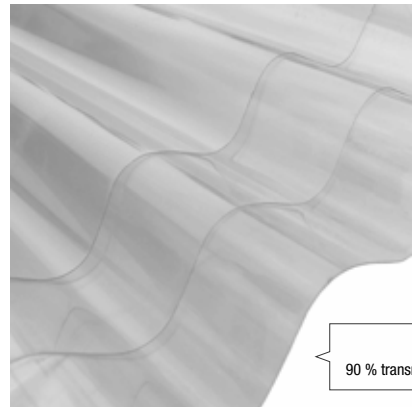

90 % transmisión luminosa

POLICARBONATO MINI ONDA

Placas onduladas y grecadas de policarbonato compacto. Su resistencia, alta transmisión de luz, flexibilidad y peso liviano las hacen ideales para cubiertas de invernaderos y claraboyas. Fácil de ser manipuladas e instaladas usando herramientas comunes. Buen comportamiento al fuego (no emiten gases tóxicos al quemarse). Garantía contra el amarillamiento y pérdida de transmisión de luz.

200 x 126 cm	ref.G PMINI210	32,52 €/ud.
250 x 126 cm	ref.G PMINI211	40,65 €/ud.
300 x 126 cm	ref.G PMINI212	48,80 €/ud.

IVA no incl.

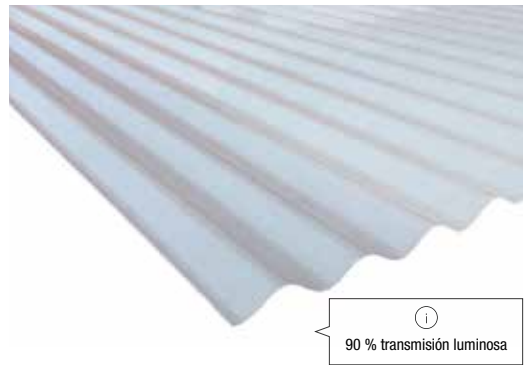

90 % transmisión luminosa

PLACA POLICARBONATO CELULAR VERTICAL

Placas de policarbonato celular. Gama compuesta por placas alveolares con 2, 4, 7 y 10 paredes y de 4 a 50 mm de espesor. Tratamiento anti-UV por coextrusión en ambas caras que asegura una protección homogénea y duradera. Dirigidas especialmente a las aplicaciones exteriores de cerramientos y de cubiertas para naves industriales, edificios deportivos, agrícolas, claraboyas, bóvedas y acristalamientos en general

Consultar precio



Fibrocemento

PLACA GRANONDA

Reforzado con fibra de vidrio.
Traslúcida. Placa de poliéster perfil onda media MO.
Gran difusión de la luz. Mayor durabilidad. Bajo índice de amarilleo.
Espesores de 0,8 a 1,7 mm.

Sin amianto. Para la fabricación del fibrocemento, originalmente se utilizaba el amianto como fibra de refuerzo, pero cuando se hicieron patentes los problemas de asbestosis que este provocaba, se abandonó su uso en los distintos países. Así pues, en España, a partir del 2002, se prohibió la comercialización e instalación de amianto y productos que lo contuviesen. Desde su nacimiento en 2006, Euronit siempre ha fabricado fibrocemento sin amianto.

Alto rendimiento.

Compuesto de cemento, agua, y fibras naturales y sintéticas de PVA. Las fibras se mezclan con agua formando una pasta a la que se añade el cemento. Como resultado de un proceso de fabricación por láminas, se obtiene un material de alto rendimiento; resistente, ligero y de larga vida útil.

Ecorresponsable. Para su fabricación se requieren pocas materias primas, provenientes de proveedores locales y un bajo consumo de energía. Los residuos resultantes de su proceso productivo son reciclables. Por ser un producto compacto, es de fácil transporte, precisando, además, poco espacio para su almacenamiento.

Garantía anticorrosión. Garantía de por vida contra la corrosión. Entendida la corrosión como el ataque destructivo de un metal por reacción química o electroquímica con su ambiente.

Colores: Gris natural, Rústica arcilla, Rústica pizarra, Cantábrico, Terra roja, Terra negra y Flameada.

Gris Natural

200 x 110	ref.G PGRAN007	32,82 € /ud.
250 x 110	ref.G PGRAN002	40,18 € /ud.
300 x 110	ref.G PGRAN001	49,77 € /ud.

Rústica arcilla

250 x 110	ref.G PRUST002	44,65 € /ud.
300 x 110	ref.G PRUST001	55,37 € /ud.

IVA no incl.

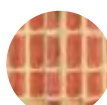

Flameada



Natural



Rústica arcilla
Coloreada en masa



Rústica Pizarra



Cantábrico



Terra roja
Pintada



Terra Negra

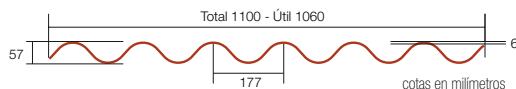

PLACA BAJO TEJA IMPERLINE

La bajo teja ligera ideal para rehabilitación de edificios históricos o emblemáticos de nuestro patrimonio. Además, permite mantener la teja original. Color negra/amarilla. Proporciona una segunda cubierta y doble garantía de impermeabilidad. Utilizable por las dos caras con diferente perfil. Fibrocemento. Indeformable e incombustible. Muy fácil de instalar, ligera. 124 x 96,4 cm (perfil 230). Peso 13 kg/placa.

Desde **16 € /ud.**

IVA no incl.

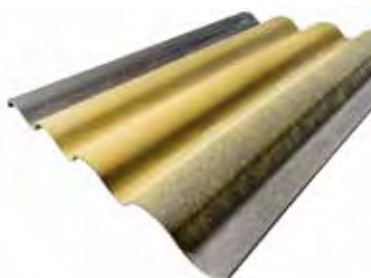

ⓘ
Ideal rehabilitación
Permite mantener la teja original

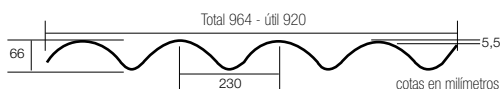
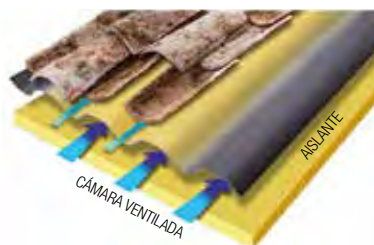

Paneles de cemento

NATURTHERM + WOOD

Placa granonda rústica + Espuma de poliuretano inyectado. + Plancha de MDF hidrófugo de 3 mm.
De aplicación para cualquier pendiente del tejado $\geq 10\%$.
Solape 15 o 20 cm.
Color: Rústico arcilla.

Transmitancia térmica: $U=0,4408 \text{ W/m}^2\text{k}$

200 x 110 cm	106€ /ud.
250 x 110 cm	132€ /ud.
152 x 110 cm	81€ /ud.

IVA no incl.



Norma UNE - EN - 494: C1X

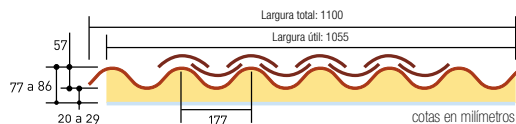
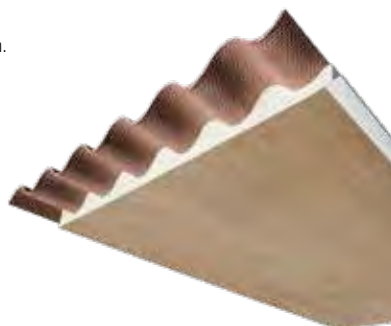

ETERBOARD MD

- Paneles rectificados.
- Estabilidad dimensional
 - Resistente al agua, no genera moho.
 - Placas planas de fibrocemento de alto rendimiento, ligeras y multiusos.
 - Instalación en seco.
 - Resistentes al impacto y a agentes químicos.
 - Incombustibles, clasificación al fuego A2-s1-d0.
 - Fácil y rápida instalación.
 - Medidas disponibles: 2500/3050 x 600/1220.
 - Espesores: de 6 y 9 mm.

6 mm	2500 x 600 mm	ref. 26227	41€ /ud.
	2500 x 1220 mm	ref. 24274	69€ /ud.
9 mm	2500 x 1220 mm	ref. 4836	95€ /ud.
	3050 x 1220 mm	ref. 4837	124€ /ud.

IVA no incl.



DURIPANEL B1

- Productos disponibles: espesores 10 mm y 20 mm para medidas 2600 x 1250 mm y 3100 x 1250 mm (en ambos casos)
- Panel de cemento-madera, color cemento y lijado por ambas caras.
 - Certificado PEFC
 - Buen comportamiento al fuego.
 - Aplicaciones: tablero técnico para suelos autoportantes, soportes de tejados de pizarra o teja, aplicaciones industriales, paneles sándwich, encofrado perdido, interiores decorativos, construcciones de madera o zócalos resistentes al impacto.

Desde **16,92€**/m²

IVA no incl.



Materiales de construcción

Puertas, ventanas y persianas

Fontanería y evacuación

Pinturas

Pavimentos y revestimientos

Baños

Herramientas y útiles

Protección laboral

Electricidad

Bajo teja

ONDULINE BAJO TEJA DRS

Sistema de impermeabilización bajo teja para tejados más reconocidos tanto por su calidad excelente y durabilidad, como por su instalación sencilla y rápida.

ONDULINE DRS BT200



Curva de 14 a 18 cm.

7,91 €/m²

IVA no incl.



ONDULINE DRS BT150 PLUS



Teja curva de 18 a 22 cm.

Mixta, plana, de hormigón y pizarra.

8,37 €/m²

IVA no incl.



ONDULINE DRS BT235



Curva de 18 a 22 cm.
Mixta, plana, de hormigón y pizarra.

8,37 €/m²

IVA no incl.



ONDULINE DRS BT50



Mixta, plana, de hormigón y pizarra.

8,50 €/m²

IVA no incl.

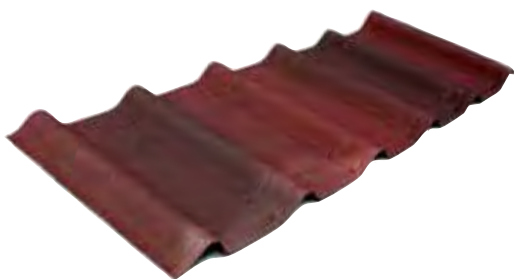

Gran atractivo estético
Durabilidad, flexibilidad y resistencia

ONDUVILLA - TEJA ASFÁLTICA

Totalmente impermeable. Disponible en sombreado rojo, verde, negro y marrón. Gran ligereza y mayor manejo. Fácil aplicación, va anclado al soporte.

Longitud 106 cm. Ancho 40 cm. Espesor 3 mm.

Onduvilla Sombreado Colores	Desde	15,12 €/ud.
Cumbrera roja	ref.G ONVPZ001	15,02 €/ud.
Remate lateral rojo	ref.G ONVPZ003	10,48 €/ud.

IVA no incl.



ONDUFILM



FLASHING BAND



ONDULAIR



GAMA DE FIJACIONES



METALFILM



ONDUFLEX



ONDUFOAM



ONDUTHERM BASIC



LISTÓN PVC



PERFIL METÁLICO



GANCHO ALERO



PEINE ALERO

Panel sándwich Ondutherm**ONDUTHERM**

Panel sándwich de madera para cubiertas, compuesto por 3 elementos principales:

Un tablero superior, generalmente tablero aglomerado hidrofugado en masa, que aporta un soporte resistente y transitible, permitiendo la fijación del panel a la estructura.

Un núcleo aislante machihembrado, generalmente poliestireno extruido de alta densidad.

Un acabado interior. Dispone de una amplia gama de acabados que aportará un valor estético diferenciado a cada bajo cubierta.

INSTALACIÓN PANEL SÁNDWICH**Normas obligatorias**

1. La colocación se realizará colocando el **lado mayor** (2500 mm) **perpendicular a la estructura**.
2. Cada panel apoyará como **mínimo en 3 apoyos**. 2 en los extremos y 1 centrado.
3. Son necesarias **3 fijaciones por** cada punto de **apoyo del panel**.



✓ **Colocación correcta**



✗ **Colocación incorrecta**

4. **Los extremos** de los paneles deben de apoyar en la mitad de la viga, **no deben volar**.

n.º distancia

3 1250 mm | 4 833 mm | 5 625 mm



✓ **Apoyo correcto**



✗ **Apoyo incorrecto**

El ensamblado de paneles se realizará por medio del propio aislamiento, gracias a su diseño macho-hembra.

FRISO ABETO NATURAL

10 mm.

Desde **42 €/m²**

IVA no incl.

**FRISO ABETO BARNIZADO**

Barnizados: incoloro (FAB10/13).

Desde **47 €/m²**

IVA no incl.

**FRISO ABETO MIEL**

Barnizados: miel (FAM13).

Desde **47 €/m²**

IVA no incl.

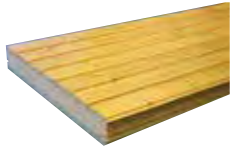
**YESO**

Espesor: 13 mm.

Tablero de yeso laminado (Y13).

Desde **29 €/m²**

IVA no incl.

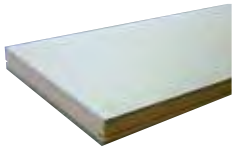
**CEMENTO-MADERA**

Espesor: 10 mm.

Tablero de partículas de madera y cemento (CM10).

Desde **37 €/m²**

IVA no incl.

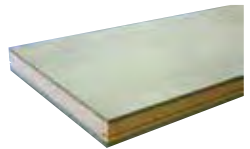
**OSB**

Espesor: 10 mm.

Tablero de virutas de madera orientadas (OSB10).

Desde **31 €/m²**

IVA no incl.



CUBIERTA PLANA REFLECTANTE

Impermeabilización: Membrana PVC fijada mecánicamente

Aislamiento térmico: Lana de roca y poliestireno extruido (XPS)

Acabado: Lámina intemperie reflectante



Certificación:
ETE Nº 10/0054

REF3



ESTANQUEIDAD AL AGUA DANOPOL® HS 1.5 COOL ROOFING

AHORRO DE ENERGÍA DANOPIR® PR

VENTAJAS

- Impermeabilización de alta durabilidad.
- Sistema de impermeabilización y aislamiento ligero.
- Aislamiento térmico de baja conductividad y alta resistencia a la compresión.
- Impermeabilización resistente a radiación ultravioleta.
- Impermeabilización fijada mecánicamente.
- Barrera de fuego de lana de roca.
- Soldaduras mediante aire caliente y control mediante máquinas soldadoras automáticas.
- Sistema reflectante LEED®.
- Programa europeo de reciclaje de materiales de PVC ROOFCOLLECT®.
- Declaración Ambiental de Producto (DAP).

APLICACIÓN

- Edificios logísticos e industriales.
- Edificios de pública concurrencia: centros comerciales.
- Edificios residenciales públicos o privados.
- Edificios para docencia: colegios, universidades, guarderías.
- Edificios administrativos y corporativos.
- Edificios sanitarios: hospitales, ambulatorios, centros de salud, residencias.

LEYENDA

Cubierta:

1. Soporte de impermeabilización
 2. Barrera de vapor DANOPOL® 250 BV
 3. Barrera de fuego de lana de roca.
 4. Aislamiento térmico DANOPREN® PR
 5. Capa separadora DANECRAN® 100
 6. Lámina impermeabilizante DANOPOL® HS 1.5 COOL ROOFING
 7. Sellado de solapas DANOPOL® LÍQUIDO
 8. Fijación mecánica del sistema de impermeabilización.
 9. Fijación mecánica del aislamiento térmico
- Perimetral:
10. Banda de terminación DANOPOL® HS 1.5 COOL ROOFING
 11. Perfil de sujeción colaminado DANOSA® TIPO B
 12. Sellado elástico ELASTYDAN® PU 40 GRIS
 13. Adhesivo GLUE-DAN® PVC

SOLUCIÓN INTEGRAL **COOL ROOFING** PARA CUBIERTA DECK



Cubierta ajardinada invertida

SOPORTE: **HORMIGÓN**
 AISLAMIENTO TÉRMICO: **XPS**
 ACABADO: **EXTENSIVA**
 IMPERMEABILIZACIÓN: **BITUMINOSA ADHERIDA**



CERTIFICACIÓN: DIT Morterplas pendiente cero 562/10
APLICACIÓN: Cubiertas planas ligeras y que queden vistas, en que se busque estética, sostenibilidad y favorecer el entorno. Cubiertas de hospitales, sector hotelero, viviendas, oficinas y edificios públicos.
NORMATIVA: CTE DB-HS / CTE DB-HE / UNE 104401:2013



R_{AT} = 4,19 m² K/W U = 0,24 W/m² K

Espesor: 58 cm Peso: 497 kg/m²

* Estos datos corresponden a la sección descrita en UNIDAD DE OBRA de esta solución, adoptando como soporte resistente un forjado unidireccional de espesor 25+5 cm enlucido inferiormente con 1,5 cm de yeso.

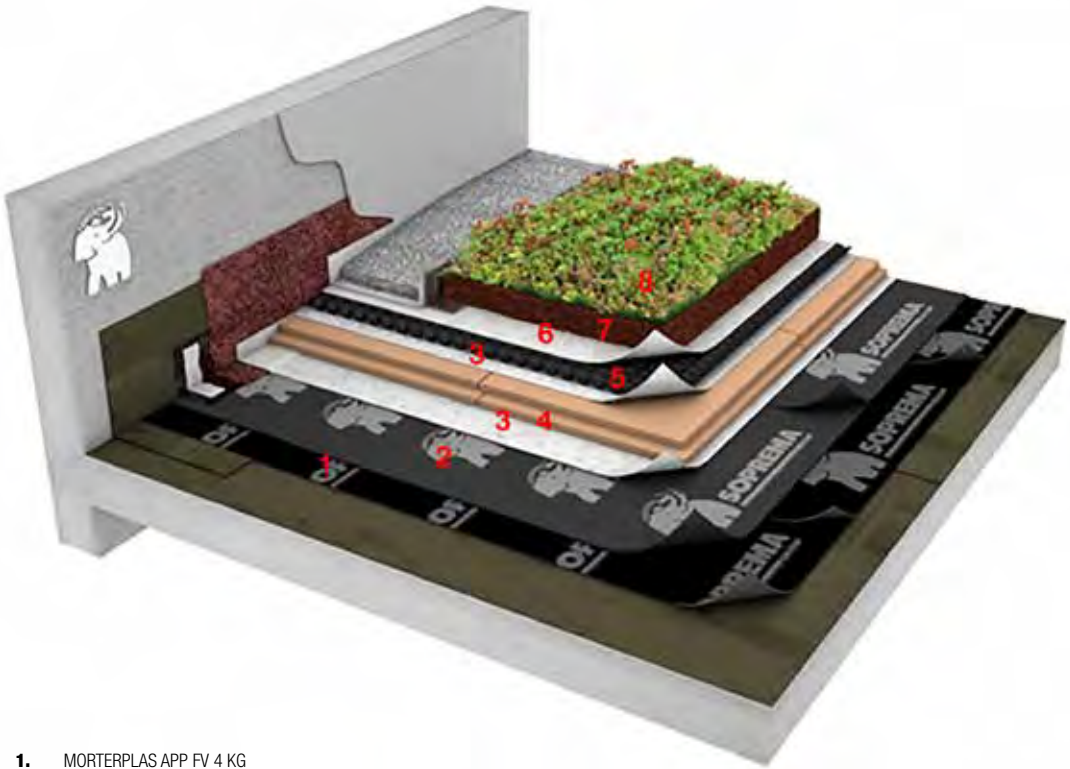

1. MORTERPLAS APP FV 4 KG
2. MORTERPLAS APP FP 4 KG GARDEN
3. ROOFTEX V 200
4. SOPRA XPS SL 80
5. DRENTX PROTECT MAXI GARDEN
6. ROOFTEX V 300
7. SOPRAFLOR
8. SOPRANATURE® SEDUM MIX MAT

VENTAJAS

La cubierta ecológica (ajardinada extensiva):

1. Sistema ligero. Peso mínimo >50 kg/m².
2. Grosos relativamente bajos (71-210 mm).
3. Mantenimiento mínimo (según zona climatológica).
4. El tipo de plantación (sedum) minimiza el periodo de adaptación. Sin periodos de crecimiento y de fácil colocación (rollo).
5. Sistema económico.

Drenaje con DRENTX IMPACT GARDEN

1. Capa filtrante, drenante y separadora en un solo producto.
2. Gran capacidad de drenaje a lo largo del tiempo, por su altísima resistencia a la compresión y su casi nula deformación.
3. Acumula en los nódulos agua para alimentar el sistema.
4. Fácil de colocar.

Cubierta plana ajardinada invertida

RESISTENCIA TÉRMICA SEGÚN CTE DB-HE1					
Composición de la cubierta	λ Conductividad térmica (W/mK)	d Espesor (m)	P Densidad (m)	Peso (kg/m ²)	R Resistencia térmica (m ² K/W)
R _{se}					0,04
Ensayo	0,18	0,015	900	13,5	0,083
Forjado hormigón (20+5)	0,26	0,25	1200	300	0,962
Hormigón celular	0,11	0,08	350	28	0,727
Chapa de compresión mortero	1,4	0,02	2000	40	0,014
Membrana bituminosa morterplas (bicapa básico)	0,17	0,0065	1050	6,825	0,038
Capa separadora Rooftex V 300	0,22	0,0017	117,65	0,2	0,008
Poliestireno extruido (XPS) Efyos XPS SL 80	0,036	0,08	33	2,64	2,222
Drenaje drenex impact garden	-	0,013	-	1,026	-
Acabado Sedum	2,1	0,11	950	104,5	0,052
R _{si}					0,04
Totales		0,58		497	4,19
Sistema AJ-01-07 (sin forjado)		0,10		10,69	2,27
Transmitancia térmica de todo el sistema U (W/m²K) total					0,24
Transmitancia térmica de sistema Aj-01-07 U (W/m²K) total					0,44

REQUERIMIENTOS SEGÚN TABLAS B.1 Y B.2 DEL CTE DB-HE1 (2013)						
Zona climática	α	A	B	C	D	E
U	W/m ² -K	0,5	0,47	0,33	0,23	0,22

XPS SL 60 mm	0,28
SISTEMA AJ-01-07	0,24
XPS SL 100 mm	0,21
XPS SL 120 mm	0,19

Sumidero

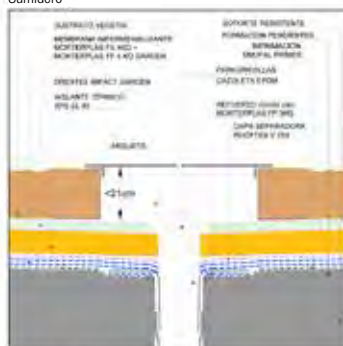

Junta dilatación

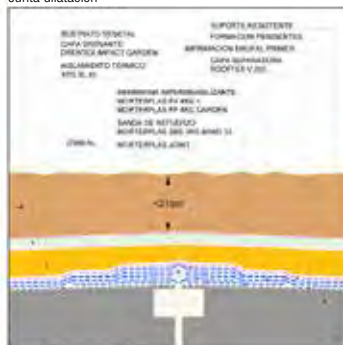

Remate perimetral

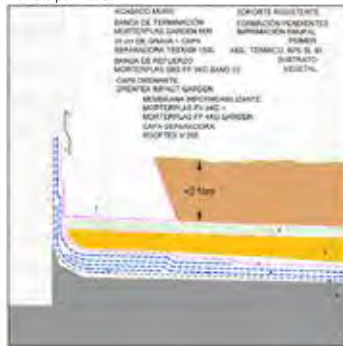

PUESTA EN OBRA

CONDICIONES GENERALES:

Temperatura ambiente no menor que -5 °C.

SOPORTE:

Debe estar liso, uniforme, seco, limpio y desprovisto de cuerpos extraños.

PUNTOS SINGULARES:

Deben estar igualmente preparados antes de empezar la colocación de la membrana: Formación de chaflanes o escocias en encuentros en agujeros y juntas, preparación de rozas en petos (si fuese necesario), refuerzos de desagües (50 x 50 cm), juntas (33 cm) y demás puntos singulares. La colocación de las membranas se tendrá que realizar según el manual de puesta en obra Soprema.

CAPA SEPARADORA

Extender el rollo de geotextil **ROOFTEX V/ TEXXAM** debajo solapas transversales y longitudinalmente de al menos 10 cm. Subir el geotextil en los perímetros hasta cubrir la altura total del acabado de la cubierta.

DRENTEX IMPACT GARDEN:

Extender el **DRENTEX IMPACT GARDEN** sobre el aislamiento, de modo que el hueco de los nódulos de la membrana de poliestireno quede hacia arriba, para la captación de agua. Sirve de referencia el espesor del geotextil de la parte superior, que es mayor que el de la parte inferior y el color (geotextil negro en la cara superior). Se solapa unos 5 cm encajando los nódulos y se tapa con el propio geotextil, que ya está despegado en los extremos. A recubrir máximo en las dos semanas siguientes a su instalación.

CAPA EXTENSIVA DE SEDUM O CÉSPED:

Extender el rollo vegetal sin solapar, rellenando los vacíos con trozos sueltos de un rollo hasta cubrir toda la superficie de drenaje.

Hormigón



VALLA MODULAR TOSCANA

Sistema modular de cerramiento y vallado de estilo contemporáneo. Permite múltiples configuraciones gracias a la columna multiángulo. Sus paneles permiten mantener la privacidad y, a la vez, deja pasar la luz y el aire, reduciendo así la acción del viento. Acabado perfecto en ambas caras de la valla permitiendo más versatilidad a todas las piezas. Fácil instalación tanto sobre muros como desde suelo. Sin mantenimiento posterior y de gran durabilidad. Disponible en 4 colores: 2 colores lisos —blanco y marrón— y dos colores destonificados: antracita y arena

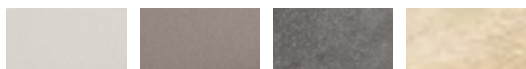

COLUMNA MULTIÁNGULO TOSCANA

COL22: 22 cm x 17 cm alto.

7,96 €/ud.

IVA no incl.



PANELES TOSCANA

Recto.

TPLA75: 75 x 11 x 12,5 cm.

Desde **9,23 €/ud.**

IVA no incl.



Curvo.

TCOR75 75 x 11 x 12,5 cm.

Desde **10,41 €/ud.**

IVA no incl.



REMATE INTERMEDIO PARA PANELES TOSCANA

L0200: 50 x 20 x 4 cm.

9,37 €/ud.

IVA no incl.



REMATE PARA PANELES TOSCANA DE ACOPLAMIENTO

RL0200: 50 x 20 x 4 cm.

15,06 €/ud.

IVA no incl.



REMATE COLUMNA TOSCANA

CR28 Ø 28 x 4 cm

16,89 €/ud.

IVA no incl.



Hormigón**AMBIENTE EXTERIOR TESSERA**

Cerramiento de hormigón de altas prestaciones. Consigue ambientes únicos gracias a la gama Tessera. Con ella podrás crear terrazas, piscinas y playas de piscina con un mismo estilo y acabado con la calidad de fabricación SAS.

REMATES DE PISCINA CON "L"

50x31,5x35, 5x4,5x6 cm.

TESSRP355

18,77 € /ud.

IVA no incl.

32,8x46x50x4,5x6 cm.

TESSRP500

18,77 € /ud.

IVA no incl.

REMATE DE PISCINA BISELADO

50x35x35,5x3,5 cm.

BIRP355

16,89 € /ud.

IVA no incl.

PAVIMENTO TESSERA by SAS

Diferentes formatos
40x40 cm, 50x50 cm, 60x40 cm.

Diferentes grosores
2,5 cm., 3,5 cm., 4,5 cm., 5,5 cm., 6 cm.

25,19 € /m².

IVA no incl.

Disponibles otras piezas para combinar como escalones, zócalos, bordillos, pilares...

**AMBIENTE EXTERIOR DOMUS**

Con nuestra gama DOMUS de inspiración natural conseguirás crear espacios exteriores 360° gracias a la gran variedad de productos.

REMATE BÁSICO DE PISCINA DOMUS

50x37x40x4x6,5 cm.

DOMRP400

20,44 € /ud.

IVA no incl.

ÁNGULO INTERIOR DE PISCINA DOMUS

50x37x40x4x6,5 cm.

DOMRP400I

47,74 € /ud.

IVA no incl.

ÁNGULO EXTERIOR DE PISCINA DOMUS

50x37x40x4x6,5 cm.

DOMRP400E

51,16 € /ud.

IVA no incl.

REMATE DE PISCINA CURVADO DOMUS

51x37x40x4x6,5 cm.

DOMRP400R

20 € /ud.

IVA no incl.

LOSAS DOMUS

Diferentes formatos
30x30x3,5 cm, 45x30x3,5 cm,
45x45x3,5 cm, 60x30x3,5 cm, 60x45x3,5 cm.

Desde **67,30 € /m².**

IVA no incl.

Disponibles otros complementos como senderos, pilares y aplacados para crear un espacio total.



Hormigón

BLOQUE LISO MONTE

Disponible en arena, blanco, crema, gris y salmón.
20 x 20 x 40 cm

2,76 € / ud.

IVA no incl.

15 x 20 x 40 cm

2,45 € / ud.

IVA no incl.



BLOQUE SPLIT PLAYA

Disponible en arena, blanco, crema, gris y salmón.
20 x 20 x 40 cm

3,18 € / ud.

IVA no incl.

15 x 20 x 40 cm

2,84 € / ud.

IVA no incl.



BLOQUE PRADO 2 CARAS SPLIT

Disponible en arena, blanco, crema, gris y salmón.
20 x 20 x 40 cm

4,40 € / ud.

IVA no incl.



Hormigón**CELOSÍA DECORATIVA ALTEA**

Destaca por su cuidada terminación en ambas caras, lo que permite que luzcan perfectas en vallados y otras estructuras independientemente del lado en que se sitúen.

Medidas: 40 x 20 x 6 cm.

5,96 € /ud.

IVA no incl.

**PARAVIENTOS TARIFA**

4 caras visto.

Medidas: 70 x 15 x 6 cm.

5,98 € /ud.

IVA no incl.

**BALAUSTRE GÉNOVA**

Hidrofugado. Armado con varilla galvanizada. Con junta de molde.

Medidas: ancho 12 cm, alto 75 cm.

11,10 € /ud.

IVA no incl.



Hormigón

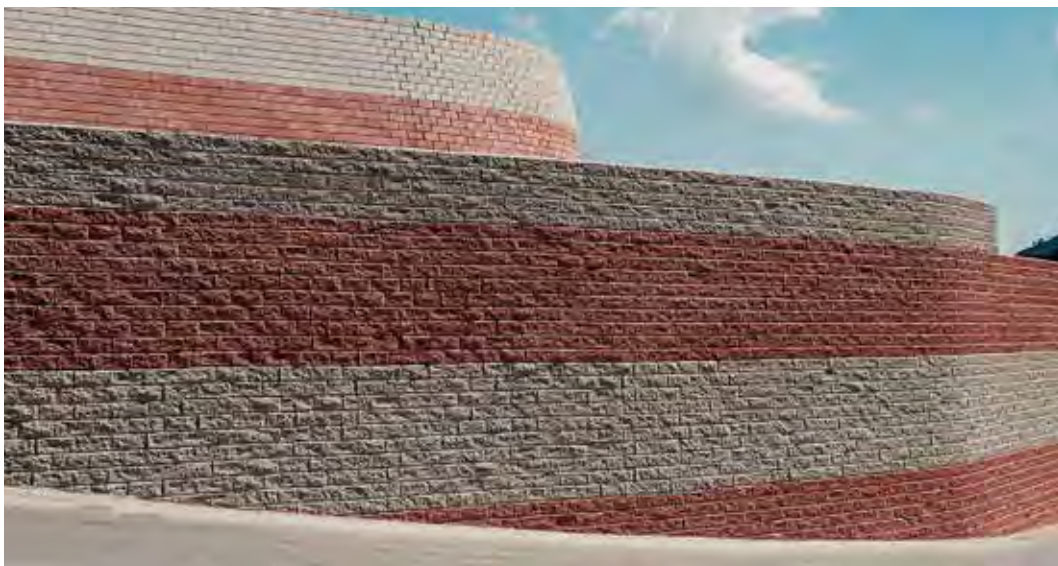

MURO PACÍFICO

Piezas de anclaje sin mortero para sujeción de tierras.
Acabado caravista.

Medidas: 10 x 25 x 50 cm

Color: Blanco, crema, gris, rojo y salmón.

1,92 € / ud.

IVA no incl.

MURO PEKÍN

Piezas de anclaje sin mortero para sujeción de tierras.
Acabado caravista Split.

Medidas: 10 x 25 x 50 cm.

Color: Blanco, crema, gris, rojo y salmón.

2,38 € / ud.

IVA no incl.



MURO ULISES

Piezas de anclaje sin mortero para sujeción de tierras y para separación de ambientes.
Acabado caravista Split.

Medidas: 25 x 35 x 50 cm.

Color: Blanco, crema, gris y salmón.

7,82 € / ud.

IVA no incl.

Hormigón**VALLA PREVICOR**

Acabado de madera en ambos lados, lo que consigue un sistema modular de vallado con piezas de 0,30 x 1,50 que se puede combinar hasta conseguir una altura máxima de 1,80 o 2,10 m.

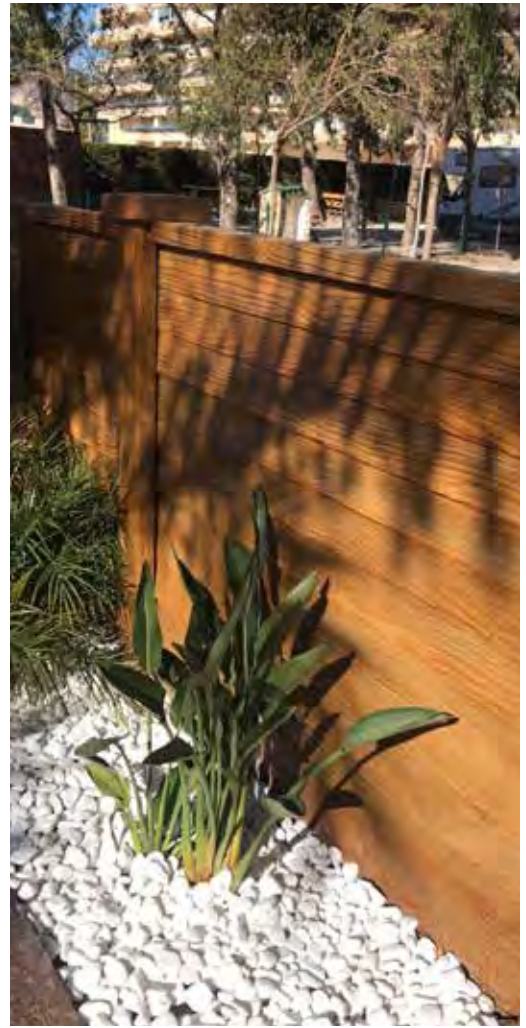
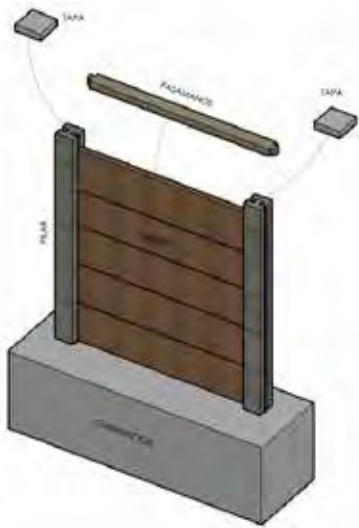

Cercados metálicos



MALLA ENREJADO SIMPLE TORSIÓN

Alto: 1, 1,5 y 2 m. Rollo de 25 m.

Galvanizado 1 m	ref.G ENREJ001	89,77€ /ud.
Galvanizado 1,5 m	ref.G ENREJ002	134,67€ /ud.
Galvanizado 2 m	ref.G ENREJ003	179,53€ /ud.
Verde 1 m	ref.G ENREJ004	148,90€ /ud.
Verde 1,5 m	ref.G ENREJ005	297,77€ /ud.
Verde 2 m	ref.G ENREJ006	177,27€ /ud.

IVA no incl.



MALLA TRIPLE TORSIÓN (GALLINERA)

Rollos de 50 m. Altura 1 m.

25 x 0,8 m	ref.G MAGAL001	78,97€ /rollo.
31 x 0,7 m	ref.G MAGAL002	75,98€ /rollo.

IVA no incl.



ANUDADA GALVANIZADA (GANADERA)

Cerramiento fiable y económico. Ideal para grandes espacios. Rollos de 50 m.

100 x 8 x 15 cm	125€ /rollo.
150 x 18 x 15 cm	148€ /rollo.
200 x 20 x 15 cm	175€ /rollo.

IVA no incl.

Cercados metálicos**LUX 50**

Para cercados rurales y residenciales. Tales como simple torsión, anudada o soldada. Altos: 1, 1,5 y 2 metros.

POSTE INTERMEDIO**Galvanizado**

1 m	ref. G RIVPO003	14,13 € /ud.
1,5 m	ref. G RIVPO011	17,17 € /ud.
2 m	ref. G RIVPO019	22,33 € /ud.

IVA no incl.

Verde

1 m	ref. G RIVPO007	14,50 € /ud.
1,5 m	ref. G RIVPO015	20,17 € /ud.
2 m	ref. G RIVPO023	26,20 € /ud.

IVA no incl.

**POSTE EXTREMO IZQUIERDO****Galvanizado**

1 m	ref. G RIVPO002	38,77 € /ud.
1,5 m	ref. G RIVPO010	46,42 € /ud.
2 m	ref. G RIVPO018	63,35 € /ud.

IVA no incl.

Verde

1 m	ref. G RIVPO006	39,35 € /ud.
1,5 m	ref. G RIVPO014	54,35 € /ud.
2 m	ref. G RIVPO022	75,05 € /ud.

IVA no incl.

**POSTE EXTREMO DERECHO****Galvanizado**

1 m	ref. G RIVPO001	38,77 € /ud.
1,5 m	ref. G RIVPO009	46,42 € /ud.
2 m	ref. G RIVPO017	63,35 € /ud.

IVA no incl.

Verde

1 m	ref. G RIVPO005	39,35 € /ud.
2 m	ref. G RIVPO021	75,05 € /ud.

IVA no incl.

**POSTE TENSION****Galvanizado**

1 m	ref. G RIVPO004	50,68 € /ud.
1,5 m	ref. G RIVPO012	60,60 € /ud.
2 m	ref. G RIVPO020	83,80 € /ud.

IVA no incl.

Verde

1 m	ref. G RIVPO008	52,62 € /ud.
1,5 m	ref. G RIVPO016	72,25 € /ud.
2 m	ref. G RIVPO024	87,87 € /ud.

IVA no incl.

**POSTE ESQUINERO****Galvanizado**

1 m	ref. G RIVPO028	50,52 € /ud.
1,5 m	ref. G RIVPO030	60,05 € /ud.
2 m	ref. G RIVPO032	83,20 € /ud.

IVA no incl.

Verde

1 m	ref. G RIVPO029	52,45 € /ud.
1,5 m	ref. G RIVPO031	72,05 € /ud.
2 m	ref. G RIVPO033	101,05 € /ud.

IVA no incl.

**Cercados de madera****VALLA TEJANA**

Compuesta por postes verticales de 100 mm de diámetro y de total 2 m; queda una altura útil variable según necesidades. Los travesaños horizontales de 2 m y 80 mm de diámetro se colocan en la parte alta del cerramiento a 0,45 m entre ellos. Múltiples aplicaciones. Fácil montaje. Aspecto robusto y natural. Tiempo de vida excepcional gracias al tratamiento preventivo de la madera.

Verjas



BRICO FAX

Bastidor electrosoldado rígido y de calidad. Verde. Alto: 1, 1,5 y 2 m. Panel de 2,50 m de largo.

ref.G BRICO001
2,5 x 1,03 m **60,93 € /ud.**
IVA no incl.

ref.G BRICO002
2,5 x 1,43 m **89,28 € /ud.**
IVA no incl.

ref.G BRICO003
2,5 x 1,93 m **111,93 € /ud.**
IVA no incl.



RITMO

Panel con recubrimiento anticorrosión. Larga vida útil. Altos: 1, 1,5 y 2 m. Panel de 2,5 m de largo.

Desde **71,56 € /ud.**
IVA no incl.



CLASSIC

Panel de montaje rápido y sencillo. Verde galvanizado. Alto: 1, 1,5 y 2 m. Panel de 2,75 m de largo.

Desde **188,55 € /ud.**
IVA no incl.



ULTRA

Verja industrial de diseño, sobrio y elegante. Aspecto robusto y disuasorio de la verja. Montaje rápido y sencillo sin soldaduras. Sistema de tornillo de seguridad indismontable. Sistema de unión poste/bastidor único y versátil. Bastidor formado por dos perfiles de 40 x 40 x 1,5 mm (horizontales) y barrotes de perfil cuadrado 25 x 25 mm y 1,5 mm espesor (verticales). Altos: 1, 1,5 y 2 m.

Desde **430,47 € /ud.**
IVA no incl.

Verjas**ÓNIX**

Verja fabricada en acero inoxidable. Diseño sobrio de líneas. Sistema de tornillo de seguridad indesmontable. Sistema de unión poste/bastidor único y versátil.

Desde **592,66 €/ud.**
IVA no incl.

**NOVE**

Panel de diseño en chapa perforada. Altos: 1 y 1,5 m. Panel de 2,48 m de largo. Color oxirón.

Desde **418,43 €/ud.**
IVA no incl.

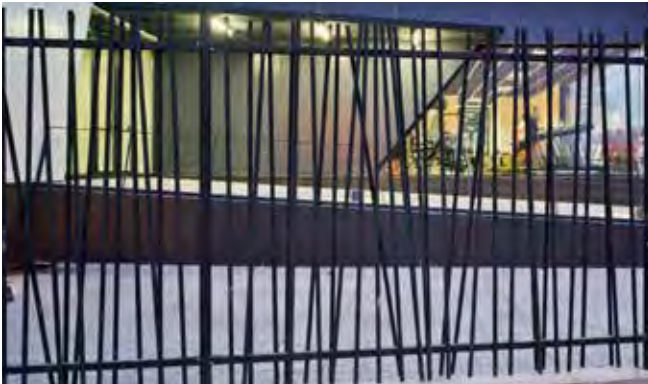
**NATURE**

Verja industrial fabricada con perillería metálica de gran rigidez. Postes de sección circular de gran resistencia. Sistema de tornillo de seguridad indesmontable. Sistema de unión poste/bastidor único y versátil.

Desde **475,25 €/ud.**
IVA no incl.

**VALLA VERDE**

Valla natural viva de gran resistencia. Reja de metal de alta calidad recubierta con plantas. Se entrega en una jardinera biodegradable con tierra fértil. Los elementos se encajan en postes tipo Lux 50 con soportes Fax. La Hiedra es del tipo Hedera Helix Woerner. Colocación fácil y rápida. Poco mantenimiento. Al ser una planta viva, ayuda a absorber la contaminación y el CO₂.

Guía de montaje

Verja

Nové

La instalación de la verja Nové se realiza con accesorios y herramientas sencillas.

El sistema es indismontable una vez instalado.

El poste es el mismo tanto en tramos rectos con desnivel, en ángulo o en escalones y se adapta a todos los terrenos.

HAY DOS POSIBILIDADES DE ANCLAJE, SEGÚN EL TIPO DE TERRENO:

Cimentación Instalación de los postes mediante zapata de hormigón.

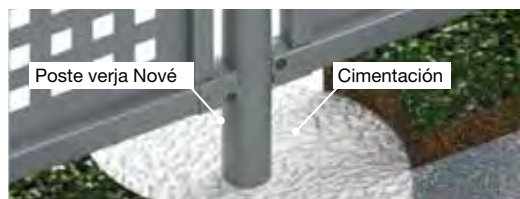

Placa base

Posibilidad de incorporar placa base, para instalar los postes sobre muro de hormigón y en verjas de altura > 1 m 50. Medidas de la placa 120x120x8mm.

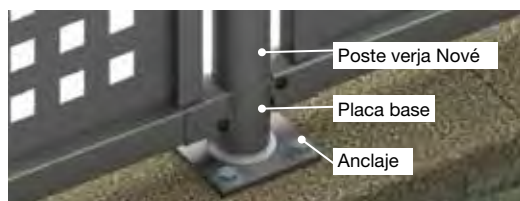

Elementos de montaje

Poste
Accesorios comodín
Abrazaderas
Bastidor
Tornillo y placa base*
(solo para fijación con placa base)

Herramientas

Pala
Nivel
Cuerda
Hormigón
Gaveta
Paleta
Destornillador
Maceta
Llave torx
Sierra de arco

PREPARAR EL TERRENO

Paso 1) Marcar la línea del cerramiento con la ayuda de una cuerda. Realizar los agujeros para la cimentación de los postes a la distancia que marque el entre eje.



Paso 2) Cimentar el primer poste y aplomarlo con la ayuda de un nivel.

MONTAJE DE POSTE Y ABRAZADERAS

Paso 3) Montar la abrazadera metálica en el poste (4 ud. por poste intermedio y 2 ud. por poste extremo).

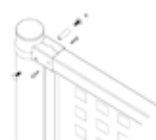

Paso 4) Colocar el bastidor, asegurando que quede bien sujeto dentro de las abrazaderas

MONTAJE DE BASTIDOR Y TRAMO FINAL

Paso 5) Cimentar el siguiente poste y encajar el panel en las abrazaderas. Atornillar las 4 abrazaderas al bastidor.



Paso 6) Si se opta por el anclaje con placa base en lugar de cimentación, atornillar la base e insertar el primer poste. Enganchar el panel y colocar el siguiente poste.

* Instalar el accesorio comodín en el bastidor y atornillar el conjunto a la abrazadera del poste.



Guía de montaje

Verja

Nature

La instalación de la verja Nové se hace con accesorios y herramientas sencillas.

El sistema es indismontable una vez instalado.

El poste es el mismo tanto en tramos rectos con desnivel, en ángulo o en escalones y se adapta a todos los terrenos.

HAY DOS POSIBILIDADES DE ANCLAJE, SEGÚN EL TIPO DE TERRENO:

Cimentación

Instalación de los postes mediante zapata de hormigón.

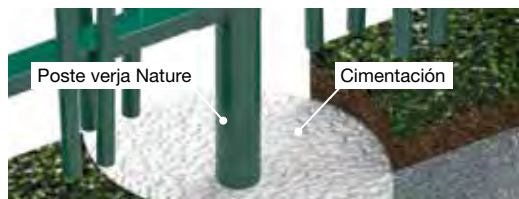

Poste verja Nature

Cimentación

Placa base

Posibilidad de incorporar placa base, para instalar los postes sobre muro de hormigón y en verjas de altura > 1 m 50. Medidas de la placa 120x120x8mm.

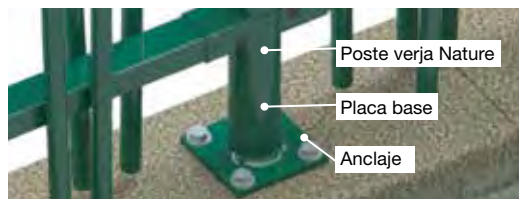

Poste verja Nature

Placa base

Anclaje

Elementos de montaje

Poste
Accesorios comodín
Abrazaderas
Bastidor
Tornillo y placa base*
(solo para fijación con placa base)

Herramientas

Pala
Nivel
Cuerda
Hormigón
Gaveta
Paleta
Destornillador
Maceta
Llave torx
Sierra de arco

PREPARAR EL TERRENO

Paso 1) Marcar la línea del cerramiento con la ayuda de una cuerda. Realizar los agujeros para la cimentación de los postes a la distancia que marque el entre eje.



Paso 2) Cimentar el primer poste y aplomarlo con la ayuda de un nivel.

MONTAJE DE POSTE Y ABRAZADERAS

Paso 3) Montar la abrazadera metálica en el poste (4 ud. por poste intermedio y 2 ud. por poste extremo).

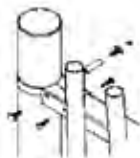

Paso 4) Colocar el bastidor, asegurando que quede bien sujeto dentro de las abrazaderas

MONTAJE DE BASTIDOR Y TRAMO FINAL

Paso 5) Cimentar el siguiente poste y encajar el panel en las abrazaderas. Atornillar las 4 abrazaderas al bastidor.

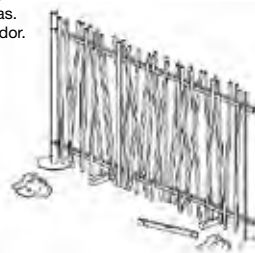

Paso 6) Repetir la operación tantas veces como sea necesario.

Si se opta por el anclaje con placa base en lugar de cimentación, atornillar la base e insertar el primer poste. Enganchar el panel y colocar el siguiente poste.

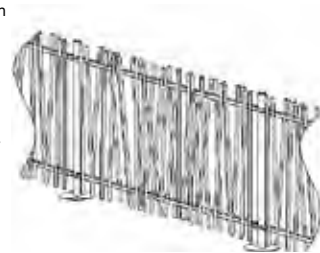

VALLAS CON
10 AÑOS
DE GARANTÍA



Complementos



VALLA TRASLADABLE

Para cerramientos de obras temporales. 2 x 3,5 m.

ref. G RIVAL001

PIE HORMIGÓN VALLA TRASLADABLE

Para cerramientos de obras temporales. 2 x 3,5 m.

ref. G RIVAL002



ALAMBRE GALVANIZADO

Tipo 17. Ø 3 mm.

1 kg.
ref. G ALAMM002 **4,72 €** / rollo.
5 kg.
ref. G ALAMR001 **24,05 €** / rollo.
IVA no incl.



ALAMBRE RECOCIDO

Tipo 8. Ø 1,3 mm.

1 kg.
ref. G ALAMM001 **5,17 €** / rollo.
5 kg.
ref. G ALAMR003 **22,53 €** / rollo.
IVA no incl.



PUNTAS CABEZA PLANA

Caja 3 kg.

17 x 70 mm, 20 x 100 mm.

3,10 € / caja.
IVA no incl.



ALAMBRE PLASTIFICADO VERDE

Tipo 20/17.

5 kg.

ref. G ALAMR002
25,28 € / rollo.
IVA no incl.



PLACA BASE PARA POSTE GALVANIZADA

Diámetro 50

Cada base incluye 4 anclajes Dynabolt

ref. G RIPLA001
21,22 € / ud.
IVA no incl.



PLACA BASE PARA POSTE VERDE

Diámetro 50

Cada base incluye 4 anclajes Dynabolt

ref. G RIPLA002
23,30 € / ud.
iva no inc.

Piscinas y puertas**DECOR PISCINA**

Verja residencial. Diseño elegante y contemporáneo. Sistema de barrotes redondeados. Ideal para zonas de juego. Montaje sencillo y rápido. Sistema de tornillo de seguridad indesmontable. Sistema de unión poste/bastidor único y versátil.

Desde **401,67 €/ud.**

IVA no incl.

**DECOR PISCINA**

Alto: 1 m. Largo: 2 m. Plástica verde.

479,42 €/ud.

IVA no incl.

**PUERTA DESLIZANTE**

Sistema de apertura y cierre sin raíl. Facilidad funcionamiento. Sistema completo. Tiempo de vida excepcional gracias al recubrimiento anticorrosión.

Puertas homologadas según la normativa CE.

Ideal para zonas con gran espacio para la apertura de la puerta (aprox. 2 veces la luz de paso), donde el firme esté normalmente cubierto de nieve, donde se produzcan heladas o no sea posible evitar la presencia de piedras en la zona de apertura de la puerta. Es ideal en sitios donde haya un tráfico constante de vehículos pesados y camiones de gran tonelaje, como por ejemplo, canteras, naves industriales, almacenes, aeropuertos e instalaciones militares.

Puertas de paso libre de 5 a 9 metros en una sola hoja.

Posibilidad de ampliar el paso si se realizan puertas de 2 hojas enfrentadas. Viga inferior de perfil 120 x 120 x 4 mm, marco de perfil 100 x 50 x 2 mm y relleno interior de la hoja de perfil 35 x 35 x 1,5 mm.

Desde **3.252,64 €/ud.**

IVA no incl.

**BATIENTE LIGERA 2 HOJAS**

Fabricada con perfilera metálica y mallazo electrosoldada. Disponible en varias medidas. Alto: 2 m. Largo: 4 m. Color verde.

881,56 €/ud.

IVA no incl.

**DESLIZANTE SIN RAÍL CLASSIC**

Alto: 2 m. Largo: 8 m. Color verde.

6.293,61 €/ud.

IVA no incl.

PREMARCOS, PUERTAS Y VENTANAS

PREMARCOS | **272**

PUERTAS MULTIUSOS | **274**

PUERTAS CORTAFUEGOS | **276**

PUERTAS CORREDERAS | **278**

PUERTAS RESIDENCIALES | **280**

PUERTAS DE GARAJE | **282**

VENTANAS Y CLARABOYAS | **284**

AMARGÓS

andreu
VENTANAS Y PUERTAS

danosa
Building together

Dierre

ROPER
PUERTAS METÁLICAS

THT
PUERTAS

VELUX



Aparcamiento clientes



Disponemos de **plazas de parquin adaptadas para vehículos industriales**

Consulta las condiciones en tu punto de venta más cercano.

Descuentos para profesionales



En Gamma por ser profesional, **sí tienes descuentos.**

Consulta las condiciones en tu punto de venta más cercano.

Formación para profesionales



Te ofrecemos **gratis cursos técnicos y demostraciones de productos.**

Consulta las condiciones en tu punto de venta más cercano.

Premarcos de madera en kit

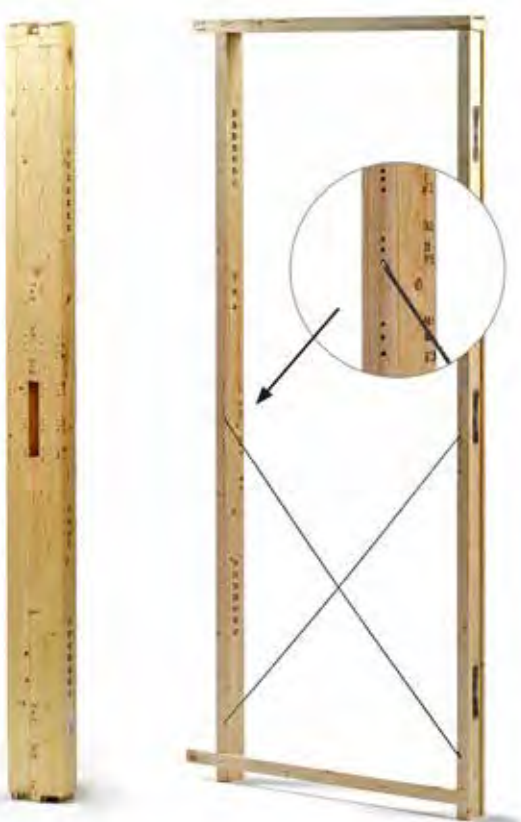

- Sistema de fácil montaje que permite montar un prearco sin necesidad de maquinaria ni herramientas específicas, simplemente se precisa un martillo, dos clavos y una sierra.

- Se incluyen en el prearco dos varillas y la traba de madera.

- Este sistema permite el montaje del prearco directamente en la obra, abaratando significativamente los costes logísticos y de almacenamiento que exige el prearco montado.

- Se fabrican en las mismas medidas que el resto de prearcos, así como también para pared de PYL (Placa Yeso Laminado).



Detalle Tubillones



Montaje del prearco en kit

Puerta de paso 203

Block 3,0		6x3	7x3	8x3	9x3	10x3	11x3	12x3	13x3	14x3
	Ref	no	100202CPK	100302CPK	100402CPK	100502CPK	100602CPK	100702CPK	100802CPK	100902CPK
Revestir y block 3,5		6x3.5	7x3.5	8x3.5	9x3.5	10x3.5	11x3.5	12x3.5	13x3.5	14x3.5
	Ref	101102CPK	101202CPK	101302CPK	G PMADE120	101502CPK	G PMADE110	101702CPK	101802CPK	101902CPK
Revestir y block 4,0		6x4	7x4	8x4	9x4	10x4	11x4	12x4	13x4	14x4
	Ref	102102CPK	102202CPK	102302CPK	102402CPK	102502CPK	102602CPK	102702CPK	102802CPK	102902CPK

Block: Altura 206,5 y anchos: 67,5-77,5-87,5

Revestir: Altura 204 y anchos: 64,6-74,6-84,6

Puerta de paso 211

Revestir y block 3,5		6x3.5	7x3.5	8x3.5	9x3.5	10x3.5	11x3.5	12x3.5	13x3.5	14x3.5	15,5x3.5
	Ref	101102C2PK	G PMADE070	101302C2PK	G PMADE090	101502C2PK	G PMADE100	101702C2PK	101802C2PK	101902C2PK	G PMADE100
Revestir y block 4,0		6x4	7x4	8x4	9x4	10x4	11x4	12x4	13x4	14x4	15,5x4
	Ref	102102C2PK	102202C2PK	102302C2PK	102402C2PK	102502C2PK	102602C2PK	102702C2PK	-	-	102002C2PK

Block: Altura 214,5 y anchos: 67,5-77,5-87,5

Revestir: Altura 212 y anchos: 64,6-74,6-84,6

Puerta de paso PYL (placa de yeso laminado)

Revestir y block 3,0 Puerta de paso 203		8x3	10x3				
	Ref	100302CPLK	100502CPLK				
Revestir y block 3,5 Puerta de paso hasta 211		7x3.5	8x3.5	9x3.5	10x3.5	11x3.5	12x3.5
	Ref	101202CPLK	101302CPLK	101402CPLK	101502CPLK	101602CPLK	101702CPLK

Block: Anchos: 67,5-77,5-87,5

Revestir: Anchos: 64,6-74,6-84,6

PYL sin rebaje de obra y sin garras.

Consulta precios en tu tienda Gamma de referencia.



Cuadrillos, kits correderas y soportes de refuerzo PYL**CUADRILLOS DE ABETO ALISTONADO**

Del mismo modo que los precercos, los cuadrillos se elaboran a través de la técnica del alistonado, que ofrece una mayor resistencia a la torsión. Además de cepillados, se lijan para conseguir un acabado perfecto.

Medidas disponibles:
Largo: 2700 mm
Ancho: desde 10 hasta 155 mm
Desde **1,18 €/ud.**

IVA no incl.

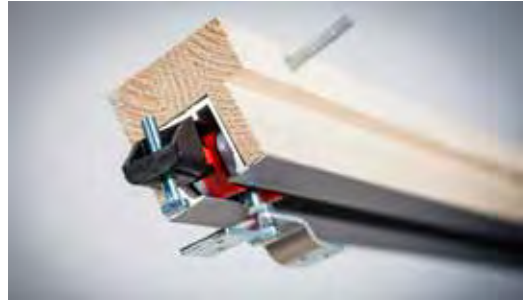
**KIT GUÍA CORREDERA EXTERIOR**

Kit guía para puertas correderas externas a la pared. Incluye guía de aluminio incrustada en madera, el kit carro y los tornillos de sujeción. El kit permite el montaje de panel de puerta de hasta 900 mm de ancho, con un peso máximo de 80 kg.

Medida estándar: 2 y 3 metros
Disponible en color plata y blanco.

Desde **71,63 €/ud.**

IVA no incl.

**SOPORTE REFUERZO PYL**

Soporte refuerzo de madera para las instalaciones de placa yeso laminado. Otorga mayor robustez cuando se necesita instalar accesorios u objetos pesados en la pared, como muebles, electrodomésticos, etc.

Elaborado con madera maciza de abeto. Válido para estructura de 46 mm.

Medidas disponibles:
2.2x14.5x39 cm ref. 520001
2.2x14.5x59 cm ref. 520002
4.3x14.5x39 cm ref. 520003
4.3x14.5x59 cm ref. 520004

Consulta precios en tu tienda Gamma de referencia.



Montaje kit Galce
corredera exterior

KIT GALCE CORREDERA EXTERIOR

Kit galce para puertas correderas externas a la pared. El kit galce permite el cierre de la puerta en la instalación de una guía exterior para puerta corredera. Incluye:

- A) Galce de madera
 - B) Tacos y tirafondos
 - C) 2 gomas
- Dimensiones 220x6x6 cm

Acabados en roble, haya y lacado blanco RAL 9003

Consulta precios en tu tienda Gamma de referencia.



Instalación soporte
refuerzo PYL

Puertas metálicas multiusos

PUERTAS MULTIUSOS

Puertas pensadas para todo tipo de viviendas y garajes. Especialmente indicadas para trasteros, sótanos, bodegas, etc. La robustez de sus materiales, la calidad de sus acabados y su versatilidad la hacen indispensable en lugares donde estas premisas se hagan necesarias.

CARACTERÍSTICAS:

- Durabilidad
- Seguridad
- Variedad de usos
- Acabados diferentes de gran calidad
- Posibilidad de una o dos hojas.
- Múltiples accesorios adaptados.

Incluye juego de manillas y bombillo.

	Medidas	Tipo	Ref.	Precio
Galvanizada	700x2100	Ciega dcha.	G ROPEC030	107,13 € /ud.
	700x2100	Ciega izq.	G ROPEC031	107,13 € /ud.
	700x2100	Ventilada dcha.	G ROPEC032	117,85 € /ud.
	700x2100	Ventilada izq.	G ROPEC033	117,85 € /ud.
	800x2100	Ciega dcha.	G ROPEC002	114,47 € /ud.
	800x2100	Ciega izq.	G ROPEC021	114,47 € /ud.
	800x2100	Ventilada dcha.	G ROPEC022	124,22 € /ud.
	800x2100	Ventilada izq.	G ROPEC023	124,22 € /ud.
	900x2100	Ciega dcha.	G ROPEC003	120,83 € /ud.
	900x2100	Ciega izq.	G ROPEC011	120,83 € /ud.
	900x2100	Ventilada dcha.	G ROPEC024	130,58 € /ud.
	900x2100	Ventilada izq.	G ROPEC025	130,58 € /ud.
	1000x2100	Ciega dcha.	G ROPEC018	151,57 € /ud.
	1000x2100	Ciega izq.	G ROPEC019	151,57 € /ud.
Blanca	700x2100	Ciega dcha.	G ROPEC034	125,65 € /ud.
	700x2100	Ciega izq.	G ROPEC035	125,65 € /ud.
	700x2100	Ventilada dcha.	G ROPEC036	134,42 € /ud.
	700x2100	Ventilada izq.	G ROPEC037	134,42 € /ud.
	800x2100	Ciega dcha.	G ROPEC038	133,95 € /ud.
	800x2100	Ciega izq.	G ROPEC039	133,95 € /ud.
	800x2100	Ventilada dcha.	G ROPEC040	143,70 € /ud.
	800x2100	Ventilada izq.	G ROPEC041	143,70 € /ud.
	900x2100	Ciega dcha.	G ROPEC042	143,25 € /ud.
	900x2100	Ciega izq.	G ROPEC043	143,25 € /ud.
	900x2100	Ventilada dcha.	G ROPEC044	152,02 € /ud.
	900x2100	Ventilada izq.	G ROPEC045	152,02 € /ud.
	1000x2100	Ciega dcha.	G ROPEC046	166,18 € /ud.
	1000x2100	Ciega izq.	G ROPEC047	166,18 € /ud.
	1000x2100	Ventilada dcha.	G ROPEC048	174,95 € /ud.
1000x2100	Ventilada izq.	G ROPEC049	174,95 € /ud.	



Todas las medidas indicadas son medidas de hueco de obra.

IVA no incl.

PAQUETE ACCESORIOS

Manilla negra doble cara con bombillo.

ref. G ROPAC005

16,13 € /ud.

IVA no incl.



Medidas para puertas metálicas multiusos

PUERTA LP

Una hoja/marco estándar

Con ventilación

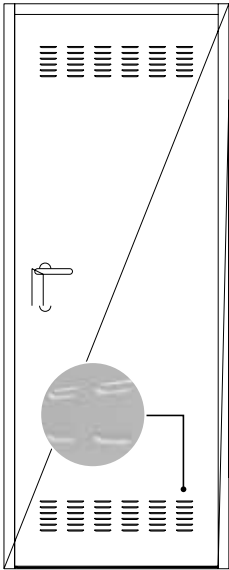

Sin ventilación

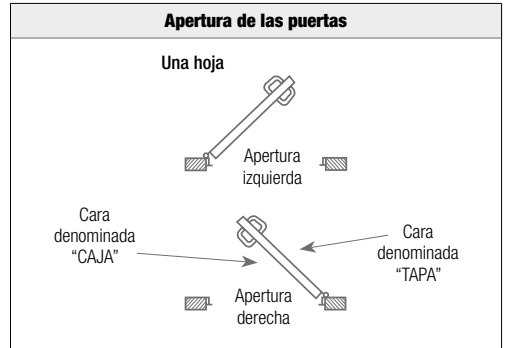
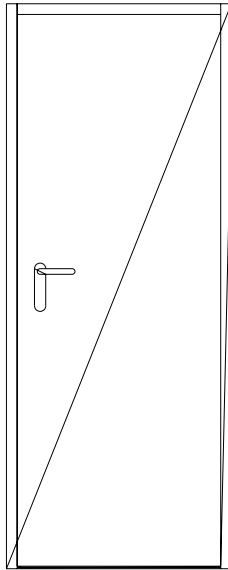

Multiusos con marco estándar			
Hueco de obra		Paso libre	
Ancho (A)	Alto (H)	Ancho (AL)	Alto (HL)
700	2100	615	2055
800		715	
900		815	
1000		915	

Opcionalmente se puede fabricar en alturas 2015/2150 mm.

A = Ancho del hueco
AH = Ancho hoja
AM = Ancho marco

HL = Hueco libre
HH = Altura del hueco
HM = Altura del marco

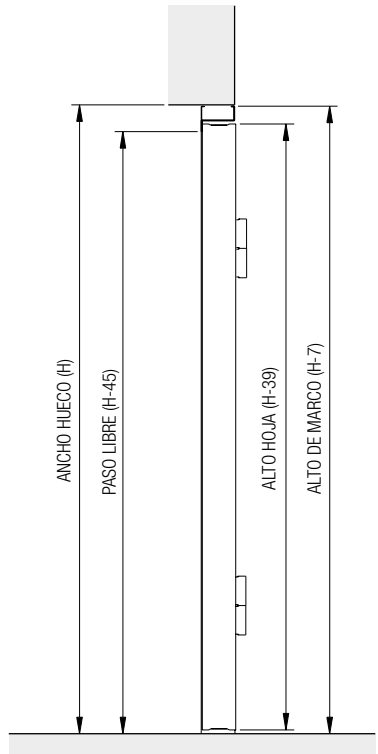
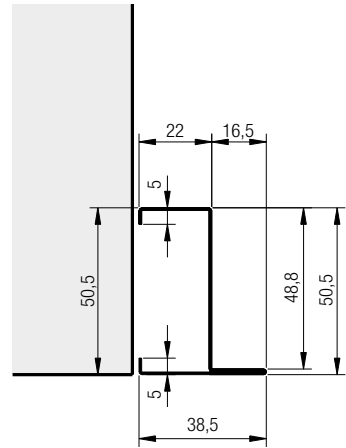
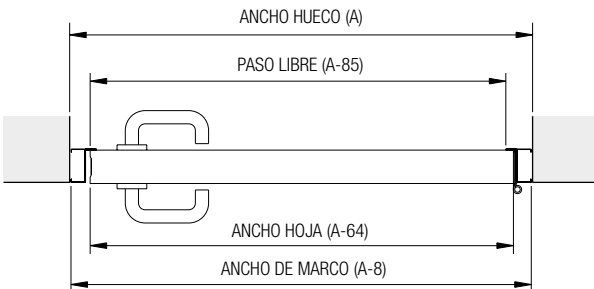

Material de construcción

Premarcos, puertas y ventanas

Fontanería y evacuación

Pinturas

Pavimentos y revestimientos

Baños

Herramientas y útiles

Protección laboral

Electricidad

Puertas metálicas cortafuegos

PUERTA DELTA CORTAFUEGOS EI2 60 C5

Una hoja, de fácil instalación y mantenimiento. Su hoja está conformada con dos planchas de acero de 0,6 mm, ensamblada sin soldaduras.

Con un espesor de 62 mm, en su interior aloja una combinación de materiales aislantes resistentes al fuego que le otorgan una clasificación EI2 60 C5.

Disponible únicamente en una hoja, monta 2 bisagras con marcado CE y un bulón antipalanca entre ellas. Se suministra con marco esquinero CS5, preparado para instalar en obra con mortero o mediante tornillos.



Acabados



MARCO
ESQUINERO CS5

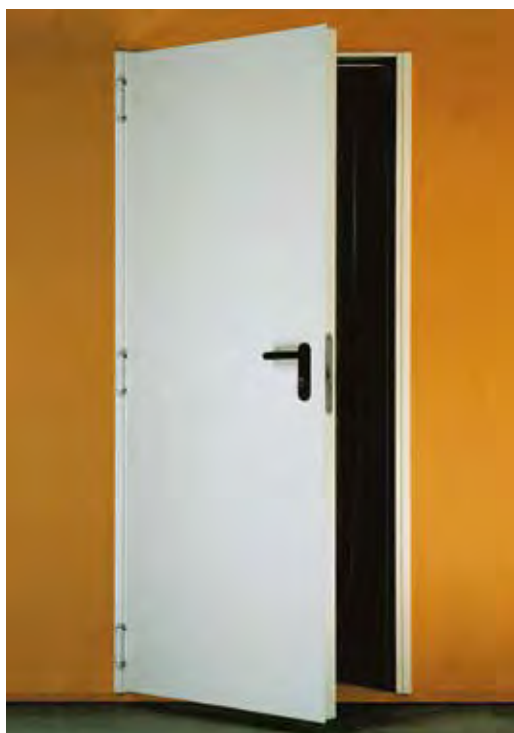
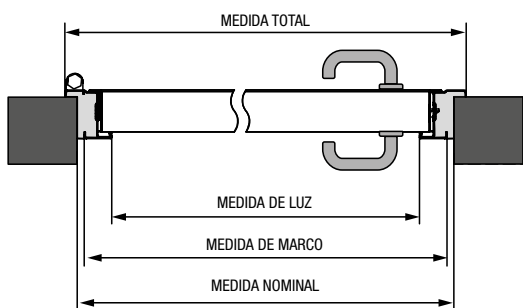

Modelo DELTA 1 hoja

Tamaño mm				Acabados	
Nominal	Luz	Marco (int. marco)	Total (ext. marco)	Antifinger	Blanco/gris
800x2050	700x2000	780x2040	836x2068	219€ /ud.	248€ /ud.
800x2100	700x2050	780x2090	836x2118	262€ /ud.	295€ /ud.
800x2150	700x2100	780x2140	836x2168	262€ /ud.	295€ /ud.
900x2050	800x2000	880x2040	936x2068	223€ /ud.	249€ /ud.
900x2100	800x2050	880x2090	936x2118	268€ /ud.	300€ /ud.
900x2150	800x2100	880x2140	936x2168	268€ /ud.	300€ /ud.
1000x2050	900x2000	980x2040	1036x2068	241€ /ud.	269€ /ud.
1000x2100	900x2050	980x2090	1036x2118	285€ /ud.	317€ /ud.
1000x2150	800x2100	980x2140	1036x2168	285€ /ud.	317€ /ud.

Estos precios incluyen conjunto escudo-manivela con bocallave de nailon negro y cilindro latón 35 35.

IVA no incl.

Puertas metálicas cortafuegos**PUERTA TURIA CORTAFUEGOS EI2, 30-60-90-120 C5**

Una o doble hoja de 63 mm (73 mm en EI2 120), con posibilidad de medidas especiales.

Estructura: 2 planchas de acero galvanizado 0,8 mm + antifinger ensambladas sin soldadura.

La versión EI2 120 incorpora una tercera plancha en lado contrario a las bisagras.

Cerradura reversible CF50. En doble hoja; además, contracerradura automática CF33.

Marco CS5 1,5 mm (CS65 inox.).

Acabados

Galvanizado

Prelacado
BL-APrelacado
GR-A

Acero inox.



RAL a elegir

**Modelo TURIA 1 hoja**

Nominal	Medidas			Resistencia al fuego			
	Luz	Marco (int. marco)	Total (ext. marco)	EI2 30 C5	EI2 60 C5	EI2 90 C5	EI 2120
800x2050	700x2000	780x2040	836x2068	257 € /ud.	287 € /ud.	315 € /ud.	482 € /ud.
800x2100	700x2050	780x2090	836x2118	283 € /ud.	321 € /ud.	350 € /ud.	504 € /ud.
800x2150	700x2100	780x2140	836x2168	283 € /ud.	321 € /ud.	350 € /ud.	504 € /ud.
900x2050	800x2000	880x2040	936x2068	260 € /ud.	293 € /ud.	321 € /ud.	493 € /ud.
900x2100	800x2050	880x2090	936x2118	289 € /ud.	326 € /ud.	357 € /ud.	516 € /ud.
900x2150	800x2100	880x2140	936x2168	289 € /ud.	326 € /ud.	357 € /ud.	516 € /ud.
1000x2050	900x2000	980x2040	1036x2068	276 € /ud.	313 € /ud.	333 € /ud.	511 € /ud.
1000x2100	900x2050	980x2090	1036x2118	310 € /ud.	347 € /ud.	369 € /ud.	534 € /ud.
1000x2150	900x2100	980x2140	1036x2168	310 € /ud.	347 € /ud.	369 € /ud.	534 € /ud.
1100x2050	1000x2000	1080x2040	1136x2068	323 € /ud.	352 € /ud.	369 € /ud.	567 € /ud.
1100x2100	1000x2050	1080x2090	1136x2118	358 € /ud.	392 € /ud.	409 € /ud.	595 € /ud.
1100x2150	1000x2100	1080x2140	1136x2168	358 € /ud.	392 € /ud.	409 € /ud.	595 € /ud.
1200x2050	1100x2000	1180x2040	1236x2068	371 € /ud.	409 € /ud.	429 € /ud.	653 € /ud.
1200x2100	1100x2050	1180x2090	1236x2118	411 € /ud.	454 € /ud.	472 € /ud.	684 € /ud.
1200x2150	1100x2100	1180x2140	1236x2168	411 € /ud.	454 € /ud.	472 € /ud.	684 € /ud.

IVA no incl.

Estos precios incluyen conjunto escudo-manivela con bocallave de nailon y cilindro latón 35 x 35, en el caso de resistencia EI2 120 incluye cilindro 35 x 45.

Armazones para puertas correderas



NEW SPACE

Es el sistema oculto para instalar puertas correderas en tabiques tanto de fábrica de ladrillo como de placas de yeso laminado. Las puertas se deslizan suavemente por el interior de la estructura mediante la guía de acero y los carros de resina acetálica con rodamientos para una hoja de hasta 80 kg. Una solución disponible para puertas modernas o clásicas, con una o dos hojas, lisas o con decoraciones y de fácil montaje.

New space	Espesor cm	Dim. hoja cm	Ref.	Precio
Placa de yeso laminado	Muro 10	72,5 x 203	DCORR029	170 €/ud.
		72,5 x 211	DCORR018	
		82,5 x 203	DCORR030	
		82,5 x 211	DCORR020	175 €/ud.
		92,5 x 203	DCORR033	
		92,5 x 211	DCORR031	
Yeso	Muro 9	62,5 x 203	DCORR021	165 €/ud.
		62,5 x 211	DCORR003	
		72,5 x 203	DCORR023	170 €/ud.
		72,5 x 211	DCORR007	
		82,5 x 203	DCORR025	
		82,5 x 211	DCORR011	175 €/ud.
	92,5 x 203	DCORR027		
	92,5 x 211	DCORR015		
	Muro 10,5	62,5 x 203	DCORR022	165 €/ud.
		62,5 x 211	DCORR004	
		72,5 x 203	DCORR024	170 €/ud.
		72,5 x 211	DCORR008	
		82,5 x 203	DCORR026	
		82,5 x 211	DCORR012	175 €/ud.
		92,5 x 203	DCORR028	
		92,5 x 211	DCORR016	

Montaje
New space yeso



Montaje
New space PYL



**Descuentos
para profesionales**

%

**En Gamma
por ser profesional,
sí tienes descuentos.**

Consulta las condiciones en tu punto de venta más cercano.

IVA no incl.

Accesorios para puertas correderas**PINZAS PARA VIDRIO**

Juego de pinzas para puertas correderas de vidrio con acabado anodizado plata. Para grosores de 8 a 10 mm y un peso máximo de 120 kg.

ref. G DIERR010

82 €/ud.

IVA no incl.

**KIT UNIÓN MURO**

Para hacer un hueco de doble hoja vale con instalar dos New Space de la misma medida y un kit de unión.

120 (60 + 60) muro 10,5

ref.G DIERR006

140 (70 + 70) muro 10,5

ref.G DIERR007

160 (80 + 80) muro 10,5

ref.G DIERR008

120 (60 + 60) muro 9/10

ref.G DIERR003

140 (70 + 70) muro 9/10

ref.G DIERR004

160 (80 + 80) muro 9/10

ref.G DIERR005

45 €/ud.

IVA no incl.

**KIT RODAMIENTO**

Kit de repuesto que contiene 2 carros, 2 escuadras, bloqueo, guía al suelo con suplementos y tornillos.

Muro 9/10 ref.G DIERR001

Muro 10,5 ref.G DIERR002

75 €/ud.

IVA no incl.

**NEW****FRENO AMORTIGUADOR**

Softbrake (40 y 80 kg).

40 kg ref.G DIERR011

46 €/ud.

80 kg ref.G DIERR009

79 €/ud.

IVA no incl.

NEW SPACE RASO MURO

Opción para instalar puertas correderas sin carpinterías. Compuesto de perfilera de aluminio para que quede completamente oculta en el paramento. New Space Raso muro esta disponible para versión de una y dos hojas, en tabiques de ladrillo o de placas de yeso laminado.

Las puertas se pueden pintar o decorar del mismo modo que la pared dando continuidad al diseño.

Consulta precios en tu tienda Gamma de referencia.



- A.** Batiente de aluminio
- B.** Guía de deslizamiento
- C.** Guía de suelo
- D.** Armazón de acero



Kit hoja cristal - Kit doble hoja
Solución constructiva

más info: https://www.dierre.es/pdf/newspace_catalogo.pdf

Puertas residenciales

i
Disponible con
certificación RC3
de seguridad



i
Ideal para tener
la luz natural

SAGA 100

Puerta creada para embellecer y proteger la entrada de nuestros hogares con toda la resistencia del acero sin olvidarnos de la elegancia y el diseño. Además, la calidad de los acabados metálicos te permitirá mantener tu vivienda segura y perfectamente aislada de las inclemencias del tiempo sin renunciar a la estética de los mismos. Se puede suministrar lacada en cualquier color de la carta RAL o bien en distintos acabados lacados de imitación madera.

Desde **613€**/ud.

IVA no incl.

SAGA 100 CRISTAL

Puerta con los cristales más pequeños y estrechos para una visión discreta, hasta cristales más amplios o rejillas para mayor seguridad. Comparte las mismas prestaciones que la Saga 100, así nuestra protección es igual de elevada. Es una opción perfecta para iluminar el interior de la vivienda incluso con la puerta cerrada, permitiendo ver el exterior como un portal de doble sentido. Se puede suministrar lacada en cualquier color de la carta RAL o bien en distintos acabados lacados de imitación madera.

Desde **1.019€**/ud.

IVA no incl.

i
Puerta de entrada doble con
infinidad de posibilidades.

SAGA 100 DOBLE HOJA

Doble puerta de entrada de las Saga 100 y la Saga 100 Cristal, con una infinidad de posibilidades de combinación, accesorios, colores y laterales, todos ellos configurables a tu gusto. Pensada para grandes entradas y exigentes con las prestaciones originales de la saga 100. Se puede suministrar lacada en cualquier color de la carta RAL o bien en distintos acabados lacados de imitación madera.

Desde **1.485€**/ud.

IVA no incl.



Puertas residenciales

①
La más segura



①
Muy segura, pero más económica

SAGACOR 100

Puerta fabricada con alma de acero y complementada con el recubrimiento de dos láminas de acero con un total de 60 mm, dotándola así de un mayor grado de seguridad. Además, ofrece la opción de crear una puerta con exterior e interior distintos, adaptándose de esta forma al entorno que le rodea y, al mismo tiempo, a la personalización de nuestra vivienda. Se puede suministrar lacada en cualquier color de la carta RAL o bien en distintos acabados lacados de imitación madera.

Desde **712 €/ud.**

IVA no incl.

SAGA M-100

Puerta clásica, aunque varía en prestaciones para ajustar su precio, sigue siendo una puerta de seguridad confiable para todo tipo de hogares. Se puede suministrar lacada en cualquier color de la carta RAL o bien en distintos acabados lacados de imitación madera.

Desde **398 €/ud.**

IVA no incl.

①
Ideal para proteger trasteros

SAGA TRAST-SECUR

El modelo Trast-Secur de puerta es idóneo para trasteros y almacenes con estructura de acero galvanizado y reforzada en su interior. Un modelo clásico y sencillo con rejillas de ventilación en dos colores y accesorios de gran seguridad.

Desde **543 €/ud.**

IVA no incl.



Puertas seccionales



EUROLINES

La puerta seccional residencial ROPER, en su modelo Eurolines, presenta el aspecto de una puerta de madera de laminas horizontales, en cualquiera de los colores de chapa prelacada y sobre madera en cualquiera de las imitaciones madera de que disponemos.

Puerta laminas



		ALTOS DE HUECO mm					
ANCHOS DE HUECO	Ref. 70020 Blanco	2100	2300	2500	2700	3000	3300
	2100	1.132 €/ud.	1.158 €/ud.	1.250 €/ud.	1.269 €/ud.	1.343 €/ud.	*
	2500	1.189 €/ud.	1.218 €/ud.	1.319 €/ud.	1.412 €/ud.	1.449 €/ud.	*
	3000	1.262 €/ud.	1.310 €/ud.	1.473 €/ud.	1.495 €/ud.	1.579 €/ud.	*
	3500	1.383 €/ud.	1.439 €/ud.	1.543 €/ud.	1.689 €/ud.	1.778 €/ud.	*
	4000	1.540 €/ud.	1.710 €/ud.	1.845 €/ud.	1.871 €/ud.	1.932 €/ud.	*
	4500	1.754 €/ud.	1.797 €/ud.	1.946 €/ud.	1.973 €/ud.	2.048 €/ud.	*
	5000	1.850 €/ud.	1.898 €/ud.	2.056 €/ud.	2.314 €/ud.	2.460 €/ud.	*
	5500	2.253 €/ud.	2.303 €/ud.	2.786 €/ud.	2.875 €/ud.	*	*
	5950	2.504 €/ud.	2.676 €/ud.	3.024 €/ud.	*	*	*

Precios del color blanco RAL 9010. Consultar todos los colores y acabados disponibles en tienda.

IVA no incl.



ECUADOR

La nueva puerta modelo Ecuador presenta un acabado exquisito en cualquiera de los colores de chapa exterior que ROPER dispone, aunque es con un acabado en imitación madera cuando esta puerta causa un efecto realmente espectacular.

Especialmente orientada para colocar en exteriores, esta puerta ofrece un llamativo y bonito diseño, en el que costará distinguir si se encuentra ante una puerta de una sola hoja o compuesta por varios paneles.

Imitación madera



		ALTOS DE HUECO mm					
ANCHOS DE HUECO	Ref. 70024 Blanco	2100	2300	2500	2700	3000	3300
	2100	1.196 €/ud.	1.253 €/ud.	1.257 €/ud.	1.333 €/ud.	1.423 €/ud.	*
	2500	1.261 €/ud.	1.323 €/ud.	1.326 €/ud.	1.484 €/ud.	1.493 €/ud.	*
	3000	1.345 €/ud.	1.430 €/ud.	1.480 €/ud.	1.577 €/ud.	1.628 €/ud.	*
	3500	1.476 €/ud.	1.572 €/ud.	1.550 €/ud.	1.783 €/ud.	1.832 €/ud.	*
	4000	1.643 €/ud.	1.858 €/ud.	1.852 €/ud.	1.974 €/ud.	1.992 €/ud.	*
	4500	1.867 €/ud.	1.959 €/ud.	1.954 €/ud.	2.088 €/ud.	2.114 €/ud.	*
	5000	1.974 €/ud.	2.073 €/ud.	2.063 €/ud.	2.438 €/ud.	2.530 €/ud.	*
	5500	2.387 €/ud.	2.493 €/ud.	2.792 €/ud.	3.010 €/ud.	*	*
	5950	2.504 €/ud.	2.878 €/ud.	3.030 €/ud.	*	*	*

Precios del color blanco RAL 9010. Para otros colores, consultar en tienda.

IVA no incl.

Puertas seccionales



MAYA

La búsqueda por el buen gusto y la elegancia es lo que nos ha hecho llegar al diseño de la puerta modelo Maya. Especialmente orientada para su colocación en garajes exteriores, esta puerta ofrece un diseño atractivo y original. Está especialmente indicada para viviendas unifamiliares. Colocar una puerta seccional residencial modelo Maya en su garaje significa dar un toque de clase y distinción a su hogar.

Cuadros



ANCHOS DE HUECO	ALTOS DE HUECO mm						
	Ref. 70028 Blanco	2100	2300	2500	2700	3000	3300
2100	1.233 €/ud.	1.259 €/ud.	1.350 €/ud.	1.369 €/ud.	1.458 €/ud.	*	
2500	1.301 €/ud.	1.328 €/ud.	1.431 €/ud.	1.524 €/ud.	1.576 €/ud.	*	
3000	1.387 €/ud.	1.435 €/ud.	1.598 €/ud.	1.620 €/ud.	1.720 €/ud.	*	
3500	1.523 €/ud.	1.577 €/ud.	1.683 €/ud.	1.828 €/ud.	1.933 €/ud.	*	
4000	1.694 €/ud.	1.863 €/ud.	1.999 €/ud.	2.023 €/ud.	2.100 €/ud.	*	
4500	1.921 €/ud.	1.965 €/ud.	2.112 €/ud.	2.140 €/ud.	2.231 €/ud.	*	
5000	2.030 €/ud.	2.078 €/ud.	2.237 €/ud.	2.494 €/ud.	2.640 €/ud.	*	
5500	2.448 €/ud.	2.493 €/ud.	2.980 €/ud.	3.070 €/ud.	*	*	
5950	2.567 €/ud.	2.884 €/ud.	3.231 €/ud.	*	*	*	

Precios del color blanco RAL 9010. Consultar todos los colores y acabados disponibles en tienda

IVA no incl.



NEW

ECUADOR ACERO CORTEN

La nueva puerta Ecuador presenta un acabado exquisito en cualquiera de los colores de chapa exterior de que dispone ROPER. Especialmente orientada para colocar en exteriores, esta puerta ofrece un llamativo y bonito diseño, en el que costará distinguir si se encuentra ante una puerta de una sola hoja o compuesta por varios paneles.

Imitación madera



ANCHOS DE HUECO	ALTOS DE HUECO mm						
	Ref. 70026 Blanco	2100	2300	2500	2700	3000	3300
2100	1.374 €/ud.	1.431 €/ud.	1.435 €/ud.	1.510 €/ud.	1.601 €/ud.	*	
2500	1.439 €/ud.	1.501 €/ud.	1.504 €/ud.	1.662 €/ud.	1.670 €/ud.	*	
3000	1.523 €/ud.	1.608 €/ud.	1.658 €/ud.	1.755 €/ud.	1.806 €/ud.	*	
3500	1.654 €/ud.	1.750 €/ud.	1.732 €/ud.	1.965 €/ud.	2.017 €/ud.	*	
4000	1.821 €/ud.	2.036 €/ud.	2.064 €/ud.	2.182 €/ud.	2.209 €/ud.	*	
4500	2.055 €/ud.	2.147 €/ud.	2.186 €/ud.	2.322 €/ud.	2.349 €/ud.	*	
5000	2.182 €/ud.	2.282 €/ud.	2.323 €/ud.	2.698 €/ud.	2.791 €/ud.	*	
5500	2.616 €/ud.	2.723 €/ud.	3.080 €/ud.	3.296 €/ud.	*	*	
5670	2.753 €/ud.	3.130 €/ud.	3.341 €/ud.	*	*	*	

Precios de la puerta pintada según carta RAL. Consultar todos los colores y acabados disponibles en tienda.

IVA no incl.

Ventanas de tejado



Recomienda la nueva ventana 2en1, puede transformar la mayoría de las habitaciones, aportando más luz natural.

Disponible en versiones simétricas y asimétricas, la ventana 2en1 puede integrarse fácilmente en cualquier ático.

El marco único garantiza una instalación rápida y sencilla, comparable a la de una ventana estándar.

Mayor satisfacción del cliente
Mejor imagen
Proyectos mejor remunerados

Estética reinventada

El estilo único heredado de la ventana 3en1 añade carácter a la habitación y se integra de forma natural en el tejado.

Crea espacio

La ventana es suficientemente grande para acomodar un escritorio, una cama o cualquier otra cosa que cree un espacio nuevo y flexible.



Dos ventanas, una instalación

Los acristalamientos desmontables en un solo marco hacen que la ventana 2en1 sea la solución más fácil para dejar entrar más luz.

Amplia gama de accesorios

Las ventanas 2en1 y 3en1 son compatibles con una amplia gama de accesorios de protección solar para mantener el confort de la habitación durante todo el año.

Medidas ventanas

**CUBIERTA INCLINADA
(PARA CUBIERTA PLANA CONSULTAR)**

	47	55	66	78	94	114	134
55					PK25		
62				MK27			
70		CK01				SK01	
78		CK02					
98	BK04	CK04	FK04	MK04	PK04		UK04
118		CK06	FK06	MK06	PK06	SK06	UK06
140			FK08	MK08	PK08	SK08	UK08
160				MK10	PK10	SK10	UK10
180				MK12			

Medidas exteriores del marco
(para el hueco, añadid 2 cm por lado).



FIJA DE ANTEPECHO

	47	55	66	78	94	114	134
92			FK34	MK34	PK34	SK34	UK34

VENTANAS DE TEJADO 2EN1 Y 3EN1

	1270	1390	1510	1552	1880
1178	FFK06 0,94	FMK06 1,06	MMK06 1,18	MMK06 1,18	FFKF06 1,38
	GGLS GPLS	GGLS GPLS	GGLS GPLS	GGLS GPLS	GGLS GPLS
1398	FFK08 1,16	FMK08 1,30	MMK08 1,44	MMK08 1,50	FFKF086 1,69
	GGLS GPLS	GGLS GPLS	GGLS GPLS	GGLS GPLS	GGLS GPLS

**Elige el acristalamiento
que necesites**

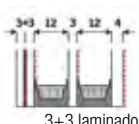
ACRISTALAMIENTOS ESTÁNDAR					
<p>LAMINADO DE SEGURIDAD Acristalamiento -70</p>  <p>3+3 laminado 15 argón 4 templado</p>		<p> AISLAMIENTO TÉRMICO Acristalamiento -68</p>  <p>3+3 laminado 12 argón 3 flotado 12 argón 4 templado</p>		<p>POWER EFFICIENCY Acristalamiento -67</p>  <p>3+3 laminado 12 krypton 3 flotado 12 krypton 4 templado</p>	
Transmitancia térmica acristalamiento (W/m²K)	Ug 1,0 ••	Transmitancia térmica acristalamiento (W/m²K)	Ug 0,7 •••	Transmitancia térmica acristalamiento (W/m²K)	Ug 0,4 ••••
Transmitancia térmica ventana	Uw 1,3 ••	Transmitancia térmica ventana	Uw 1,1 •••	Transmitancia térmica ventana	Uw 0,74* ••••
Transmisión de luz	τ _v 0,68 ••	Transmisión de luz	τ _v 0,73 •••	Transmisión de luz	τ _v 0,62 ••
Ganancia solar	g 0,46 ••	Ganancia solar	g 0,55 ••	Ganancia solar	g 0,44 ••
Aislamiento acústico	dB 35 ••	Aislamiento acústico	dB 35 ••	Aislamiento acústico	dB 38 ••
Láminas de vidrio	2	Láminas de vidrio	3	Láminas de vidrio	3

- Bueno
- Muy bueno
- Excelente
- Prémium

Un producto para cada necesidad

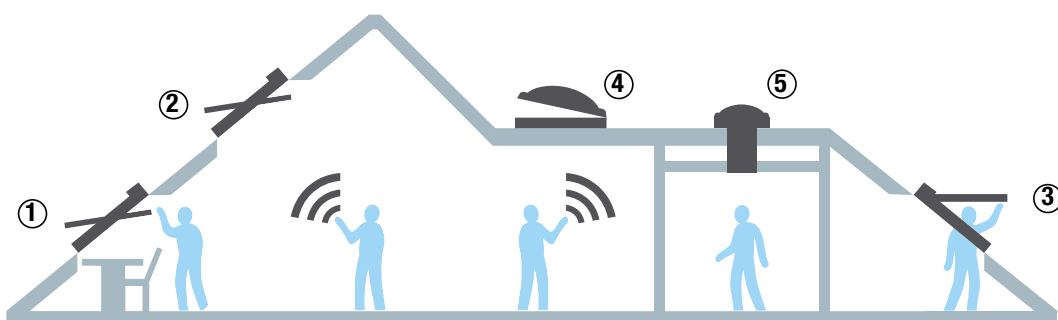

1. VENTANA DE TEJADO VELUX

Giratoria manual

La ventana de tejado por excelencia, con la barra de maniobra colocada en la parte superior que facilita el accionamiento. La apertura giratoria permite abrir y cerrar aun cuando debajo de la misma se coloquen mesas u otros muebles.



2. VENTANA DE TEJADO VELUX ELÉCTRICA O SOLAR

Giratoria eléctrica o solar

Máximo confort. El sensor de lluvia asegura el cierre automático de las ventanas.



3. VENTANA DE TEJADO VELUX

Proyectante manual

La ventana de doble apertura permite las vistas al exterior y la vista panorámica, ya que es giratoria y proyectante gracias a la manilla colocada sobre la parte inferior.

Proyectante eléctrica

La ventana combina una vista panorámica y un accionamiento eléctrico a distancia. Solo hay que hacer clic en el pulsador para abrir y cerrar la ventana



4. VENTANA DE CUBIERTA PLANA VELUX

Eléctrica

Nuevo estándar de la iluminación natural y la ventilación de ambientes con cubiertas planas. Disponible en las versiones fijas, manual con barra telescópica o eléctricas con mando a distancia, para acceso a cubierta o para la evacuación de humos y calor.



5. TUBO SOLAR VELUX

Lleva luz natural dentro de locales poco iluminados, en los que no es posible instalar ventanas. Se puede instalar sobre cubiertas planas o inclinadas. Disponible para cualquier tipo de edificio (diámetros de 25 o 35 cm).

Tipos de ventanas

Material de construcción

Preamarcos, puertas y ventanas

Fontanería y evacuación

Pinturas

Pavimentos y revestimientos

Baños

Herramientas y útiles

Protección laboral

Electricidad

VENTANAS DE TEJADO APERTURA GIRATORIA MANUAL

Desde **314 €**/ud.
IVA no incl.



VENTANAS DE TEJADO APERTURA PROYECTANTE MANUAL

Desde **554 €**/ud.
IVA no incl.



VENTANAS DE TEJADO VELUX APERTURA ELÉCTRICA

Desde **804 €**/ud.
IVA no incl.



VENTANAS DE TEJADO VELUX PROYECTANTE ELÉCTRICA

Desde **1.197 €**/ud.
IVA no incl.



VENTANAS DE BALCÓN

Desde **2.455 €**/ud.
IVA no incl.



COMBINACIONES INCLINADAS

Desde **469 €**/ud.
IVA no incl.



COMBINACIONES VERTICAL

Desde **469 €**/ud.
IVA no incl.



VENTANA TERRAZA

Desde **2.747 €**/ud.
IVA no incl.



SALIDA A CUBIERTA

Desde **669 €**/ud.
IVA no incl.



VENTANA DE TEJADO 3EN1

Desde **1.101 €**/ud.
IVA no incl.

Disponible en versión solar



NEW VENTANA DE BAJA PENDIENTE

Desde **443 €**/ud.
IVA no incl.



NEW VENTANA DE TEJADO 2EN1

Desde **754 €**/ud.
IVA no incl.

Disponible en versión solar simétrica y asimétrica



Luceras velta



LUCERAS VELTA



VLT 1000

- Indicada para bajocubiertas no habitados.
- Para instalación en cubiertas de material ondulado hasta 80 mm.
- Marco de madera de pino tratada con impregnación sellante y revestimiento exterior de aluminio.
- Hoja de aluminio lacado gris y manilla de acero cromado.
- Doble acristalamiento: 3 mm vidrio flotado, 10 mm cámara de aire, 3 mm vidrio flotado.
- Cerco de estanqueidad integrado, lacado en poliéster gris.
- La manilla permite dos posiciones para ventilación.



Tamaño mm	Tipo de apertura	Ref.	Precio
450 x 550	Lateral	G. VELUX001	142,15 €/ud.
450 x 730	Lateral	G. VELUX002	165,50 €/ud.
900 x 480	Proyectante	VLT 024 1000	172 €/ud.
850 x 850	Lateral	VLT 033 1000	219 €/ud.
480 x 900	Proyectante o lateral	VLT 034 1000	159 €/ud.

IVA no incl.



VLT 0000Z

- Indicada para bajocubiertas no habitados.
- Para instalación con cualquier material de cubierta.
- Marco y cerco integrado, en poliuretano negro.
- Hoja de aluminio lacado negro y manilla de acero inoxidable.
- Doble acristalamiento: 3 mm vidrio flotado, 10 mm cámara de aire, 3 mm vidrio flotado.
- Babero de aluminio y butilo, lacado en negro.
- Apertura proyectante (bisagras arriba y manilla abajo).
- La manilla permite dos posiciones para ventilación.
- Medidas 460 x 610 mm.

ref. VLT 0000Z

159€/ud.

IVA no incl.

Protección y decoración

**PACK 15 %
Descuento aplicado**
Solución protege y oscurece (DOP)
Toldo + cortina de oscurecimiento.
Desde **106€/ud.**
IVA no incl.

Cortina Dúo (DFD) Cortina de oscurecimiento + cortina plisada.
Desde **92€/ud.**
IVA no incl.



CORTINAS DE OSCURECIMIENTO
Máximo oscurecimiento.
Disponible en más de 40 colores y diseños.

Desde **71€/ud.**
IVA no incl.



ESTORES
Ajuste de luz y privacidad. 15 colores y diseños diferentes.

Desde **71€/ud.**
IVA no incl.



CORTINAS PLISADAS
Decora y suaviza la entrada de luz.
20 colores y diseños diferentes.

Desde **92€/ud.**
IVA no incl.



CORTINAS VENECIANAS
Apariencia clásica y limpia.
Apropiado para ambientes húmedos.
9 colores diferentes.

Desde **92€/ud.**
IVA no incl.

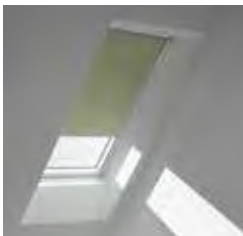

CORTINAS SOSTENIBLES
Colección ecorresponsable, fabricada principalmente de materiales reciclados. 8 colores disponibles.

Desde **94€/ud.**
IVA no incl.



MOSQUITERA
Se instalan a nivel de muro interior sobre el perímetro del hueco de la ventana.
Aire fresco sin insectos.

Desde **95€/ud.**
IVA no incl.

**PERSIANAS**

Reducción del calor en verano. Oscurecimiento y privacidad.
Aislamiento en invierno. Reduce el ruido de la lluvia y del granizo.

Desde **415€/ud.**
IVA no incl.

**PERSIANA FLEXIBLE**

Reducción eficaz del calor. Efecto oscurecimiento

Desde **395€/ud.**
IVA no incl.

**TOLDOS**

Reducción del calor en verano. Efecto oscurecimiento.
Permite las vistas al exterior.

Desde **54€/ud.**
IVA no incl.

Ventanas para cubierta plana



VENTANA CON CÚPULA CON VIDRIO CURVO

Diseño innovador y exclusivo con la tecnología CurveTech. Solución prémium para ventanas visibles desde el exterior.

- Área acristalada de máxima luz natural.
- Excelente eficiencia energética.
- Diseño elegante.
- Excelente reducción de ruido.
- Visibilidad clara hacia el exterior y drenaje óptimo.

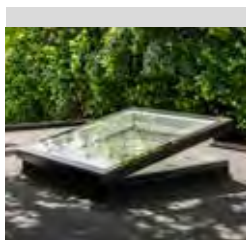

VENTANA CON CÚPULA CON VIDRIO LISO

Diseño totalmente liso y de gran resistencia. Solución para ventanas visibles desde el exterior

- Área acristalada de máxima luz natural.
- Excelente eficiencia energética.
- Diseño elegante.
- Excelente reducción de ruido.



VENTANA CON CÚPULA ACRÍLICA

Solución para ventanas visibles desde el exterior

- Área acristalada de luz natural buena.
- Buena eficiencia energética.
- Diseño clásico.
- Reducción de sonido buena.



CLARABOYA

Sin acristalamiento. Para estancias no habitables.

- Área no acristalada, luz natural básica.
- Eficiencia energética básica.

Añade VELUX ACTIVE a la ventana de cubierta plana. «Un hogar más saludable por control remoto».

Podemos pasar hasta un 90 % de nuestro tiempo dentro de nuestro hogar, lo que hace que la ventilación y la iluminación que tenemos sea fundamental. Con el nuevo VELUX ACTIVE con tecnología NETATMO ofrecemos la facilidad de tener un hogar más saludable.

VELUX ACTIVE funciona sin problemas con la gama de productos VELUX eléctricos y solares, ya que se basa en los sensores interiores instalados dentro de la vivienda y los pronósticos meteorológicos del clima exterior, para mantener y adecuar un clima perfecto y controlado en el interior del hogar.



Domótica



Tubo solar



Lleva luz natural dentro de locales sin ventanas o poco iluminados, en los que no es posible instalar ventanas. Está formado por un captador instalado sobre la cubierta que recoge la luz, la transporta al interior de los ambientes situados debajo de él y la distribuye a través de un difusor. Pendiente: De 15° a 60°. Incluye: vidrio superior + tubo de 1,7 m + aro y difusor marco.

Desde **425 €/ud.**
IVA no incl.



CUBIERTAS INCLINADAS

El tubo está dotado de un captador exterior de vidrio templado autolimpiante que se integra perfectamente en el tejado, utilizando los mismos elementos de instalación que las ventanas de tejado Velux.



CUBIERTAS PLANAS

El tubo solar se compone de un captador exterior con base de PVC extruido de alta densidad y cúpula de acrílico transparente.

COMPLEMENTOS PARA EL TUBO SOLAR

Permite la instalación de accesorios que amplían las posibilidades de uso. Por ejemplo, el kit de iluminación permite aprovechar el hueco para iluminar los ambientes cuando no hay luz natural y el adaptador para ventilación permite instalar un tubo adicional para la renovación del aire.

Kit de iluminación

Para aprovechar el hueco del tubo solar e iluminar los ambientes cuando no hay luz natural, es posible instalar el kit de iluminación dentro del tubo.



Kit difusor aislante

Puede instalarse sobre tubos solares Velux ya instalados.



Extensiones complementarias

De 62 y 124 cm para tubos de Ø 350 y 250 mm (la de 124 cm solo para tubos de Ø 350 mm).



Adaptador de ventilación

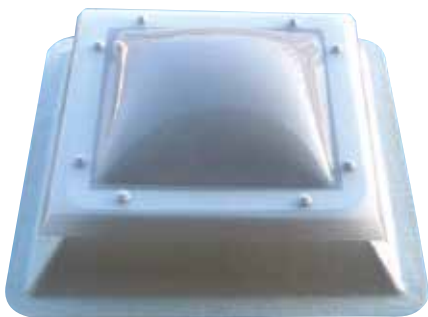

Ventanas para cubierta plana**DANOLIGHT**

Claraboya fija, cúpula y valva de metacrilato 3 mm de espesor, fijada sobre zócalo de poliéster, destinada a la iluminación cenital.

Tamaño mm	Ref.	Precio
600 x 600	555001	194,36 €/ud.
700 x 700	555002	208,81 €/ud.
700 x 1.000	555006	244,55 €/ud.
800 x 800	555003	221,54 €/ud.
900 x 1.200	555009	282,72 €/ud.
1.000 x 1.000	555005	257,81 €/ud.
1.200 x 1.200	555010	344,43 €/ud.
2.000 x 2.000	555016	628,49 €/ud.

IVA no incl.

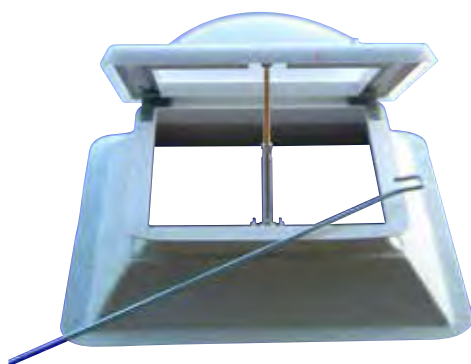
**DANOVENT MANUAL**

Claraboya practicable. Cúpula y valva de metacrilato de 3 mm de espesor, fijada sobre zócalo de poliéster, destinada a la iluminación cenital y a la ventilación.

Tamaño mm	Ref.	Precio
600 x 600	555201	326,03 €/ud.
700 x 700	555202	341,92 €/ud.
700 x 1.000	555206	380,59 €/ud.
800 x 800	555203	356,60 €/ud.
900 x 1.200	555207	422,14 €/ud.

IVA no incl.

**DANOEXIT**

Claraboya practicable con apertura manual. Cúpula y valva de metacrilato 3 mm, fijada sobre zócalo de poliéster, destinada a la iluminación cenital y acceso a la cubierta.

Tamaño mm	Ref.	Precio
700 x 1.000	555104	357,72 €/ud.
800 x 800	555101	331,55 €/ud.
900 x 1.200	555105	403,06 €/ud.
1.000 x 1.000	555103	375,88 €/ud.

IVA no incl.

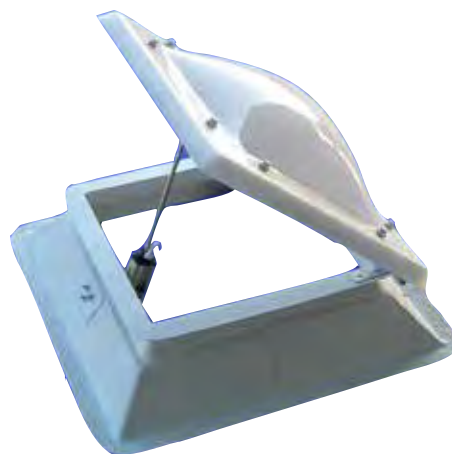
**DANOVENT ELÉCTRICO**

Claraboya con apertura eléctrica para ventilación. Cúpula y valva de metacrilato 3 mm de espesor, fijada sobre zócalo de poliéster.

Tamaño mm	Ref.	Precio
1.000 x 1.000	555305	543,34 €/ud.

IVA no incl.

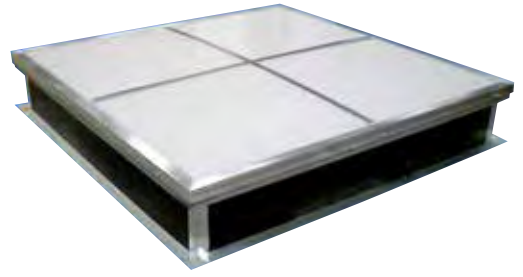
Tubo solar**NEW****DANOEXIT PLUS**

Claraboya con sistema de apertura manual para salida en cubierta Deck. Lucernario practicable de altas prestaciones destinado a iluminación cenital y acceso a cubierta. Apertura mediante amortiguadores telescópicos.

Tamaño cm	Ref.	Precio
100 x 100 x 31	554259	1.066,28 €/ud.

IVA no incl.

DANOLIGHT PLUS

Lucernario fijo para iluminación natural. Zócalo de chapa galvanizada 1,5 mm de espesor y 300 mm de altura. Incluye aislamiento térmico y cúpula de policarbonato celular de 10 mm de espesor.

Tamaño mm	Ref.	Precio
1.500 x 1.500	554344	853,32 €/ud.
2.000 x 2.000	554346	985,72 €/ud.
1.000 x 2.000	554361	804,02 €/ud.
2.000 x 3.000	554365	1.087,80 €/ud.

IVA no incl.

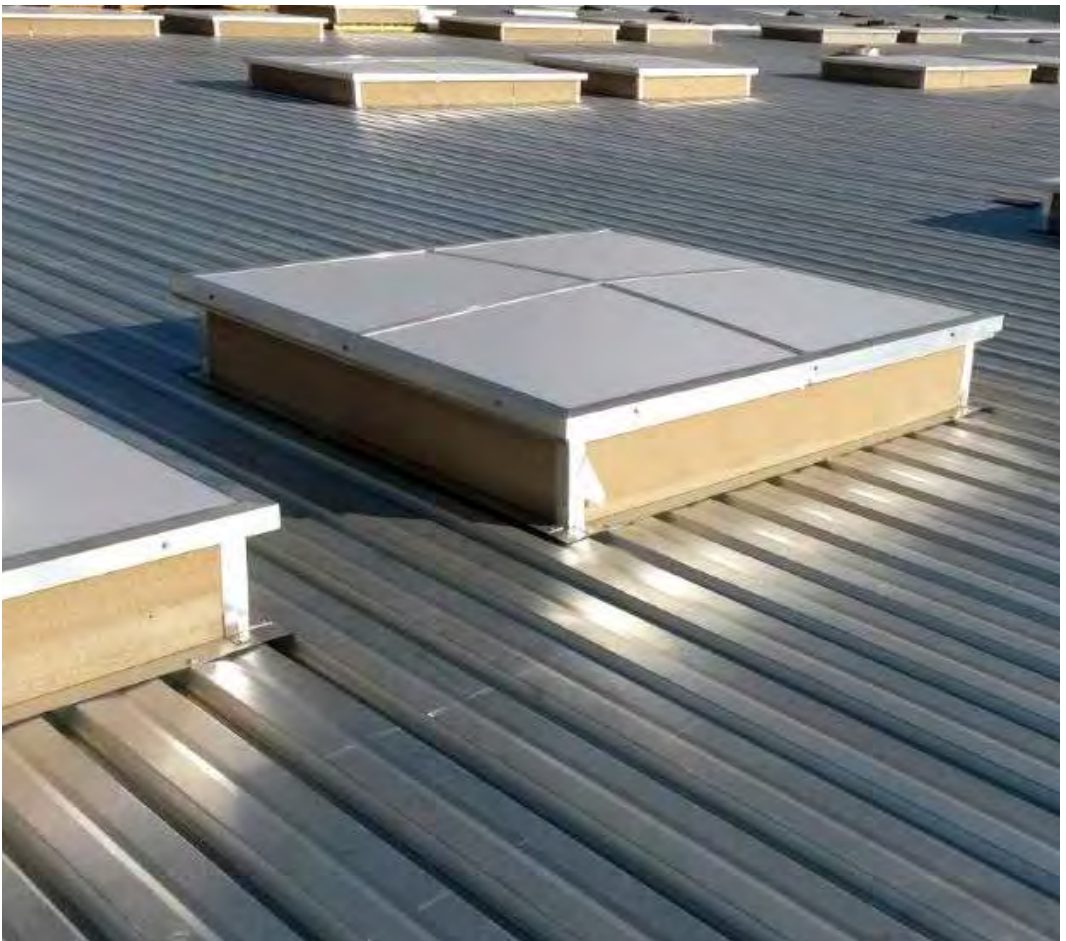

FONTANERÍA Y EVACUACIÓN

BAJANTES | **296**

CANAL PLUVIAL | **298**

CANALONES SUELO | **300**

TAPAS DE FUNDICIÓN | **302**

PEQUEÑA EVACUACIÓN | **304**

PRESIÓN | **310**

RACORERÍA Y LATIGUILLOS | **314**

MANGUERAS Y PISCINA | **316**

DEPÓSITOS | **318**





Ayuda en la carga



Nuestro personal te ayudará a cargar todo el material.

Consulta las condiciones en tu punto de venta más cercano.

Descuentos para profesionales



En Gamma por ser profesional, sí tienes descuentos.

Consulta las condiciones en tu punto de venta más cercano.

Proyectos 3D

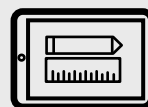

Para tus clientes en 3D con asesoramiento profesional.

Consulta las condiciones en tu punto de venta más cercano.

Bajantes**TUBO EVACUACIÓN**

Tubo evacuación estructurada que cumple con la norma UNE-EN 1453-1. Este tubo multicapa con junta pegada es de color gris oscuro RAL 7037. Apto para instalaciones en sistemas de evacuación. No inflamable. Con junta pegada.

DN (mm)	esp. (mm)	long. (mm)	Precio
75	3,0	3	20,29 € /ud.
90	3,0	3	24,83 € /ud.
110	3,2	3	31,86 € /ud.
125	3,2	3	37,43 € /ud.
160	3,2	3	48,80 € /ud.
200	3,9	3	71,36 € /ud.
250	4,9	3	121,87 € /ud.
315	6,2	3	198,39 € /ud.
75	3,0	1	12,95 € /ud.
90	3,0	1	16,16 € /ud.
110	3,2	1	22,03 € /ud.
125	3,2	1	27,22 € /ud.
160	3,2	1	40,38 € /ud.

IVA no incl.

**CODO HEMBRA-HEMBRA**

45°	320 ref.G ADECO015	0,43 € /ud.
400 ref.G ADECO001	0,32 € /ud.	
500 ref.G ADECO016	1,33 € /ud.	

87° 30'

320 ref.G ADECO017	0,80 € /ud.
400 ref.G ADECO002	0,32 € /ud.
500 ref.G ADECO018	1,13 € /ud.

IVA no incl.

**INJERTO HEMBRA-HEMBRA**

45°	320 ref.G ADEIN014	1,45 € /ud.
400 ref.G ADEIN001	0,70 € /ud.	
500 ref.G ADEIN015	2,15 € /ud.	

87° 30'

400 ref.G ADEIN002	0,63 € /ud.
--------------------	--------------------

IVA no incl.

**CODO MACHO-HEMBRA**

45°	750 ref.G ADECO020	2,32 € /ud.
900 ref.G ADECO003	1,57 € /ud.	
1100 ref.G ADECO004	1,58 € /ud.	
1250 ref.G ADECO005	2,23 € /ud.	
1600 ref.G ADECO006	4,35 € /ud.	
2000 ref.G ADECO007	10,17 € /ud.	

67° 30'

900 ref.G ADECO019	3,08 € /ud.
1100 ref.G ADECO008	2,40 € /ud.
1250 ref.G ADECO009	3,65 € /ud.

87° 30'

750 ref.G ADECO021	2,43 € /ud.
900 ref.G ADECO010	1,52 € /ud.
1100 ref.G ADECO011	2,03 € /ud.
1250 ref.G ADECO012	2,92 € /ud.
1600 ref.G ADECO013	5,57 € /ud.
2000 ref.G ADECO014	15,03 € /ud.

IVA no incl.

**MANGUITO UNIÓN HEMBRA-HEMBRA**

320 ref.G ADEMA007	0,47 € /ud.
400 ref.G ADEMA001	0,40 € /ud.
500 ref.G ADEMA008	0,90 € /ud.
750 ref.G ADEMA009	2,42 € /ud.
900 ref.G ADEMA005	1,92 € /ud.
1100 ref.G ADEMA002	1,40 € /ud.
1250 ref.G ADEMA003	2,73 € /ud.
1600 ref.G ADEMA004	4,38 € /ud.

IVA no incl.

**AMPLIACIÓN EXCÉNTRICA MACHO-HEMBRA**

75-900 ref.G ADEEX006	2,98 € /ud.
90-1100 ref.G ADEEX001	2,88 € /ud.
110-1250 ref.G ADEEX002	3,33 € /ud.
110-1600 ref.G ADEEX003	4,63 € /ud.
125-1600 ref.G ADEEX004	4,43 € /ud.
160-2000 ref.G ADEEX005	13,45 € /ud.

IVA no incl.

**INJERTO MACHO-HEMBRA**

45°	750 ref.G ADEIN016	4,13 € /ud.
900 ref.G ADEIN003	3,12 € /ud.	
1100 ref.G ADEIN004	3,05 € /ud.	
1250 ref.G ADEIN005	4,63 € /ud.	
1600 ref.G ADEIN006	9,80 € /ud.	
2000 ref.G ADEIN007	25,46 € /ud.	

67° 30'

1100 ref.G ADEIN008	5,32 € /ud.
---------------------	--------------------

87° 30'

750 ref.G ADEIN017	3,85 € /ud.
900 ref.G ADEIN009	2,35 € /ud.
1100 ref.G ADEIN010	2,52 € /ud.
1250 ref.G ADEIN011	3,73 € /ud.
1600 ref.G ADEIN012	6,67 € /ud.
2000 ref.G ADEIN013	26,18 € /ud.

IVA no incl.

**TAPÓN CIEGO**

400 ref.G ADETP004	0,65 € /ud.
500 ref.G ADETP014	1,70 € /ud.
750 ref.G ADETP015	1,55 € /ud.
900 ref.G ADETP005	1,73 € /ud.
1100 ref.G ADETP006	2,30 € /ud.
1250 ref.G ADETP007	3,15 € /ud.
1600 ref.G ADETP008	3,83 € /ud.
2000 ref.G ADETP009	6,75 € /ud.

TAPÓN REGISTRO ROSCA

1100 ref.G ADETP001	4,98 € /ud.
1250 ref.G ADETP002	5,90 € /ud.
1600 ref.G ADETP003	10,43 € /ud.

TAPÓN REDUCCIÓN SIMPLE MACHO-HEMBRA

110-320 ref.G ADETP012	2,60 € /ud.
110-400 ref.G ADETP010	2,42 € /ud.
125-400 ref.G ADETP011	3,30 € /ud.
125-500 ref.G ADETP013	1,93 € /ud.

IVA no incl.



Canalón PVC**CANALÓN DOBLE VOLUTA**

4 metros.

D270Gris oscuro ref.G ADECA001 **31,17 €/ud.**Gris claro ref.G ADECA005 **31,22 €/ud.****D390**Gris oscuro ref.G ADECA002 **58,70 €/ud.***IVA no incl.***CANALÓN UNA VOLUTA**

3 metros.

D250Gris oscuro ref.G ADECA003 **17,15 €/ud.***IVA no incl.***UNIÓN PERFIL DOBLE VOLUTA****D270**Gris oscuro ref.G ADECA011 **6,35 €/ud.**Gris claro ref.G ADECA015 **6,35 €/ud.****D390**Gris oscuro ref.G ADECA012 **8,88 €/ud.***IVA no incl.***UNIÓN PERFIL UNA VOLUTA****D250**Gris oscuro ref.G ADECA013 **5,25 €/ud.***IVA no incl.***BAJANTE CENTRAL CIRCULAR DOBLE VOLUTA****D270**Gris oscuro ref.G ADECA021 **10,57 €/ud.**Gris claro ref.G ADECA025 **10,57 €/ud.****D390**Gris oscuro ref.G ADECA022 **14,45 €/ud.***IVA no incl.***BAJANTE CENTRAL CIRCULAR UNA VOLUTA****D250**Gris oscuro ref.G ADECA023 **8,22 €/ud.***IVA no incl.***ESQUINA DOBLE VOLUTA****D270**Gris oscuro ref.G ADECA061 **11,30 €/ud.**Gris claro ref.G ADECA065 **11,30 €/ud.****D390**Gris oscuro ref.G ADECA062 **18,23 €/ud.***IVA no incl.***ÁNGULO EXTERIOR****D250**Gris oscuro ref.G ADECA063 **11,85 €/ud.***IVA no incl.***TAPA PARA CANALÓN DOBLE VOLUTA****D270**Gris oscuro ref.G ADECA051 **3,65 €/ud.**Gris claro ref.G ADECA055 **3,65 €/ud.****D390**Gris oscuro ref.G ADECA052 **4,87 €/ud.***IVA no incl.***TAPA UNIVERSAL****D250**Gris oscuro ref.G ADECA073 **1,47 €/ud.***IVA no incl.***TAPA PARA PIEZAS DOBLE VOLUTA****D270**Gris oscuro ref.G ADECA071 **2,57 €/ud.**Gris claro ref.G ADECA075 **2,57 €/ud.****D390**Gris oscuro ref.G ADECA072 **3,43 €/ud.***IVA no incl.***GANCHO PARA CANALÓN UNA VOLUTA****D250**Gris oscuro ref.G ADECA083 **1,70 €/ud.***IVA no incl.***GANCHO PARA CANALÓN DOBLE VOLUTA****D270**Gris oscuro ref.G ADECA081 **2,13 €/ud.**Gris claro ref.G ADECA085 **2,13 €/ud.****D390**Gris oscuro ref.G ADECA082 **4,25 €/ud.***IVA no incl.*

* Gris oscuro RAL7037 / Gris claro RAL9018

Canal metálico

Artículo	Mod.	Medidas	Cobre	AL Classic	Ac prelacado marrón	Ac prelacado negro, rojo, verde	Zinc natural	Acero Galvanizado	
CANALÓN SEMI CIRCULAR 			T3 + 45%	T2 + 25%	T2 + 35%	T2 + 50%	T3 + 35%	T2 + 40%	
			€/ml (Precios orientativos)						
	6	d:250 x 3000 x 0,5	36,80 €/ml.						
	6	d:250 x 3000 x 0,6	43,62 €/ml.	11,51 €/ml.	8,32 €/ml.	9,24 €/ml.	16,98 €/ml.	6,48 €/ml.	
	8	d:280 x 3000 x 0,5	41,85 €/ml.						
	8	d:280 x 3000 x 0,6	48,44 €/ml.	12,30 €/ml.	9,17 €/ml.	10,19 €/ml.	18,77 €/ml.	7,22 €/ml.	
	10	d:333 x 3000 x 0,6	56,96 €/ml.	13,61 €/ml.	11,15 €/ml.	12,39 €/ml.	21,91 €/ml.	8,47 €/ml.	
20	d:430 x 3000 x 0,6	70,53 €/ml.		15,48 €/ml.	17,21 €/ml.	27,97 €/ml.	14,00 €/ml.		

N/A no incl.

Artículo	Mod.	Medidas	Cobre	AL Classic	Ac prelacado marrón	Ac prelacado negro, rojo, verde	Zinc natural	Acero Galvanizado	
SOPORTE PLETINA DOBLE LENGÜETA LARGA 			T3 + 45%	T2 + 25%	T2 + 35%	T2 + 50%	T3 + 35%	T2 + 40%	
			€/ml (Precios orientativos)						
	6	250 / 25x4 / L=205	15,27 €/ml.	7,70 €/ml.	5,12 €/ml.	5,69 €/ml.	6,78 €/ml.	4,40 €/ml.	
	8	280 / 25x4 / L=205	16,20 €/ml.	7,96 €/ml.	5,25 €/ml.	5,84 €/ml.	6,93 €/ml.	4,54 €/ml.	
	10	333 / 25x4 / L=205	17,50 €/ml.	8,16 €/ml.	5,52 €/ml.	6,14 €/ml.	7,07 €/ml.	4,86 €/ml.	
20	430 / 30x5 / L=205	29,49 €/ml.		12,43 €/ml.	13,82 €/ml.	*	11,72 €/ml.		

N/A no incl.

Artículo	Mod.	Medidas	Cobre	AL Classic	Ac prelacado marrón	Ac prelacado negro, rojo, verde	Zinc natural	Acero Galvanizado	
SOPORTE PLETINA CORTO DOBLE LENGÜETA 			T3 + 45%	T2 + 25%	T2 + 35%	T2 + 50%	T3 + 35%	T2 + 40%	
			€/ml (Precios orientativos)						
	6	250 / 25x4 / L=25	11,64 €/ml.	5,46 €/ml.	4,25 €/ml.	4,73 €/ml.	5,53 €/ml.	3,98 €/ml.	
	8	280 / 25x4 / L=25	12,41 €/ml.	5,74 €/ml.	4,63 €/ml.	5,15 €/ml.	5,67 €/ml.	4,02 €/ml.	
	10	333 / 25x4 / L=25	13,49 €/ml.	5,95 €/ml.	4,70 €/ml.	5,22 €/ml.	5,82 €/ml.	4,10 €/ml.	
20	430 / 30x5 / L=25	23,29 €/ml.		10,65 €/ml.	11,84 €/ml.	*	9,95 €/ml.		

N/A no incl.

Artículo	Mod.	Medidas	Cobre	AL Classic	Ac prelacado marrón	Ac prelacado negro, rojo, verde	Zinc natural	Acero Galvanizado	
TUBO 			T3 + 45%	T2 + 25%	T2 + 35%	T2 + 50%	T3 + 35%	T2 + 40%	
			€/ml (Precios orientativos)						
	Ø80	Ø80 x 3000 x 0,5	40,08 €/ml.						
	Ø80	Ø80 x 3000 x 0,6	47,56 €/ml.	14,41 €/ml.	10,02 €/ml.	11,13 €/ml.	20,72 €/ml.	7,74 €/ml.	
	Ø100	Ø100 x 3000 x 0,5	48,92 €/ml.						
	Ø100	Ø100 x 3000 x 0,6	56,80 €/ml.	16,78 €/ml.	11,52 €/ml.	12,80 €/ml.	23,85 €/ml.	8,62 €/ml.	
	Ø80	Ø80 x 1000 x 0,6	53,59 €/ml.	16,36 €/ml.	11,52 €/ml.	12,80 €/ml.	22,28 €/ml.	9,87 €/ml.	
	Ø100	Ø100 x 1000 x 0,6	63,79 €/ml.	19,15 €/ml.	13,35 €/ml.	14,84 €/ml.	25,35 €/ml.	10,32 €/ml.	
Ø120	Ø120 x 3000 x 0,6	73,09 €/ml.			15,80 €/ml.	32,75 €/ml.	11,76 €/ml.		

N/A no incl.

Características principales**COBRE:** Estética, durabilidad y tradición. Se puede soldar.**ALUMINIO:** Resistencia a la oxidación. Excelente relación calidad-precio.**ZINC:** Durabilidad. Se puede soldar.**ACERO:** Gama de colores. Menor resistencia a la oxidación.

* Todos los precios de esta página son orientativos. Consultar en tu tienda GAMMA de referencia.

Canalón metálico

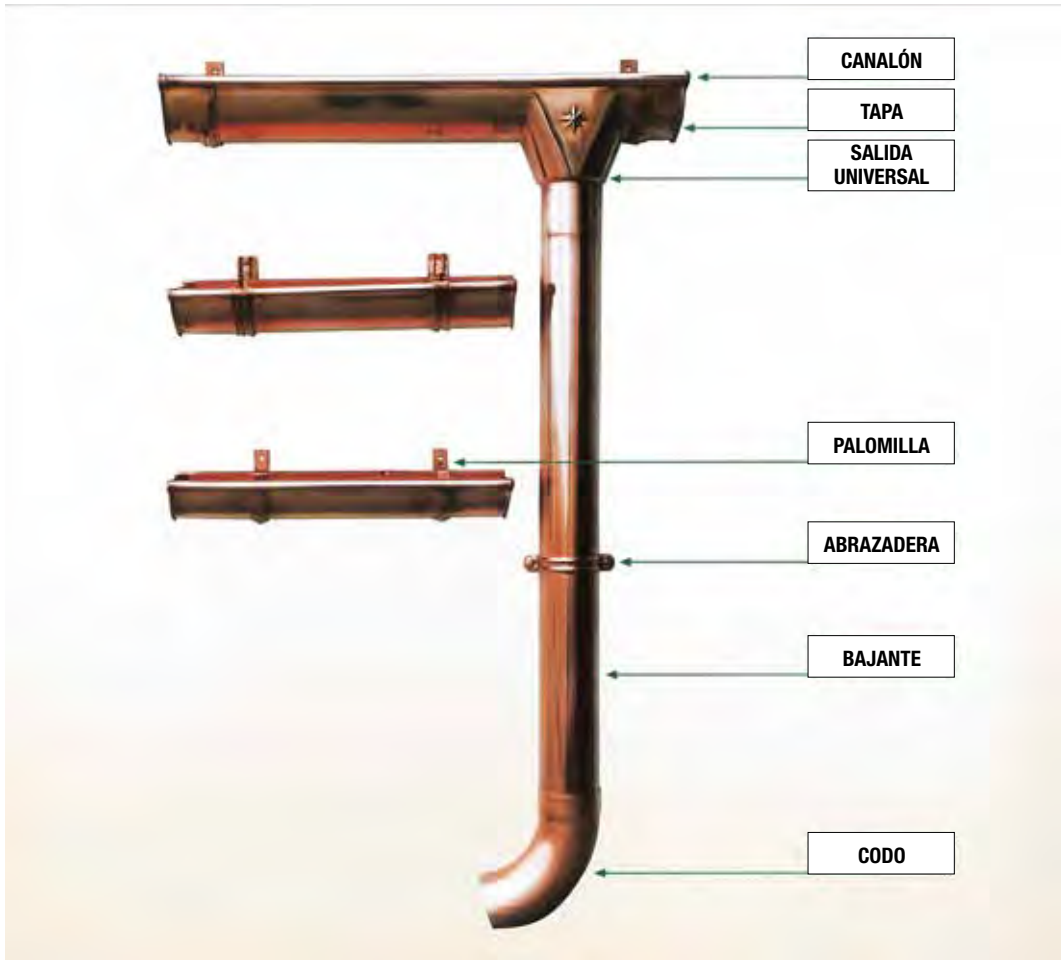

- CANALONES**
- INGLETES**
- TAPAS**
- PALOMILLAS**
- TIRANTES**
- SOPORTES**
- BAJANTES**
- SALIDAS**
- CUBIERTAS**
- CODOS**
- ABRAZADERAS**
- MANGUITOS**
- REDUCCIÓN**
- COLADORES**
- GÁRGOLAS**
- TEJAS**
- CHAPAS**

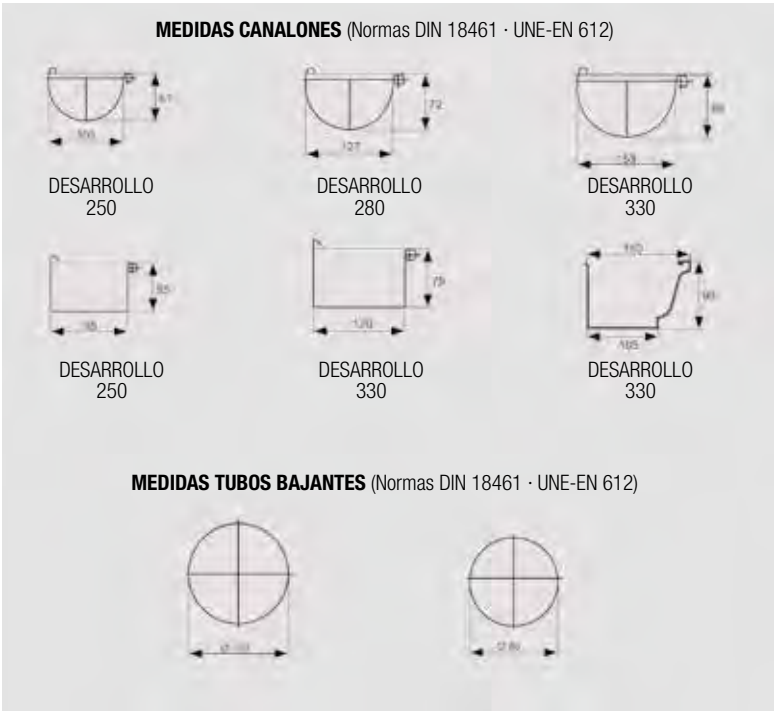

Materiales de construcción | Puertas, ventanas y persianas | Fontanería y evacuación | Pinturas | Pavimentos y revestimientos | Baños | Herramientas y útiles | Protección laboral | Electricidad



Canales suelo

SERIE SELF 200

Clase B125 y C250



SELF 200 FUNDICIÓN

H15 con reja pasarela de fundición. 100 x 20 x 15 cm.

Canal H15 sin rejilla	ref.G ACOCA021	40,18 €/ud.
Reja fundición 50 cm B125	ref.G ACORE004	18,02 €/ud.
Reja fundición 50 cm C250	ref.G ACORE006	22,17 €/ud.
Clavija para reja fundición	ref.G ACORE005	1,52 €/ud.

IVA no incl.

SERIE SELF 100

Clase B125



SELF 100 FUNDICIÓN

Con reja pasarela de fundición 100x11,8 cm.
No necesita clavija.

Canal 55 mm sin rejilla	ref.G ACOCA019	17,68 €/ud.
Canal 97 mm sin rejilla	ref.G ACOCA020	17,10 €/ud.
Reja fundición 50 cm B125	ref.G ACORE002	16,03 €/ud.

IVA no incl.

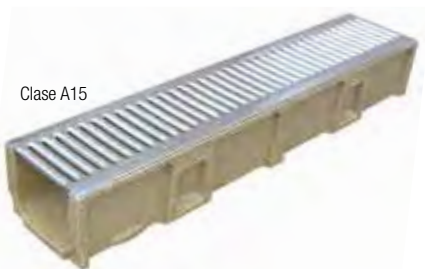

Clase A15

SELF 200 PASARELA

H15 con reja pasarela de acero galvanizado. 100x20x15 cm.

Canal H15 sin rejilla	ref.G ACOCA021	40,18 €/ud.
Reja pasarela acero galv. A15	ref.G ACORE003	26,75 €/ud.

IVA no incl.

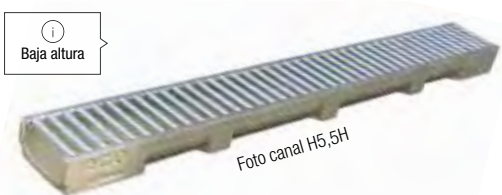

Clase A15

SELF 100 PASARELA

Con reja pasarela de acero galvanizado. 100x11,8 cm.

Canal 55 mm sin rejilla	ref.G ACOCA019	17,68 €/ud.
Canal 97 mm sin rejilla	ref.G ACOCA020	17,10 €/ud.
Reja pasarela acero galv. A15	ref.G ACORE001	12,05 €/ud.

IVA no incl.



Clase B125

SELF 200 ENTRAMADA

H15 con reja entramada de acero galvanizado. 100x20x15 cm.

Canal H15 sin rejilla	ref.G ACOCA021	40,18 €/ud.
Reja entramada acero galv. B125	ref.G ACORE007	42,72 €/ud.

IVA no incl.

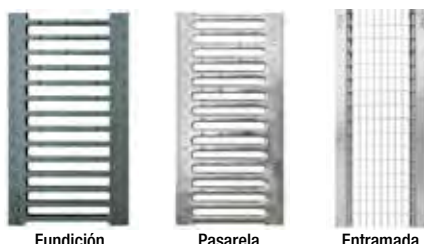

Fundición

Pasarela

Entramada

REJAS

Rejas de fundición y acero galvanizado para canal de Self 100 y 200.

Fundición B125 (S100)	ref.G ACORE002	16,03 €/ud.
Fundición B125 (S200)	ref.G ACORE004	18,02 €/ud.
Fundición C250 (S200)	ref.G ACORE006	22,17 €/ud.
Pasarela A15 (S100)	ref.G ACORE001	12,05 €/ud.
Pasarela A15 (S200)	ref.G ACORE003	26,75 €/ud.
Entramada B125 (S200)	ref.G ACORE007	42,72 €/ud.

IVA no incl.

Canalones suelo

SERIE MUFFLE



MUFFLE REJILLA GALVA

Canal con rejilla galvanizada. 100 x 12 x 9,2 cm. Negro.

ref.G ACOHE004 **14,05€**/ud.
IVA no incl.



MUFFLE PP

Canal con rejilla polipropileno. 100 x 12 x 9,2 cm. Negro

ref.G ACOHE005 **11,60€**/ud.
IVA no incl.

TAPA INICIO/FIN MUFFLE

Salida vertical. 75 x 100 cm.

ref.G ACOCA023 **4,45€**/ud.
IVA no incl.



CAJA INSPECCIÓN EMPALMES

Galvanizada.

ref.G ACOCA024 **8,27€**/ud.
IVA no incl.



CAJA INSPECCIÓN EMPALMES

polipropileno.

ref.G ACOCA025 **7,53€**/ud.
IVA no incl.



CLASES CARGA SEGÚN EN 1433:2002

A15

Carga de prueba 15 kN-1,5 t. Para zonas verdes, caminos peatonales o con paso de bicicletas.

B125

Carga de prueba 125 kN-12,5 t. Para aceras o superficies comparables, zonas de aparcamiento accesibles únicamente a turistas.

C250

Carga de prueba 250 kN-25 t. Para laterales de calles o carreteras, zona de aparcamiento para vehículos ≤3,5 t.

D400

Carga de prueba 400 kN-40 t. Para zonas de acceso a vías rápidas, drenajes, carreteras y zonas de aparcamiento para todo tipo de vehículos. **Para el drenaje transversal de autopistas recomendamos la colocación de sistemas Monoblock RD100, RD150, RD200 o RD300.**

D600

Carga de prueba 600 kN-60 t. Para zonas de trabajo de carretillas elevadoras, áreas industriales y similares.

D900

Carga de prueba 900 kN-90 t. Para zonas de altas cargas, como aeropuertos, zonas portuarias o similares.

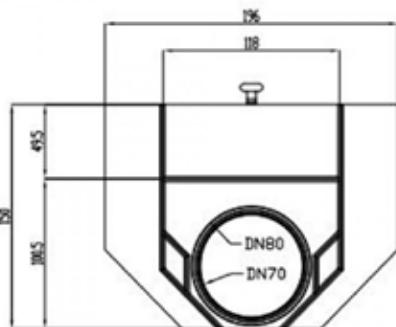

TAPA UNIVERSAL PARA CANAL SELF100 Y 200 (304470)

ref.G ACOCA018 **13,43€**/ud.
IVA no incl.

Tapas

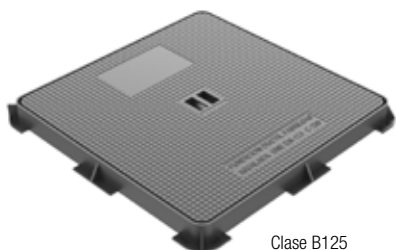

Clase B125

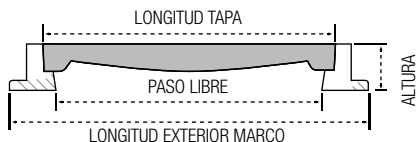

TAPA HIDRÁULICA

Tapa y marco de fundición.

Ref.	RESISTENCIA	LONG. EXT. MARCO mm.	ALTO mm.	Ø TAPA mm.	PASO LIBRE Ø mm.	€/ud.
G TAPMA001	B125	300x300	30	290x290	250x250	17,53 €/ud.
G TAPMA002	B125	400x400	30	380x380	340x340	31,63 €/ud.
G TAPMA003	B125	500x500	30	480x480	450x450	52,72 €/ud.
G TAPMA004	B125	600x600	30	580x580	550x550	91,53 €/ud.
G TAPMA005	B125	700x700	40	680x680	600x600	171,00 €/ud.
G TAPMA006	B125	800x800	40	780x780	730x730	202,55 €/ud.

IVA no incl.

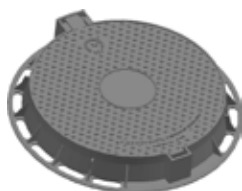

Clase C-250 / D-400

TAPA DE POZO

Abatible y articulada. Cierre elástico "clic". Extraíble a 90°. Bloqueo de seguridad. Junta de insonorización en polietileno.

Ref.	RESISTENCIA	LONG. EXT. MARCO mm.	ALTO mm.	Ø TAPA mm.	PASO LIBRE Ø mm.	€/ud.
G TAPAR002	C250	Ø 750	65	580	550	124,80 €/ud.
G TAPAR001	D400	Ø 750	100	580	550	169,33 €/ud.

IVA no incl.

Rejas y marcos



Clase C-250



REJA Y MARCO ABATIBLE

Para 25 tn C-250 (B22BDA). 570 x 370 x 50 cm. Para calzada junto al bordillo como indica la norma C250. Apta para paso de vehículos ligeros. Reja económica, abatible, muy adaptable. Antirrobo rellenando la parte de la bisagra con cemento al instalarla.

ref. G REJMA002 **54,92** €/ud.
IVA no incl.

REJA Y MARCO D7

Reja corta-aguas. 750 x 300 x 27 cm. Fundición dúctil para 25 Tn de carga de rotura. 250 Kn (con opción de marco angular, no incluido en el precio).

Consultar precio

NORMA UNE-EN 124

B125 Zonas peatonales y aceras.
C250 Arcenes y aparcamientos.

D400 Zonas de circulación pesada y normal.
D600 Zonas portuarias.
D900 Para aeropuertos.

Todos los precios de esta página son orientativos. Consultar.

Tapas

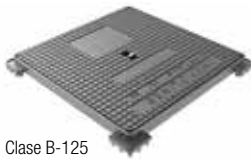

Clase B-125

i
Marco hidráulico

HIDRA B1

Para soportar paso peatonal. Especialmente en aceras o superficies similares. Realizada en fundición dúctil, en grafito esferooidal, según ISO 1083 (Tipo 500-7) y norma EN 1563. Cumple con la norma europea UNES EN-124.

ref. TH40

24€ /ud.
IVA no incl.



Clase D-400

i
Cierre elástico Y1
Apta para tráfico suave

PUNTO

Para soportar tráfico suave. Perfecta para instalar en vías con una IMD de 500 a 1.000, especialmente calzadas de carreteras (incluyendo calles peatonales), arcnenes estabilizados y zonas de aparcamiento para todo tipo de vehículos. Realizada en fundición dúctil, en grafito esferooidal, según ISO 1083 (tipo 500-7) y norma EN 1563. Cumple con la norma europea UNE EN-124.

ref. T2063.

135€ /ud.
IVA no incl.

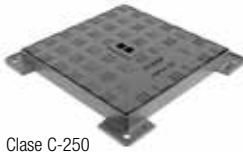

Clase C-250

i
Encaje en un extremo
para su correcta posición

HIDRA C2

Para soportar tráfico suave. Perfecta para instalar en vías con IMD de 500 a 1.000, especialmente en arcnenes y cunetas. Realizada en fundición dúctil, en grafito esferooidal, según ISO 1083 (Tipo 500-7) y norma EN 1563. Cumple con la norma europea UNE EN-124.

ref. TH34

37€ /ud.
IVA no incl.



Clase D-400

URBAN

Tapa y marco redondo de fundición dúctil (Tipo 500-7), con junta de insonorización. Cumple norma UNE EN-124. Acabado en pintura negra. Articulación con bloqueo a 90° / Apertura máxima de 115°. Producto certificado por AENOR.

ref. T2070

189€ /ud.
IVA no incl.

i
Cierre elástico Y3
Apta para tráfico intenso



Clase B-125

i
Reducción de ruido
Resistencia a la corrosión

COMPO

Para soportar paso peatonal. Especialmente aceras o superficies similares. Realizada en composite. Cumple con la norma europea UNE EN-124. Resistente a la corrosión. Desincentivo para el ruido. Aislamiento eléctrico.

ref. THCO40A

62€ /ud.
IVA no incl.



COMPART

Para soportar tráfico medio. Perfecta para instalar en vías con una IMD de 1.000-20.000, especialmente calzadas de carreteras (incluyendo calles peatonales), arcnenes estabilizados y zonas de aparcamiento para todo tipo de vehículos. Realizada en Composite. Cumple con la norma europea UNE EN-124.

- Resistente a la corrosión.
- Desincentivo para el robo.
- Reducción de ruido. Aislamiento eléctrico.
- Ligera y fácil de manipular.
- Hendidura para facilitar su apertura.
- Superficie metálica antideslizante.
- Respeto al medio ambiente.
- Cierre mediante cierre de seguridad con llave.

ref. TC02040A

279€ /ud.
IVA no incl.

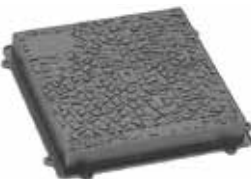

Clase D-400

i
Diseño antideslizante
atractivo y moderno

CITY D4

Tapa y marco de fundición dúctil (Tipo 500-7), con junta de insonorización. Cumple norma UNE EN-124. Acabado en pintura negra. Marco hidráulico con encaje en un extremo para su correcta posición. Posibilidad de incorporar cierres de seguridad mediante llave.

ref. TH40D4N

86€ /ud.
IVA no incl.



Rejas y marcos



REJA C250 IMPU

Para soportar tráfico suave. Para instalar en vías con IMD de 500 a 1.000, como en arcnenes y cunetas.

- De fundición dúctil, en grafito esferooidal, según ISO 1083 (Tipo 500-7) y norma EN 1563.
- Cumple con la norma europea UNE EN-124.
- Canalón trasero. Garantizan una alta absorción.

- Refuerzo central y antibicicleta.
- Superficie metálica antideslizante con antirrobo.
- Revestida con pintura negra, no tóxica, no inflamable y no contaminante

ref. R0975A

58€ /ud.
IVA no incl.



REJA C250 ABATIBLE

Para soportar tráfico suave. Ideal para instalar en vías con IMD de 500 a 1.000, especialmente en arcnenes y cunetas.

- Realizada en fundición dúctil, en grafito esferooidal, según ISO 1083 (Tipo 500-7) y norma EN 1563.
- Cumple con la norma europea UNE EN-124.

- Superficie metálica antideslizante con antirrobo.
- Revestida con pintura negra, no tóxica, no inflamable y no contaminante.

ref. R0746

33€ /ud.
IVA no incl.

Sifones**SIFÓN BIDÉ****S-69**

1 1/4.

ref.G JIMTS006

4,88 €/ud.

IVA no incl.

Ref.	A	B	C	Ø S	r.
004016	205-140	50	135-65	32	1 1/4"

**SIFÓN BOTELLA CORTO LAVABO****S-69**

1 1/2

ref.G JIMTS002

5,05 €/ud.

IVA no incl.

Ref.	A	B	C	Ø S	r.
004068	220-150	60	140-70	32	1 1/2"

**SIFÓN BIDÉ****S-84**

1 1/4.

ref.G JIMTS007

8,83 €/ud.

IVA no incl.

Ref.	A	B	C	r.
004036	205-140	50	135-65	1 1/4"

**SIFÓN BOTELLA CORTO LAVABO C/VÁLVULA****S-84**

1 1/2.

ref.G JIMTS003

9,35 €/ud.

IVA no incl.

Ref.	A	B	C	r.
004068	220-150	60	140-70	1 1/2"

**SIFÓN Y GRIEGA T-9**

1 1/2. ø70.

ref.G HIDRO003

3,65 €/ud.

IVA no incl.

**SIFÓN BOTELLA EXTERIOR**

1 1/2. ø70.

ref.G HIDRO007

3,92 €/ud.

IVA no incl.

**SIFÓN CURVO**

1 1/2. ø70.

ref.G HIDRO009

5,70 €/ud.

IVA no incl.

**SIFÓN EXTENSIBLE DUAL S-69**

1 1/2-1 1/4 a ø32-40.

ref.G HIDRO002

2,22 €/ud.

IVA no incl.

**Manguitos****MANGUITO****CON JUNTA LABIADA****S-390**

ø110.

ref.G JIMMA004

9,93 €/ud.

IVA no incl.

**MANGUITO****CON JUNTA LABIADA EXCÉNTRICA****S-391**

ø110.

ref.G JIMMA005

10,57 €/ud.

IVA no incl.

**MANGUITO INODORO PVC****CONCÉNTRICO T-90L**

ø90. Junta labiada.

ref.G HIDRO006

3,23 €/ud.

IVA no incl.



Manguitos**MANGUITO INODORO C/TORNILLO S-512**

Manguito inodoro acodado dual con tornillo y espárrago.

ref.G JIMMA003

18,50 € / ud.

IVA no incl.

**MANGUITO INODORO PP COMPACTO DUAL 210.**

ref.G HIDR0005

8,50 € / ud.

IVA no incl.

**MANGUITO INODORO EXTENSIBLE S-500**

Manguito inodoro extensible. Para conexiones de difícil acceso. Máx. 535 mm - Min. 225 mm.

ref.G JIMMA001

16,58 € / ud.

IVA no incl.

**MANGUITO INODORO EXTENSIBLE T-118 230-570.**

ref.G HIDR0004

11,75 € / ud.

IVA no incl.

**Mecanismos****DESCARGADOR UNIVERSAL 3G S-585**

Mecanismo de descarga de doble volumen, fácil instalación (adaptable a base "Roca"). Incluye base roscada y kit cisterna (junta con tornillos).

ref.G JIMTM001

29,17 € / ud.

IVA no incl.

**GRIFO FLOTADOR DUAL S-465**

Grifo flotador alimentación inferior o lateral (rosca latón). 3/8.

ref.G JIMTM002

17,60 € / ud.

IVA no incl.

**DESCARGADOR UNIVERSAL**

Mecanismo de descarga de doble volumen, cable, tornillos, etc.

ref.G HIDR0010

18,20 € / ud.

IVA no incl.

**GRIFO CISTERNA T-469**

Horizontal - vertical. Alimentación vh dual. Convertible en 10 segundos. Regulación instantánea de la boya. Fácil acceso a membrana. Rápida regulación en altura. Fabricado en resina acetálica (P.O.M). Compacto y seguro.

ref.G HIDR0011

10,92 € / ud.

IVA no incl.

**DESCARGADOR S-584**

Mecanismo de descarga con doble base roscada cromo. Doble descarga, por levas. Regulable en altura. Montaje roscado del pulsador. Regulación nivel agua residual y volumen descarga pequeña.

ref.G JIMTM003

16,53 € / ud.

IVA no incl.

**GRIFO CISTERNA T-468**

Grifo carga cisterna pistón Vh dual. Entrada lateral/inferior. Boya bloqueadora. Corte de caudal instantáneo. Para altas y bajas presiones.

ref.G HIDR0033

9,98 € / ud.

IVA no incl.



Válvulas y canaletas

ACQUALAM

Tela impermeabilizante para ducha.
Rollo de 5 x 1,5 m (7,5 m²). Lámina flexible de poliolefina (EVA) para la impermeabilización bajo pavimento de baños, paredes y suelos en zonas húmedas interiores. Admite unión de sellado con cemento C2 en interiores o masilla selladora tipo MS.

ref.G REVES001

63,25 €/ud.

IVA no incl.



CANALETA DUCHA S-651 LINNUM

De 850 mm. Altura 30 mm. Ancho 50mm. Con válvula de aireación. Lámina impermeabilizante 2 x 1,5 m.

ref.G JIMTC005 **243,50 €/ud.**

IVA no incl.



CANALETA DUCHA S-659 LINNUM SOFT

De 750mm. Altura 30 mm. Ancho 50mm. Con válvula de aireación.

ref.G JIMTC006 **273,50 €/ud.**

IVA no incl.

VÁLVULA T-78 TMD115

Válvula plato de ducha sifónica.
Con tornillos. ø 115

ref. G HIDRO001 **19,60 €/ud.**

IVA no incl.



VÁLVULA T-78 TMD115

Válvula lavabo-bidé. ø 70
1 1/2.

ref. G HIDRO008 **2,22 €/ud.**

IVA no incl.



VÁLVULA DUCHA SIN TAPA S-579

115 s/h

ref.G JIMTV003 **23,47 €/ud.**

IVA no incl.



VÁLVULA CON TAPÓN S-501

Válvula desagüe con tapón ABS
cromo (chapa inox.)
1 ¼ x 63.

ref.G JIMTV001 **5,85 €/ud.**

IVA no incl.



JUNTAFIX

VÁLVULA MAGNET S-580

Válvula para plato de ducha con
orificio de salida 90mm. Salida
horizontal 11/2° x 40 mm para
tubos lisos.
Para platos de ducha de hasta
27 mm de espesor.

ref. 012480 **51,39 €/ud.**

IVA no incl.



JUNTAFIX

i
Cero olores con
cierre magnético

MORRIÓN ALUMINIO

180°
ref.G CEMMO003 **10,27 €/ud.**

IVA no incl.

360°
ref.G CEMMO002 **15,95 €/ud.**

IVA no incl.

90°
ref.G CEMMO004 **9,57 €/ud.**

IVA no incl.



MORRIÓN PLÁSTICO

360°

ref.G CEMMO005 **4,58 €/ud.**

IVA no incl.



MORRIÓN ALUMINIO CON ANCLAJE

360°

ref.G CEMMO001 **21,58 €/ud.**

IVA no incl.



Sumideros

SUMIDERO DE ALUMINIO

Diseñado especialmente para terrazas, balcones, tejados...
Gran poder de canalización y durabilidad.

10x10 cm	Ø 40	ref.G CEMSC001	10,85 € /ud.
15x15 cm	Ø 50	ref.G CEMSC002	12,35 € /ud.
20x20 cm	Ø 75	ref.G CEMSC003	23,57 € /ud.
25x25 cm	Ø 75	ref.G CEMSC004	39,45 € /ud.
30x30 cm	Ø 90	ref.G CEMSC005	46,98 € /ud.
40x40 cm	Ø 110	ref.G CEMSC006	86,22 € /ud.

IVA no incl.



TAPA REFORZADA

Gris.

20x20 cm
ref.G ADETA006 **6,86 €** /ud.

30x30 cm
ref.G ADETA002 **13,60 €** /ud.

40x40 cm
ref.G ADETA004 **26,19 €** /ud.

IVA no incl.



Premarcada, facilita las conexiones.

ARQUETA

Gris.

20x20 cm
ref.G ADETA005 **7,67 €** /ud.

30x30 cm
ref.G ADETA001 **18,61 €** /ud.

40x40 cm
ref.G ADETA003 **39,99 €** /ud.

IVA no incl.



Sifonar mediante codo:

20x20= codo Ø50 30x30= codo Ø90 40x40= codo Ø160

Registros

ACERO

Reversible acero.

30x30 cm
ref.G CEMMT007 **72,85 €** /ud.

40x40 cm
ref.G CEMMT008 **107,27 €** /ud.

IVA no incl.

No se incluye tornillo Allen del 8.



Interior
Ideal aparcamientos

Tornillería inoxidable Allen del 6, DIN 912 A-2 M-8.



TAPA DE REGISTRO SUELO

Registros de aluminio y poliéster.

20x2 cm
ref.G CEMTS001 **27,22 €** /ud.

30x30 cm
ref.G CEMTS002 **53,20 €** /ud.

40x40 cm
ref.G CEMTS004 **107,07 €** /ud.

IVA no incl.



TAPA ESTANCA RELLENABLE

Aluminio.

40x40 cm
ref.000731 **183,35 €** /ud.

IVA no incl.



TAPA DE REGISTRO PARED

Registros de aluminio y poliéster.
"Agua potable".

25x35 cm
ref.G CEMTR001 **48,85 €** /ud.

30x45 cm
ref.G CEMTR003 **68,83 €** /ud.

IVA no incl.



ALUMINIO

Rellenable. Tránsito ligero.

40x40 cm
ref.G CEMMT005 **173,00 €** /ud.

IVA no incl.



Exterior



Desagüe con lámina

DRY50

Soluciones para reformar la ducha por una nueva a ras de suelo garantizando el éxito al 100 %. Sistemas de baja altura. Permite resolver los problemas de altura que pueden surgir al instalar cuando levantamos el pavimento.

DRY50 SUMI FLAT LUXE

Altura 65 mm.

Salida horizontal. Ø 40/50.

025	0,5x0,5 m	80,14 € /ud.
144	1,2x1,2 m	104,72 € /ud.
225	1,5x1,5 m	119,87 € /ud.
240	1,2x2 m	122,39 € /ud.

240D	1,2x2 m	122,39 € /ud.
300	1,5x2 m	128,70 € /ud.
300D	1,5x2 m	128,70 € /ud.
375	1,5x2,5 m	140,05 € /ud.
375D	1,5x2,5 m	140,05 € /ud.

IVA no incl.

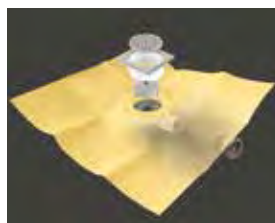

Luxe / Flat luxe



DRY50 LINEAL FLAT REVESTIBLE

Altura 65 mm.

Salida horizontal Ø 50.

60 cm	1,2x2 m	318,61 € /ud.
70 cm	1,5x2 m	350,22 € /ud.
80 cm	1,5x2 m	387,36 € /ud.

90 cm	1,5x2 m	419,45 € /ud.
100 cm	1,5x2 m	451,02 € /ud.
120 cm	1,5x2 m	502,20 € /ud.

IVA no incl.

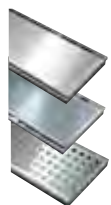

DRY50 LINEAL PREMIER

Altura 82 mm.

Salida horizontal/vertical Ø 50.

60 cm	1,2x2 m	267,12 € /ud.
70 cm	1,5x2 m	298,69 € /ud.
80 cm	1,5x2 m	334,11 € /ud.

90 cm	1,5x2 m	365,12 € /ud.
100 cm	1,5x2 m	395,62 € /ud.
120 cm	1,5x2 m	445,07 € /ud.

IVA no incl.

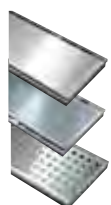

DRY50 LINEAL FLAT

Altura 65 mm.

Salida horizontal Ø 50.

60 cm	1,2x2 m	318,61 € /ud.
70 cm	1,5x2 m	350,22 € /ud.
80 cm	1,5x2 m	387,36 € /ud.

90 cm	1,5x2 m	419,45 € /ud.
100 cm	1,5x2 m	451,02 € /ud.
120 cm	1,5x2 m	502,20 € /ud.

IVA no incl.



VERSIÓN DESCENTRADA D

El sumidero sifónico de 240D, 300D y 375D está sellado a la lámina impermeable de forma descentrada, para facilitar trabajos de impermeabilización que así lo requieran. En todos ellos, centrado en la parte más estrecha (A) y descentrado a 40 cm en la parte más larga (B).

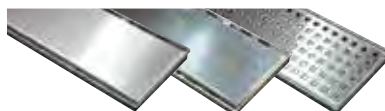
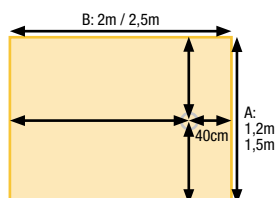

Liso acero

Liso cromo

Cuadros



Más info **AQUÍ**



LINNUM WALL

Sumidero vertical para duchas de obra. Nueva solución, diseño elegante y de calidad. Embellecedores en tres acabados disponibles fabricados en acero inoxidable o ABS blanco. Disponible en distintos colores y acabados. Desde **351,90 €**/ud.

IVA no incl.

¿Aún no conoces nuestros servicios?



Si eres profesional podemos ofrecerte:



Ayuda en carga:

Nuestro personal te ayudará a cargar todo el material.



Transporte entrega en obra:

Entregamos directamente a la obra todo el material que necesites. Disponemos de camión, camión-grúa o furgoneta.



Formación profesional:

Te ofrecemos gratis cursos técnicos y demostraciones de productos.



Tienda *on line*:

Compra cómodamente en nuestra tienda *on line*. En www.gamma.es.



Financiación a medida:

Estamos aquí para ayudarte; si necesitas crédito para tus obras, solicítalo. (Financiación sujeta a aprobación)



Proyectos 3D:

Para tus clientes en 3D con asesoramiento profesional.



Aparcamiento clientes:

Disponemos de plazas de aparcamiento adaptadas para vehículos industriales



Descuentos para profesionales:

En Gamma por ser profesional, sí tienes descuentos.

Accesorios press



**MÁQUINA
REMS POWERPRESS**

ref.G SOLTU001

1.269,88 €/ud.

IVA no incl.



TENAZA PRENSAR

Ø16

ref.G SOLTU002

Ø20

ref.G SOLTU003

212,38 €/ud.

IVA no incl.



ABOCARDADOR ESCARIADOR

16-18-20

ref.G ISOLT001

15,95 €/ud.

IVA no incl.



CODO

Ø16

ref.G ISOLT004

2,88 €/ud.

IVA no incl.

Ø20

ref.G ISOLT005

4,02 €/ud.

IVA no incl.



MANDO P/VÁLVULA

Oculto

ref.G ISOLM001

5,68 €/ud.

IVA no incl.

Redondo

ref.G ISOLM002

6,97 €/ud.

IVA no incl.



CODO CON SOPORTE

16 x 1/2

ref.G ISOLT024

5,43 €/ud.

IVA no incl.

20 x 1/2

ref.G ISOLT025

5,98 €/ud.

IVA no incl.



MUELLE INTERIOR

16 mm

ref.G ISOLT002

7,20 €/ud.

IVA no incl.

20 mm

ref.G ISOLT003

7,77 €/ud.

IVA no incl.



CODO ROSCA HEMBRA

Ø16

ref.G ISOLT006

3,70 €/ud.

IVA no incl.

Ø20

ref.G ISOLT007

4,23 €/ud.

IVA no incl.



UNIÓN

Ø16

ref.G ISOLT018

2,25 €/ud.

IVA no incl.

Ø20

ref.G ISOLT019

3,15 €/ud.

IVA no incl.



Accesorios press**TUBO MULTICAPAPERT-AL-PERT**

25 m

Ø16
ref.G TUBMI003
25,88 €/ud.
IVA no incl.

Ø20
ref.G TUBMI004
32,60 €/ud.
IVA no incl.

100 m

Ø16
ref.G TUBMI001
101,15 €/ud.
IVA no incl.

Ø20
ref.G TUBMI002
126,77 €/ud.
IVA no incl.

TE

Ø16
ref.G ISOLT008
3,95 €/ud.
IVA no incl.

Ø20
ref.G ISOLT009
5,65 €/ud.
IVA no incl.

**TE REDUCIDA**

20 x 16 x 16
ref.G ISOLT012
4,73 €/ud.
IVA no incl.

20 x 16 x 20
ref.G ISOLT013
4,98 €/ud.
IVA no incl.

20 x 20 x 16
ref.G ISOLT014
5,65 €/ud.
IVA no incl.

**TE ROSCA HEMBRA**

16 x 1/2
ref.G ISOLT010
5,28 €/ud.
IVA no incl.

20 x 1/2
ref.G ISOLT011
5,95 €/ud.
IVA no incl.

**ENLACE ROSCA HEMBRA**

16 x 1/2
ref.G ISOLT020
2,98 €/ud.
IVA no incl.

20 x 1/2
ref.G ISOLT021
3,18 €/ud.
IVA no incl.

**VÁLVULA REGULACIÓN**

Ø16
ref.G ISOLC001
14,95 €/ud.
IVA no incl.

Ø20
ref.G ISOLC002
15,45 €/ud.
IVA no incl.

**RACOR MÓVIL**

16 x 1/2
ref.G ISOLT022
2,92 €/ud.
IVA no incl.

20 x 3/4
ref.G ISOLT023
4,65 €/ud.
IVA no incl.

**VÁLVULA ESFERA**

Ø16
ref.G ISOLR020
17,22 €/ud.
IVA no incl.

Ø20
ref.G ISOLR021
20,12 €/ud.
IVA no incl.

**REDUCCIÓN**

20 x 16
ref.G ISOLT015
3,18 €/ud.
IVA no incl.

**VÁLVULA ESFERA EN U**

Ø16
ref.G ISOLC010
17,80 €/ud.
IVA no incl.

Ø20
ref.G ISOLC011
18,13 €/ud.
IVA no incl.



Accesorios press



CODO CON SOPORTE

16x1/2	ref.G ISOLR014	4,82 € /ud.
20x1/2	ref.G ISOLR015	6,42 € /ud.

IVA no incl.



ENLACE ROSCA HEMBRA

16x1/2	ref.G ISOLR018	2,83 € /ud.
20x1/2	ref.G ISOLR019	4,47 € /ud.

IVA no incl.



ENLACE ROSCA MACHO

16x1/2	ref.G ISOLR016	2,80 € /ud.
20x1/2	ref.G ISOLR017	4,40 € /ud.

IVA no incl.



TE REDUCIDA

16x20x16	ref.G ISOLR008	8,28 € /ud.
20x16x20	ref.G ISOLR009	9,18 € /ud.

IVA no incl.



TE

Ø16	ref.G ISOLR006	6,38 € /ud.
Ø20	ref.G ISOLR007	9,92 € /ud.

IVA no incl.



VÁLVULA ESFERA

Ø16	ref.G ISOLR020	17,22 € /ud.
Ø20	ref.G ISOLR021	20,12 € /ud.

IVA no incl.

CODO ROSCA HEMBRA

Ø16	ref.G ISOLR010	3,73 € /ud.
Ø20	ref.G ISOLR011	4,97 € /ud.

IVA no incl.



CODO ROSCA MACHO

Ø16	ref.G ISOLR012	3,67 € /ud.
Ø20	ref.G ISOLR013	4,75 € /ud.

IVA no incl.



CODO

C16	ref.G ISOLR004	4,43 € /ud.
C20	ref.G ISOLR005	6,88 € /ud.

IVA no incl.

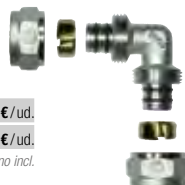

UNIÓN

Ø16	ref.G ISOLR001	4,10 € /ud.
Ø20	ref.G ISOLR002	6,60 € /ud.

IVA no incl.



REDUCCIÓN

Ø16	ref.G ISOLR003	5,62 € /ud.
-----	----------------	--------------------

IVA no incl.

Accesorios polietileno**CODO TECHNOAGUA**

90°

Ø 25-3/4" ref.G HIDR0031

1,70 € /ud.

Ø 32-1" ref.G HIDR0032

2,43 € /ud.*IVA no incl.***FIT ENLACE RECTO**

Ø 20-1/2" ref.G HIDR0022

1,27 € /ud.

Ø 25-3/4" ref.G HIDR0023

1,53 € /ud.

Ø 32-1" ref.G HIDR0024

2,37 € /ud.*IVA no incl.***FIT TAPÓN FINAL**

Ø 20-1/2" ref.G HIDR0025

1,02 € /ud.

Ø 25-3/4" ref.G HIDR0026

1,17 € /ud.

Ø 32-1" ref.G HIDR0027

1,80 € /ud.*IVA no incl.***VÁLVULA ESFERA PP**

Para tubo pe.

Ø 20-1/2" ref.G HIDR0013

8,52 € /ud.

Ø 25-3/4" ref.G HIDR0014

11,33 € /ud.

Ø 32-1" ref.G HIDR0015

15,33 € /ud.*IVA no incl.***FIT ENLACE ROSCA MACHO**

Ø 20-1/2" ref.G HIDR0016

0,78 € /ud.

Ø 25-3/4" ref.G HIDR0017

0,92 € /ud.

Ø 32-1" ref.G HIDR0018

1,38 € /ud.*IVA no incl.***FIT CODO ROSCA HEMBRA 90°**

Ø 20-1/2" ref.G HIDR0019

1,40 € /ud.

Ø 25 3/4" ref.G HIDR0020

1,58 € /ud.

Ø 32-1" ref.G HIDR0021

2,15 € /ud.*IVA no incl.***FIT DERIVADOR T.R. HEMBRA**

Ø 20-1/2" ref.G HIDR0028

1,63 € /ud.

Ø 25-3/4" ref.G HIDR0029

2,05 € /ud.

Ø 20-1" ref.G HIDR0030

1,35 € /ud.*IVA no incl.***PLACA GRIFO**

Ø 20-1/2" ref.G HIDR0012

1,93 € /ud.*IVA no incl.*

Latón para rosca



CODO H-H

1"	ref.G METRO028	5,62 € /ud.
1/2"	ref.G METRO026	2,22 € /ud.
3/4"	ref.G METRO027	2,83 € /ud.

IVA no incl.



CODO M-H

1"	ref.G METRO031	4,73 € /ud.
1/2"	ref.G METRO029	1,65 € /ud.
3/4"	ref.G METRO030	3,13 € /ud.

IVA no incl.



CONTRARROSCA M-M

1"	ref.G METRO004	2,35 € /ud.
1/2"	ref.G METRO002	0,92 € /ud.
3/4"	ref.G METRO003	1,32 € /ud.
3/8"	ref.G METRO001	0,70 € /ud.

IVA no incl.



CONTRARROSCA REDUCCIÓN M-M

1/2"-1"	ref.G METRO007	1,93 € /ud.
1/2"-3/4"	ref.G METRO006	1,32 € /ud.
3/4"-1"	ref.G METRO008	2,13 € /ud.
3/8"-1/2"	ref.G METRO005	0,85 € /ud.

IVA no incl.



MANGUITO H-H

1"	ref.G METRO034	3,47 € /ud.
1/2"	ref.G METRO032	1,52 € /ud.
3/4"	ref.G METRO033	2,35 € /ud.

IVA no incl.



TE H-H

1"	ref.G METRO037	6,32 € /ud.
1/2"	ref.G METRO035	2,55 € /ud.
3/4"	ref.G METRO036	3,65 € /ud.

IVA no incl.



RACOR MARSELLA M-H

1"	ref.G METRO012	2,60 € /ud.
1/2"	ref.G METRO010	0,97 € /ud.
3/4"	ref.G METRO011	1,48 € /ud.
3/8"	ref.G METRO009	0,67 € /ud.

IVA no incl.



RACOR MARSELLA REDUCIDO M-H

1"-3/4"	ref.G METRO025	3,22 € /ud.
1/2"-3/4"	ref.G METRO022	1,32 € /ud.
1/2"-3/8"	ref.G METRO021	1,30 € /ud.
3/4"-1"	ref.G METRO024	2,15 € /ud.
3/4"-1/2"	ref.G METRO023	1,77 € /ud.
3/8"-1/2"	ref.G METRO020	0,93 € /ud.

IVA no incl.



TAPÓN HEMBRA

1"	ref.G METRO019	1,70 € /ud.
1/2"	ref.G METRO017	0,67 € /ud.
3/4"	ref.G METRO018	0,98 € /ud.

IVA no incl.



TAPÓN MACHO

1"	ref.G METRO016	1,78 € /ud.
1/2"	ref.G METRO014	0,78 € /ud.
3/4"	ref.G METRO015	1,25 € /ud.
3/8"	ref.G METRO013	0,63 € /ud.

IVA no incl.

Latón para soldar**CODO HEMBRA 90 GCU**

1"1/4"-28	ref.G METS0008	20,22 € /ud.
1"-22	ref.G METS0006	3,95 € /ud.
1"-28	ref.G METS0007	4,92 € /ud.
1/2"-15	ref.G METS0001	1,43 € /ud.
1/2"-18	ref.G METS0002	1,65 € /ud.
1/2"-22	ref.G METS0003	2,28 € /ud.
3/4"-18	ref.G METS0004	2,32 € /ud.
3/4"-22	ref.G METS0005	2,87 € /ud.

IVA no incl.**CODO MACHO 92 GCU**

1"-28	ref.G METS0051	4,83 € /ud.
1/2"-15	ref.G METS0047	1,53 € /ud.
1/2"-18	ref.G METS0048	1,72 € /ud.
3/4"-18	ref.G METS0049	1,88 € /ud.
3/4"-22	ref.G METS0050	2,95 € /ud.

IVA no incl.**ENLACE HEMBRA 270 GCU**

1"-22	ref.G METS0024	2,25 € /ud.
1"-28	ref.G METS0025	2,60 € /ud.
1/2"-15	ref.G METS0018	0,82 € /ud.
1/2"-18	ref.G METS0019	0,97 € /ud.
1/2"-22	ref.G METS0020	1,60 € /ud.
3/4"-18	ref.G METS0021	1,57 € /ud.
3/4"-22	ref.G METS0022	1,45 € /ud.
3/4"-28	ref.G METS0023	2,53 € /ud.
3/8"-15	ref.G METS0017	1,08 € /ud.

IVA no incl.**ENTRONQUE MACHO 243 GCU**

1"1/4"-28	ref.G METS0046	4,77 € /ud.
1"-22	ref.G METS0044	2,13 € /ud.
1"-28	ref.G METS0045	2,40 € /ud.
1/2"-15	ref.G METS0039	0,85 € /ud.
1/2"-18	ref.G METS0040	0,97 € /ud.
3/4"-18	ref.G METS0041	1,40 € /ud.
3/4"-22	ref.G METS0042	1,35 € /ud.
3/4"-28	ref.G METS0043	2,43 € /ud.
3/8"-15	ref.G METS0038	0,63 € /ud.

IVA no incl.**TE HEMBRA 130 GCU**

1"-22	ref.G METS0015	5,32 € /ud.
1"-28	ref.G METS0016	6,92 € /ud.
1/2"-15	ref.G METS0009	1,75 € /ud.
1/2"-18	ref.G METS0010	1,98 € /ud.
1/2"-22	ref.G METS0011	2,72 € /ud.
3/4"-18	ref.G METS0012	3,12 € /ud.
3/4"-22	ref.G METS0013	4,03 € /ud.
3/4"-28	ref.G METS0014	6,08 € /ud.

IVA no incl.**CODO MURAL 472 GCU**

1/2"-15	ref.G METS0052	2,25 € /ud.
1/2"-18	ref.G METS0053	3,07 € /ud.

IVA no incl.**RACOR 2/P 359 GLCU**

1/2"-15	ref.G METS0054	1,48 € /ud.
3/4"-18	ref.G METS0055	2,27 € /ud.

IVA no incl.

Mangueras



200g/m²



MANGUERA TOBBY NTS

Estructura de 4 capas con película interior transparente. Capa antiálgas, refuerzo textil NTS y revestimiento exterior amarillo. Ø19 mm. 25 m.

ref.G MCONS008 **85,07 €/ud.**
IVA no incl.

MANGUERA CIERZO CONSTRUCCIÓN

Para uso general. 3 capas. Interior negro, refuerzo trenzado en poliéster. Sin cadmio ni bario. Antiálgas. Ø19 mm. Garantía 10 años.

25 m ref.G MCONS001 **38,63 €/ud.**
50 m ref.G MCONS002 **76,40 €/ud.**
IVA no incl.

MANGUERA IDRO YELLOW

Con tres capas. Refuerzo textil trenzado. Especial uso construcción. Interior negro, capa exterior amarilla. Ø 15 mm.

15 m ref.G MCONS006 **22,40 €/ud.**
Kit 20 m ref.G MCONS007 **29,80 €/ud.**
IVA no incl.



REPARADOR UNIVERSAL BIMATERIAL

9803970
Para manguera de ½ - 5/8 - ¾". Servido a granel.

ref.G MELIR019 **2,77 €/ud.**
IVA no incl.



ADAPTADOR GRIFO

9801381
Con rosca 19 mm. Servido a granel.

ref.G MELIR002 **1,63 €/ud.**
IVA no incl.



LANZA DE RIEGO

9801411
Regulable. Servido a granel.

ref.G MELIR012 **2,62 €/ud.**
IVA no incl.



EMPALME AUTOMÁTICO

9803951
Bimat. para manguera 19 mm. Servido a granel.

ref.G MELIR006 **2,75 €/ud.**
IVA no incl.

Accesorios de piscina



FILTRO RUBÍ 500

Ideal piscinas pequeñas y medianas. Vida prolongada gracias a fabricación en ABS resistente corrosión. Tapa superior transparente y cierre de tuerca. Equipado con 8 crepinas y válvula lateral de 6 vías 1/2.

220,41 €/ud.
IVA no incl.



BOMBA BRAVIA 0,8 HP MONOFÁSICA

Centrífuga autoaspirante. Adaptadores de conexión con rosca, tapa superior transparente y sistema de encendido rápido e intuitivo. Cuerpo de la bomba y el impulsor: Tecno polímero. Sello mecánico: cerámico/acero inoxidable.

121,66 €/ud.
IVA no incl.



FILTRO MONOBLOC CON BOMBA

Para sistemas de depuración de piscinas elevadas. Viene ensamblado de forma conjunta a través de una pletina en su base y a través de un tubo semiflexible que une la cabeza al filtro de arena y a la bomba de filtración.

300+0,33 **133,51 €/ud.** 400+0,50 **236,21 €/ud.** 500+0,80 **331,80 €/ud.**
IVA no incl.



LIMPIAFONDOS METÁLICO F.C

Extrusionado en aluminio anodizado de 1 1/2 con horquilla en nailon. Anchura 335 mm.

23,69 €/ud.
IVA no incl.

Bombas de aguas sucias

NEW

BOMBA SUMERGIBLE SP 9,500 DIRT

Resistente y fiable. Potencia de bombeo máx. de 9500 l/h, incluido el interruptor flotador, es la bomba compacta básica para realizar bombeos y trasvases de aguas residuales. Con retén frontal cerámico.

ref. 1.645-800.0 **73,00 €/ud.**
IVA no incl.



NEW

BOMBA SUMERGIBLE SP 11.000 DIRT

Hace bombeos y trasvases de agua limpia y sucia de forma fiable con una potencia de bombeo de hasta 11.000 l/h: con la bomba de aguas residuales compacta y resistente. Incluye interruptor flotador.

ref. 1.645-820.0 **89,00 €/ud.**
IVA no incl.



Latiguillos**HEMBRA 1/2 HEMBRA**

Conexiones de grifería en acero inoxidable Ø 8,5x12,6.
Aplicaciones: instalaciones sanitarias, griferías, calentadores, lavabos, bidés, maquinaria de hostelería, etc.
Tubo interior de caucho EPDM. Trenzado en acero inox. AISI 304.
Casquillo acero inox. AISI 304. Racores de latón niquelado. Juntas EPDM incorporadas. 70° 10 bar.

1/2" x 20 cm	ref. G FLEXI007	1,73 € /ud.
1/2" x 25 cm	ref. G FLEXI011	1,80 € /ud.
1/2" x 30 cm	ref. G FLEXI015	1,87 € /ud.
1/2" x 35 cm	ref. G FLEXI019	1,98 € /ud.
1/2" x 40 cm	ref. G FLEXI023	2,00 € /ud.
1/2" x 50 cm	ref. G FLEXI026	2,18 € /ud.

IVA no incl.

**HEMBRA 3/8 HEMBRA**

Conexiones de grifería en acero inoxidable Ø 8,5x12,6
Aplicaciones: instalaciones sanitarias, griferías, calentadores, lavabos, bidés, maquinaria de hostelería, etc.
Tubo interior de caucho EPDM. Trenzado en acero inox. AISI 304.
Casquillo acero inox. AISI 304. Racores de latón niquelado. Juntas EPDM incorporadas. 70° 10 bar.

3/8" x 15 cm	ref. G FLEXI003	1,40 € /ud.
3/8" x 20 cm	ref. G FLEXI006	1,48 € /ud.
3/8" x 25 cm	ref. G FLEXI010	1,53 € /ud.
3/8" x 30 cm	ref. G FLEXI014	1,62 € /ud.
3/8" x 35 cm	ref. G FLEXI018	1,65 € /ud.
3/8" x 40 cm	ref. G FLEXI022	1,98 € /ud.
3/8" x 50 cm	ref. G FLEXI025	2,17 € /ud.

IVA no incl.

**MACHO 1/2 HEMBRA**

Conexiones de grifería en acero inoxidable Ø 8,5x12,6
Aplicaciones: instalaciones sanitarias, griferías, calentadores, lavabos, bidés, maquinaria de hostelería, etc.
Tubo interior de caucho EPDM. Trenzado en acero inox. AISI 304.
Casquillo acero inox. AISI 304. Racores de latón niquelado. Juntas EPDM incorporadas. 70° 10 bar.

1/2" x 15 cm	ref. G FLEXI002	1,63 € /ud.
1/2" x 20 cm	ref. G FLEXI005	1,73 € /ud.
1/2" x 25 cm	ref. G FLEXI009	1,80 € /ud.
1/2" x 30 cm	ref. G FLEXI013	1,87 € /ud.
1/2" x 35 cm	ref. G FLEXI017	1,98 € /ud.
1/2" x 40 cm	ref. G FLEXI021	2,00 € /ud.
1/2" x 50 cm	ref. G FLEXI024	2,18 € /ud.

IVA no incl.

**MACHO 3/8 HEMBRA**

Conexiones de grifería en acero inoxidable Ø 8,5x12,6
Aplicaciones: instalaciones sanitarias, griferías, calentadores, lavabos, bidés, maquinaria de hostelería, etc.
Tubo interior de caucho EPDM. Trenzado en acero inox. AISI 304.
Casquillo acero inox. AISI 304. Racores de latón niquelado. Juntas EPDM incorporadas. 70° 10 bar.

3/8" x 15 cm	ref. G FLEXI001	1,40 € /ud.
3/8" x 20 cm	ref. G FLEXI004	1,48 € /ud.
3/8" x 25 cm	ref. G FLEXI008	1,53 € /ud.
3/8" x 30 cm	ref. G FLEXI012	1,62 € /ud.
3/8" x 35 cm	ref. G FLEXI016	1,65 € /ud.
3/8" x 40 cm	ref. G FLEXI020	1,98 € /ud.

IVA no incl.

**PLUS MACHO 1/2 HEMBRA**

Instalaciones sanitarias en acero inoxidable Ø 13x17
Aplicaciones: calentadores, acumuladores, fan-coils, termos, climatización, placas solares, etc.
Tubo interior EPDM. Trenzado en acero inox. AISI 304.
Casquillo acero inox. AISI 304. Racores de latón niquelado. Juntas EPDM incorporadas. 90 °C 16 bar.

1/2" x 20 cm	ref. G FLEXI100	3,07 € /ud.
1/2" x 25 cm	ref. G FLEXI101	3,28 € /ud.
1/2" x 30 cm	ref. G FLEXI102	3,52 € /ud.
1/2" x 35 cm	ref. G FLEXI103	3,75 € /ud.
1/2" x 40 cm	ref. G FLEXI104	4,03 € /ud.
1/2" x 50 cm	ref. G FLEXI105	4,50 € /ud.

IVA no incl.



Tanques de gasóleo**CONFORT XT**

Tanques para el almacenamiento de gasóleo compuestos por un tanque interior autoportante y una envolvente exterior que funciona como cubeto de retención. La envolvente exterior está soldada y garantiza la estanqueidad total de la instalación. Más ligeros que los metálicos y mayor resistencia a los impactos. No necesitan refuerzos metálicos. Fáciles de transportar, almacenar e instalar. No tienen riesgo de corrosión y se pueden instalar en el exterior, ya que la envolvente está pigmentada en color verde con un tratamiento especial contra rayos UV, lo que la hace resistente a la radiación solar. Todos incorporan de serie indicador de nivel y detector de presencia de gasóleo. Los modelos Confort han superado los ensayos de resistencia al fuego según la Norma NF XP M 88-561.

Confort XT 69 700	52 kg	1,28x0,69x1,26	933 €/ud.
Confort XT 69 1000	72 kg	1,28x0,69x1,83	1.127 €/ud.
Confort XT 75 1000	66 kg	1,74x0,75x1,31	1.021 €/ud.
Confort XT 75 1500	98 kg	1,74x0,75x1,80	1.438 €/ud.
Confort XT 78 2000	148 kg	2,29x0,78x1,81	2.124 €/ud.

Medidas largo x ancho x alto (m).

IVA no incl.

**Depósitos****DEPÓSITOS PARA AGUA AQUAVARIO Y AQUALENTZ**

Depósitos para el almacenamiento en superficie de agua potable fabricados en una sola pieza en polietileno de alta densidad por extrusión soplado, lo que garantiza totalmente su estanqueidad e impermeabilidad. Pigmentados en color verde con un tratamiento frente a la radiación UV. Altamente opacos para evitar formación de algas en su interior. Se integran en el entorno. Permiten la instalación en batería de gran capacidad a un coste reducido. Equipados con boca hombre Ø 400 mm para facilitar su instalación y mantenimiento, y salida inferior de 2" rosca GAS en latón.

Aquavario 78 500	23 kg	0,78x0,78x1,07	324 €/ud.
Aquavario 78 750	30 kg	0,78x0,78x1,48	366 €/ud.
Aquavario 78 1000	40 kg	0,78x0,78x1,98	403 €/ud.
Aqualentz 66 700	24 kg	1,19x0,66x1,24	384 €/ud.
Aqualentz 66 1000	39 kg	1,19x0,66x1,81	478 €/ud.
Aqualentz 73 1000	47 kg	1,16x0,73x1,67	462 €/ud.
Aqualentz 88 2000	82 kg	1,60x0,88x1,80	806 €/ud.
Aqualentz 88 3000	114 kg	2,34x0,88x1,80	1.085 €/ud.

Medidas largo x ancho x alto (m).

IVA no incl.



Aquavario

Aqualentz

DEPÓSITO AT 70

Depósitos de baja altura para el almacenamiento de agua fabricados en polietileno por extrusión-soplado. Su diseño está optimizado para la recuperación y el almacenamiento de agua de lluvia, incluso en terrenos con presencia de rocas o un nivel freático alto.

Equipados de serie con un realce de Ø 600 mm orientable en función de la posición del tubo de entrada, que facilita la instalación de los diferentes accesorios disponibles (filtros, rebosadero, etc.) y la realización de las labores de mantenimiento.

Posibilidad de instalación en superficie o enterrado.

AT 70 2500	130 kg	2,40x1,75x0,70-1,05	1.283 €/ud.
AT 70 5000	250 kg	2,40x3,50x0,70-1,05	2.340 €/ud.
AT 70 7500	375 kg	2,40x5,25x0,70-1,05	3.318 €/ud.

Medidas largo x ancho x alto (m).

IVA no incl.



Depuración**EPURBLOC**

Decantadores digestores fabricados por extrusión soplado con polietileno de alta densidad. Equipados con dos bocas hombre de Ø400 para facilitar su instalación y mantenimiento. En el dispositivo de salida incorporan un filtro biológico integrado relleno de material filtrante de alto rendimiento. Conformes a la norma UNE-EN 12566 parte 1, llevan marcado CE.

Epurbloc 77 1500	64 kg	1,70x0,77x1,66	886 € /ud.
Epurbloc 119 2000	94 kg	1,90x1,19x1,44	1.075 € /ud.
Epurbloc 122 3000	95 kg	2,44x1,22x1,45	1.361 € /ud.
Epurbloc 119 3000	122 kg	2,70x1,19x1,44	1.467 € /ud.
Epurbloc 185 4000	140 kg	2,04x1,85x1,54	1.701 € /ud.
Epurbloc 185 5000	160 kg	2,43x1,85x1,54	1.949 € /ud.

Medidas largo x ancho x alto (m).

IVA no incl.

**ACTIFILTRE**

Depuradoras compactas conforme a la norma UNE-EN 12566 parte 3, llevan marcado CE.

El equipo está compuesto por un decantador digestor y un filtro biológico aeróbico con un innovador material filtrante, que permite obtener unos niveles de depuración excelentes sin necesidad de energía eléctrica.

Principales ventajas:

- Sistema de depuración autónomo sin energía eléctrica.
- Equipo compacto fabricado en polietileno de alta densidad.
- Filtro compuesto por una sucesión de capas de nuevos materiales con diferentes formas y densidades.
- Instalación fácil y sencilla en cualquier tipo de terreno.
- Mantenimiento mínimo.
- Altos rendimientos de depuración.

Actifiltre 185 2500-2500	2,75x1,85x1,58 m	5.805 € /ud.
Actifiltre 185 3500-2500	3,13x1,85x1,58 m	6.205 € /ud.
Actifiltre 185 5000-2500	3,87x1,85x1,58 m	6.804 € /ud.

IVA no incl.

**ACTICLEVER**

Pequeñas estaciones depuradoras de lodos activados para el tratamiento de aguas residuales. Conformes a la Norma UNE-EN 12566 parte 3, llevan marcado CE.

Principales ventajas:

- Tecnología SBR.
- Manejo sencillo sin necesidad de válvulas.
- Bajo consumo eléctrico.
- Alta resistencia. Fabricados en polietileno de alta densidad.
- Diseño compacto que requiere un espacio mínimo.
- Altos rendimientos de depuración.

Acticlever 122 2000	1,68x1,22x1,64 m	3.250 € /ud.
Acticlever 122 4000	3,18x1,22x1,64 m	4.417 € /ud.

IVA no incl.



Trituradores sanitarios

SANITRIT

0100100

Ideal para evacuar un wc.
Permite crear un aseo en cualquier sitio.
Funcionamiento silencioso.
Fácil instalación.
Evacuación horizontal máxima: 100 m
Evacuación vertical máxima: 4 m

ref.G SANIT003

627 € /ud.

IVA no incl.



SANITOP

0100200

Permite evacuar un wc y un lavabo.
Ideal para crear un aseo secundario.
Funcionamiento silencioso.
Diseño discreto.
Evacuación horizontal máxima: 100 m.
Evacuación vertical máxima: 5 m.

ref.G SANIT001

691 € /ud.

IVA no incl.



SANIPRO

0100900

Permite evacuar aguas de un cuarto de baño completo.
Para crear un cuarto de baño en cualquier sitio.
Funcionamiento silencioso.
Evacuación horizontal máxima: 100 m.
Evacuación vertical máxima: 5 m.

ref.G SANIT004

852 € /ud.

IVA no incl.



SANIWALL PRO

0100830

Triturador + bastidor para instalar un inodoro suspendido.
Permite evacuar las aguas de un cuarto de baño completo.
Para crear un cuarto de baño en cualquier sitio.
Funcionamiento silencioso.
Evacuación horizontal máxima: 100 m.
Evacuación vertical máxima: 5 m.

1.327 € /ud.

IVA no incl.



Bomba de aguas grises

SANIVITE

0100700

Ideal para crear una cocina o un cuarto de lavado.
Soporta las aguas hasta 60 °C.
Funcionamiento silencioso.
Evacuación horizontal máxima: 50 m.
Evacuación vertical máxima: 5 m.

ref.G SANIT002

767 € /ud.

IVA no incl.



Estaciones de bombeo a suelo

SANICUBIC

Porque no siempre es posible enterrar una estación de bombeo para la evacuación de aguas residuales, la gama Sanicubic se coloca simplemente en el suelo, para que la instalación y el mantenimiento sean más fáciles. La gama Sanicubic se compone de varios modelos para aguas grises, aguas negras y aguas pluviales. Disponible en monofásico o trifásico, con simple o doble motor, etc.

Sanicubic 1	ref. 040000003	1.103 €/ud.
Sanicubic 2 Classic	ref. 040000002	2.911 €/ud.
Sanicubic 1 VX	ref. 040000004	1.936 €/ud.
Sanicubic 2 VX monofásico	ref. 0102203	5.113 €/ud.

IVA no incl.



Material de construcción

Puertas, ventanas y premarcos

Fontanería y evacuación

Pinturas

Pavimentos y revestimientos

Baños

Herramientas y útiles

Protección laboral

Electricidad

SANIFOS

Amplia gama de estaciones de bombeo para soterrar equipadas con 1 o 2 bombas, monofásicas o trifásicas, con turbina vortex, bicanal o con cuchillas, estas estaciones son adecuadas para diversas aplicaciones (uso individual, comercial o colectivo). La gama cubre todas las necesidades.

Sanifos 110	ref. 009FOS110TM	1.238 €/ud.
Sanifos 280 trituradora	ref. 009FOS280TM	1.573 €/ud.
Sanifos 280 vortex	ref. 009FOS280VM	1.314 €/ud.
Sanifos 610 trituradora	ref. 009FOS610TM	4.651 €/ud.
Sanifos 610vortex	ref. 009FOS610VM	4.191 €/ud.
Sanifos vortex trifásico	ref. 009FOS610VT	5.355 €/ud.
Sanifos 610 SLD 1 bomba	ref. 009FOS610BM1B	3.949 €/ud.
Sanifos 610 SLD 2 bombas	ref. 009FOS610BM2B	6.836 €/ud.

IVA no incl.



Depósitos

Para contener agua potable, agua contra incendios, productos alimenticios, abonos y otros. Para productos corrosivos, consultad con nuestro departamento técnico.

Desde Ø 800 mm hasta Ø 3500 mm y 4000 mm, provistos de una barrera química interior según el producto que vaya a contener el depósito o cisterna que soliciten. Esta técnica permite adaptarse a las necesidades del cliente, que puede elegir el diámetro y la altura o longitud para obtener la capacidad que se requiera y conseguir la cuba o el depósito vertical que en su momento pida el cliente.

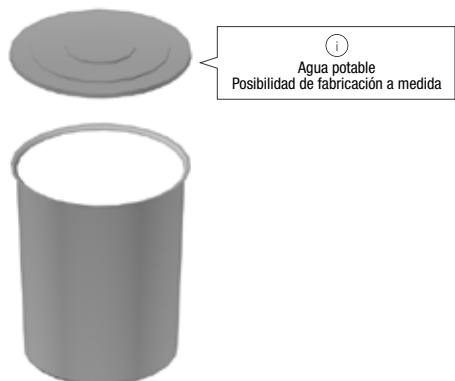

CIRCULARES AÉREOS CON TAPA SUELTA

Vol.	Ø Sup.	Ø Inf	Alto	Ref	PVP
100	510	430	670	CC10100	114 €/ud.
200	680	560	770	CC10200	152 €/ud.
300	740	630	960	CC10300	171 €/ud.
500	950	780	1000	CC10500	193 €/ud.
700	1.090	880	1080	CC10700	260 €/ud.
1000	1130	960	1320	CC11000	294 €/ud.
1300	1350	1200	1150	CC11300	373 €/ud.
1500	1600	1380	940	CC11500	448 €/ud.
2000	1600	1380	1280	CC12000	541 €/ud.
.2500	1600	1380	1570	CC12500	647 €/ud.
3000	1600	1380	1900	CC13000	752 €/ud.
4000	2080	1850	1450	CC14000	1.168 €/ud.
5000	2080	1850	1800	CC15000	1.308 €/ud.
6000	2080	1850	2170	CC16000	1.566 €/ud.

IVA incl.

RECTANGULARES AÉREOS CON TAPA SUELTA

Vol.	Largo	Ancho	Alto	Ref	PVP
40	450	320	400	CC30040	94 €/ud.
50	610	450	300	CC30050	99 €/ud.
100	670	520	440	CC30100	115 €/ud.
200	780	720	520	CC30200	200 €/ud.
300	1040	720	570	CC30300	225 €/ud.
500	1200	970	610	CC30500	289 €/ud.
1000	1370	1050	850	CC31000	480 €/ud.

IVA incl.

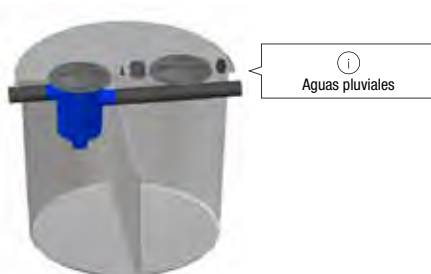

DEPÓSITOS TAPA SELLADA

Aéreos o enterrados. De poliéster.

Vol.	Ø Sup.	Ø Inf	Alto	Ref	PVP
2000	1600	1380	1390	PL10002	1.843 €/ud.
4000	2080	1850	1500	PL10004	2.587 €/ud.
6000	2080	1850	2250	PL10006	3.096 €/ud.

IVA incl.

CUBAS HORIZONTALES

Disponible hasta 150 000 litros (consultar). De poliéster. Para enterrar.

Vol.	Diámetro	Longitud	Ref	PVP
8000	2000	2900	PL40000	4.710 €/ud.
10000	2000	3560	PL40001	5.257 €/ud.
20000	2400	4800	PL40003	8.075 €/ud.
30000	2400	7000	PL40005	10.621 €/ud.

IVA incl.

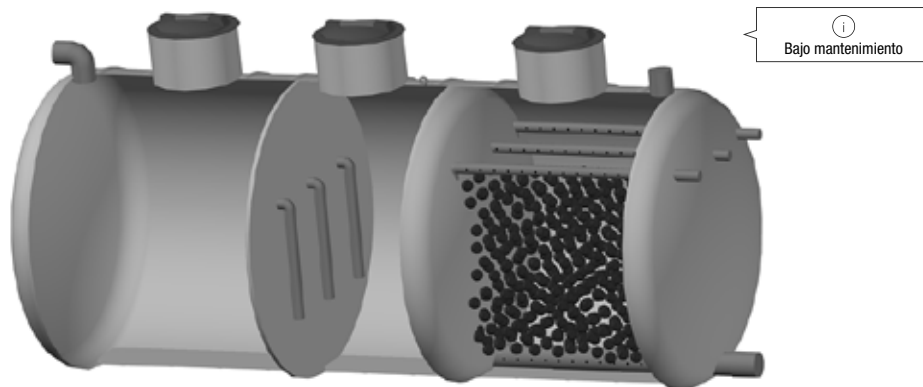
Depuración

Materiales de construcción

Puertas, ventanas y premarcos

Fontanería y evacuación

Pinturas

Pavimentos y revestimientos

Baños

Herramientas y útiles

Protección laboral

Electricidad

COMPACTOS (FOSA + FILTRO BIOLÓGICO)

Formado por dos unidades claramente diferenciadas:

- Fosa séptica, formada por dos compartimentos donde tienen lugar los procesos de decantación y de fermentación.

- Filtro biológico, en el que tiene lugar la oxidación de la materia orgánica.

El sistema combina la acción de las bacterias anaerobias en la fosa (sin oxígeno), y por otro lado, la de las bacterias aerobias en el filtro (con oxígeno), degradando la materia orgánica contaminante y permitiendo un vertido con unos parámetros adecuados.

Una de las ventajas de este sistema de depuración es que su mantenimiento es casi inexistente y se limita a la extracción periódica de lodos de los dos compartimentos de la fosa. Además no hay coste energético alguno ya que no existen elementos mecánicos en su funcionamiento al fluir las aguas simplemente por gravedad.

Habitantes equivalentes	Volumen	Ø	Longitud	Ref	PVP
4	1400	1000	1800	B37001	1.067 €/ud.
7	2000	1000	2450	B37002	1.752 €/ud.
10	3400	1200	3250	B39003	2.889 €/ud.
15	4500	1200	4280	B39004	3.929 €/ud.

IVA incl.

Disponibles de fabricación de equipos de hasta 300 habitantes equivalentes.

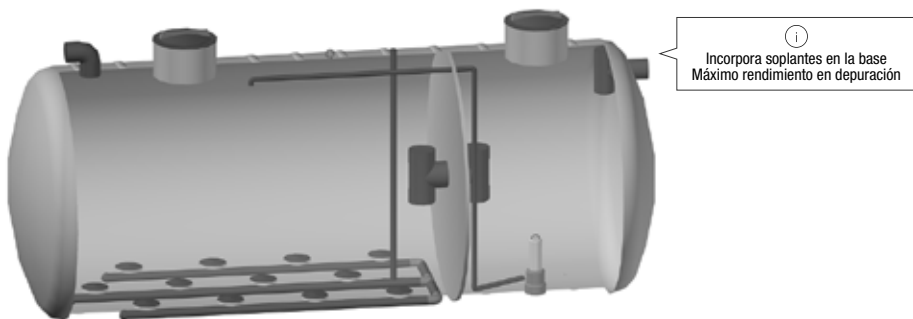
**EQUIPOS DE OXIDACIÓN TOTAL**

Diseñados para reducir los contaminantes orgánicos biodegradables de las aguas residuales producidas en viviendas particulares, casas rurales, urbanizaciones, cámpines, restaurantes, etc.

El proceso empleado es el de aireación prolongada, que se emplean fangos activos en suspensión para la degradación del residuo orgánico presente en las aguas residuales.

Para conseguir dicha reducción es imprescindible la presencia de oxígeno disuelto que se consigue por medio de soplantes y difusores sumergidos de burbuja fina. Sistema que maximiza el rendimiento de la depuración.

Habitantes equivalentes	Formato	Ø	Longitud	Ref	PVP
5	vertical	1200	1850	B41000	3.858 €/ud.
10	vertical	1600	2200	B41002	5.518 €/ud.
20	horizontal	2000	3100	O30001	12.570 €/ud.
30	horizontal	2000	3700	O30002	13.822 €/ud.

IVA incl.

Disponibles de fabricación de equipos de hasta 600 habitantes equivalentes.

Depósitos

CARAT

Depósitos optimizados para la recuperación y almacenamiento de agua de lluvia. Depósitos de polietileno, fabricados por inyección garantizando una alta estabilidad y un perfecto encaje de todos los componentes. Con cúpula giratoria y cubierta telescópica para facilitar la instalación. Posibilidad de conexión entre depósitos para una mayor capacidad y posibilidad de tapa de fundición para paso de vehículos pesados. Garantía de 15 años.

2700 L	ref. A02700	2080x1565x2150-2350	1.440,20 €/ud.
3750 L	ref. A03750	2280x1755x2340-2540	1.877,40 €/ud.
4800 L	ref. A04802	2280x1985x2570-2770	2.223,80 €/ud.
6500 L	ref. A06500	2390x2190x2850-3050	2.770,60 €/ud.
8500 L	ref. A85005	3500x2040x2835-3035	3.611,70 €/ud.
10000 L	ref. A10006	3520x2240x3035-3235	4.025,60 €/ud.

Medidas largo x ancho x alto (mm).

IVA incl.

Disponible con certificado apto para agua potable.
Consultar capacidades superiores



PLATIN

Depósitos fabricados en polietileno de alta densidad. Ahorro en la instalación gracias a su poca profundidad. Ideal para terrenos difíciles: piedra o aguas subterráneas. Garantía de 15 años.

1500 L	ref. A01500	2100 x 1250 x 1155-1355	1.163,80 €/ud.
3000 L	ref. A03000	2450 x 2100 x 1190-1390	1.904,20 €/ud.
5000 L	ref. A05000	2890 x 2300 x 1405-1605	2.452,20 €/ud.
7500 L	ref. A07500	3600 x 2250 x 1705 x 2005	3.825,80 €/ud.

Medidas largo x ancho x alto (mm).

IVA incl.

Disponible con certificado apto para agua potable.
Consultar capacidades superiores



Recuperación de agua de lluvia

PACK CARAT GARDEN CONFORT

La solución más cómoda para el jardín. Recupera agua de lluvia con un sistema completo e integrado. Todos los elementos dentro del depósito. La bomba se activa automáticamente. Solo una tapa visible en la superficie. Cómoda conexión exterior con la arqueta integrada en la tapa.

2700 L	ref. 370110	2080x1565x2150-2350	2.497,88 €/ud.
3750 L	ref. 370111	2280x1755x2340-2540	2.935,08 €/ud.
4800 L	ref. 370112	2280x1985x2570-2770	3.281,48 €/ud.
6500 L	ref. 370113	2390x2190x2850 - 3050	3.828,28 €/ud.
8500 L	ref. 370152	3500x2040x2835 - 3035	4.990,74 €/ud.
10000 L	ref. 370153	3520x2240x3035-3235	5.404,64 €/ud.

Medidas largo x ancho x alto (mm).

IVA incl.

Consultar otras capacidades y también en depósitos exteriores y especiales de poca profundidad.



Depuración**DEPURADORA ONE2CLEAN**

Fabricadas en PEAD
Fácil instalación
Garantía de 15 años. Depuradora compacta que combina la tecnología SBR Advanced con el diseño de cámara única. Depuración en 1 ciclo continuo de 3 etapas: oxidación, decantación y extracción del agua depurada. Conforme a la norma UNE-EN 12566-3, llevan marcado CE.

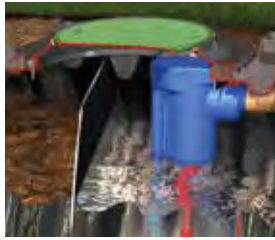

Depuradora one2clean con cúpula micro



2700 L	ref. A90017	HE 1-3	2080x1565x1490	2.337,30€ /ud.
3750 L	ref. A90018	HE 4-5	2280x1755x1680	2.893,80€ /ud.
4800 L	ref. A90019	HE 6-7	2280x1985x1910	3.450,30€ /ud.
6500 L	ref. A90020	HE 8-10	2390x2190x2190	3.895,50€ /ud.
9600 L	ref. A90023	HE 11-14	2x2280x1985x1910	5.580,90€ /ud.
13000 L	ref. A90024	HE 15-18	2x2390x2190x2190	6.359,40€ /ud.

Medidas largo x ancho x alto (mm).

IVA incl.

Consulte también las depuradoras one2clean Carbonator y one2clean plus.

FOSAS FILTRO ANAEROBIX

Fosas fabricadas en PEAD, de fácil instalación y garantía de hasta 15 años. Tratamiento de aguas residuales en dos etapas: decantación de sólidos en la fosa y paso por filtro biológico. Ventajas tratamiento: Máxima sedimentación, máxima capacidad de filtrado, tratamiento anaeróbico y baja frecuencia de vaciado de fangos. Conforme a la norma UNE-EN 12566-1, llevan marcado CE a partir de 2.200L.

600 L	ref. A95600	HE 1-2	ø1125xalto 1185-1385	700€ /ud.
1000 L	ref. A01010	HE 1-3	1915x930x1190	735€ /ud.
1600 L	ref. A01622	HE 2-5	2100x1050x1300	957€ /ud.
2000 L	ref. A01624	HE 3-8	1715x1240x1480-1600	1.038€ /ud.
2700 L	ref. A96010	HE 5-9	2080x1565x1490	1.460€ /ud.
3000 L	ref. A01625	HE 5-11	2450 x 1215 x 1550-1670	1.350€ /ud.
3750 L	ref. A96007	HE 9-12	2280x1755x1680	1.898€ /ud.
4800 L	ref. A96008	HE 12-16	2280x1985x1910	2.245€ /ud.
6500 L	ref. A96009	HE 16-26	2390x2190x2190	2.245€ /ud.

Medidas largo x ancho x alto (mm).

IVA incl.

Fosa filtro Anaerobix Carat
2700 l, 3750 l, 4800 l y 6500 l con cúpula micro**MINISEPARADORES DE GRASAS 60 L-100 L**

Para retener las grasas generales en las cocinas. Instalación bajo fregadero. Amplia boca superior ø 200 mm. Sistema de vaciado total. Depósito de alta resistencia.

60 L	ref. 108128	520x355x530 mm	119,60€ /ud.
100 L	ref. 108129	600x410x610 mm	140,40€ /ud.

Medidas largo x ancho x alto (mm).

IVA incl.

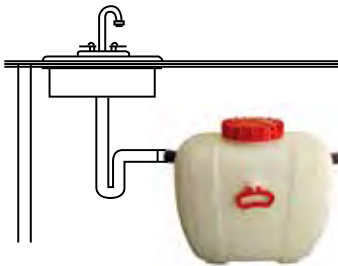
**TÚNEL DE INFILTRACIÓN**

La mejor solución para infiltrar el agua tratada al terreno. Alta resistencia (40 T), ahorro en costes de instalación y facilidad de transporte.

300 L	ref. 230010	1200x800x510 mm	53,14€ /ud.
300 L	ref. 231004	set 2 tapas laterales	23,40€ /ud.
1200 L	ref. A91200	pack 4 túneles 300 L	333,38€ /ud.
1800 L	ref. A91800	pack 6 túneles 300 L	445,49€ /ud.
2400 L	ref. A92400	pack 8 túneles 300 L	564,67€ /ud.
3000 L	ref. A93000	pack 10 túneles 300 L	691,34€ /ud.

Medidas largo x ancho x alto (mm).

IVA incl.

Los packs incluyen 1 set de 2 tapas, Geotextil y tapa de registro.



1 túnel de infiltración= 36 m tubería de drenaje o 800 kg de grava

PINTURAS

EXTERIORES | **328**

PISCINAS | **330**

INTERIORES | **331**

IMPRIMACIONES, ESMALTES Y BARNICES | **332**

PLASTES Y MASILLAS | **334**

HERRAMIENTAS DE PINTOR | **336**

ALGISS

ALDORA

ARDEX

Beissier

BELLOTA

CEVIR

PENTON

QUIMICAMP

Revelon

TRAMIX

TOLLENS

UNIVERSAL

vallés

Yesos Millán

Xyladecor

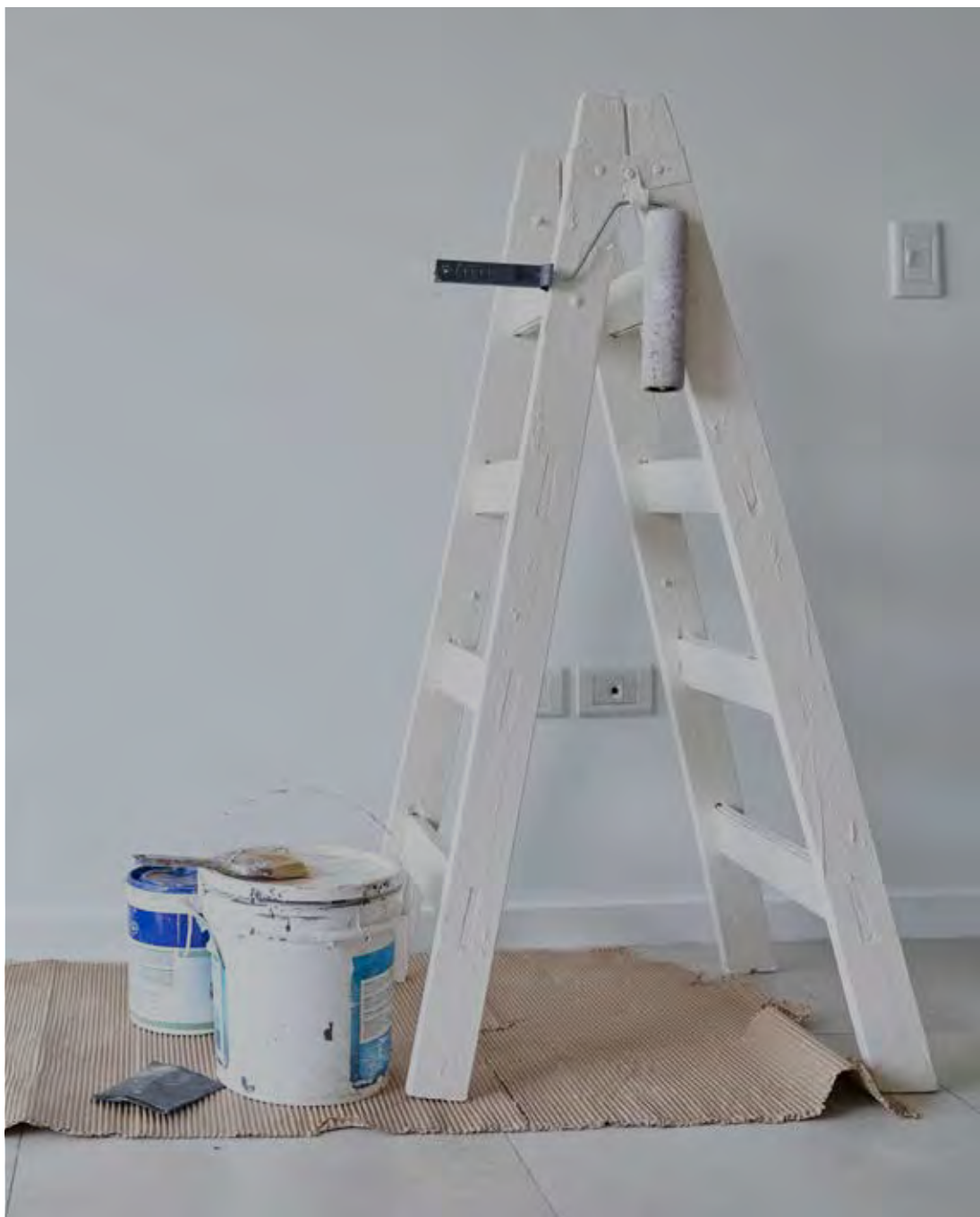

Financiación a medida



Estamos aquí para ayudarte,
si necesitas crédito para tus
obras, solicítalo.
(Financiación sujeta a aprobación)

Consulta las condiciones en tu punto
de venta más cercano.

Descuentos para profesionales



En GAMMA
por ser profesional,
sí tienes descuentos.

Consulta las condiciones en tu punto
de venta más cercano.

Transporte Entrega en obra



**Entregamos directamente a
la obra** todo el material que
necesites.
Disponemos de camión,
camión-grúa o furgoneta.

Consulta las condiciones en tu punto
de venta más cercano.

Pinturas para exterior



FACHADAS BLANCO GAMMA

Revestimiento impermeabilizante y decorativo. A base de copolímeros acrílicos en solución acuosa, pigmentos inorgánicos y cargas seleccionadas. Decoración de fachadas como hormigón, mortero, ladrillo, piedra, mortero de cemento, pintura plástica...

- Transpirable, permeable al vapor de agua.
- Muy buena cobertura.
- Resistente a la intemperie.
- Contiene aditivo antimoho.

4l ref.G PINTC001 **23,65 €/ud.** 15l ref.G PINTC002 **52,12 €/ud.**
IVA no incl.

Mejor relación calidad-precio



BLANCO MATE GAMMA-TITAN

Pintura plástica blanco mate. Para interiores y exteriores. Muy buena resistencia al roce. Autolavable.

VALORACIÓN TÉCNICA-ATRIBUTOS

Cobertura	3	Rendimiento	4
Blancura	3	Lavabilidad	4
Transpirabilidad	3	Antimoho	si

Valoración de 1 (-) a 5 (+), donde 5 es prémium.

4l ref.G PIGAT003 **17,83 €/ud.** 15l ref.G PIGAT004 **62,70 €/ud.**
IVA no incl.

Con conservante antimoho



REV-CRIL

Revestimiento acrílico para protección y decoración de fachadas. Acabado liso mate. Proporciona una gran impermeabilidad y transpirabilidad a la superficie. Resistente a los microorganismos. Producto sin olor.

15l Blanco ref.G REVET004 **54,30 €/ud.**
IVA no incl.

Protección básica 5 años de garantía



CUBIC

Revestimiento pétreo liso texturado fino de alta protección y cobertura para fachadas y paramentos exteriores. Acrílico. Para fachadas de gama alta con máximo poder impermeabilizante, de cobertura, adherencia y durabilidad.

4l Blanco **43,19 €/ud.** 4l Colores **45,77 €/ud.**
15l Blanco **139,34 €/ud.** 15l Colores **149,12 €/ud.**
IVA no incl.

+ De 25 colores 10 años de garantía



100 % ACRÍLICO LISO

Revestimiento 100 % acrílico puro de máxima protección y durabilidad para fachadas sometidas a condiciones exigentes. Disponible en acabado liso mate o liso satinado.

0,75l Blanco **16,95 €/ud.** 0,75l Colores **16,95 €/ud.**
4l Blanco **81,50 €/ud.** 4l Colores **81,50 €/ud.**
15l Blanco **215,68 €/ud.** 15l Colores **215,68 €/ud.**
IVA no incl.

+ De 50 colores 15 años de garantía



SILTEX SILICATO POTÁSICO

Revestimiento a base silicato potásico puro (según Norma DIN 18363-2.4.1) de máxima transpirabilidad y durabilidad que respeta las propiedades naturales de los soportes minerales. Acabado mate mineral.

15l Blanco **198,19 €/ud.** 15l Colores **214,05 €/ud.**
IVA no incl.

+ De 50 colores 10 años de garantía

Pinturas para exterior**COTEFILM NG LISO ANTIFISURAS**

Revestimiento elástico antifisuras a base de resinas fotorreticulares. Impermeabilización de soportes exteriores que requieran alto nivel de elasticidad por tener fisuras o prever que las puedan tener, incluso hasta 2 mm de separación entre labios. 315 colores de la carta de fachadas. Disponible en acabado liso mate o liso satinado.

15 años de garantía.

4l Blanco Desde **104,77 € /ud.** 15l Colores **251,25 € /ud.**
IVA no incl.

Antifisuras

**TEXTLITE**

Revestimiento a base de resina de Píolite®. Máxima protección y durabilidad para fachadas sometidas a condiciones exigentes. Acabado liso mate.

- Especialmente indicado para el pintado en entornos de elevada humedad y baja temperatura, soportes que requieran un mayor nivel de transpirabilidad o para repintados sobre superficies caleadas.

- Alta eficiencia para la preparación de soportes poco porosos, con cierto grado de humedad o con un alto nivel de biodeterioro.

10 años de garantía.

4l Blanco **102,20 € /ud.**
15l Blanco **327,44 € /ud.** 15l Colores **347,10 € /ud.**
IVA no incl.

Protección en condiciones de elevada humedad.

Suelos**SLURRY**

Slurry a base de resinas acrílicas y árido de cuarzo, antideslizante, decorativo, para aplicar sobre hormigón y aglomerado asfáltico.

Se utilizan principalmente para señalización horizontal y protección en zonas de tráfico rodado ligero de neumáticos (isletas, garajes, industrias, pistas deportivas, etc.). Para zonas deportivas, zonas peatonales y carril bici. Muy adecuado para regularizar superficies. Evita el sangrado sobre aglomerados asfálticos. Gris RAL 7012 (712), rojo óxido (363). Bajo pedido: Gris RAL 7044 (744), verde RAL 6010 (610). Acabado rugoso mate.

25 kg **174,72 € /ud.**
precios sin IVA

Sobre hormigón y asfalto

**ESMALTE SUELOS CLOROCAUCHO**

Pintura para pavimentos en base disolvente de un solo componente y formulada con resinas acrílicas y clorocaucho.

- Excelente adherencia sobre cemento, hormigón y similares.
- Buena resistencia al rayado y huella neumática.
- Elevada transpirabilidad.

0,75l Desde **20,99 € /ud.** (Consultar colores)
4l Desde **76,41 € /ud.** (Consultar colores) 16l Desde **307,92 € /ud.** (Consultar colores)
IVA no incl.

Aparcamientos

Impermeabilizantes**ANTIGOTERAS GAMMA**

Repara, protege e impermeabiliza superficies de terrazas, cubiertas, canalizaciones... Buena adherencia sobre los materiales de construcción. Rojo, rojo teja, gris y blanco.

4l Blanco ref.G PINTI001 **23,42 € /ud.** 4l Rojo teja ref.G PINTI002 **23,42 € /ud.**
15l Blanco ref.G PINTI003 **69,32 € /ud.** 15l Rojo teja ref.G PINTI004 **69,32 € /ud.**
IVA no incl.

Consulta todo el surtido completo de impermeabilizantes en el capítulo de materiales de construcción



En GAMMA por ser profesional, sí, tienes descuento. Y también... financiación.

Por ser profesional de la reforma y la construcción, te ofrecemos un descuento sobre los precios indicados en este catálogo. Precios orientativos según fabricante.

Consulta tus descuentos y/o financiación en tu punto de venta más cercano.



Pinturas para piscinas



PINTURA AL AGUA

Pintura acrílica al agua para el pintado de paredes y suelos de piscinas. Para uso interior y exterior sobre muros y pavimentos de piscinas de cemento y hormigón. Acabado mate.

- Resistente a los ácidos y álcalis diluidos
 - Repintable sobre pinturas acrílicas y clorocaucho
 - Resistente a las algas
 - Olor suave muy inferior a las pinturas para piscinas al disolvente.
- Colores disponibles: azul claro y azul marino.

4l **48,23 €/ud.** 15l **152,23 €/ud.**
IVA no incl.



PINTURA AL CLOROCAUCHO

Pintura al clorocaucho que permite la libre difusión del vapor de agua contenido en los muros perimetrales y suelo de las piscinas, evitando así la posibilidad de ampollas y desconchones de la pintura. Para uso interior y exterior sobre muros y pavimentos de piscinas de cemento u hormigón. Acabado mate.

- Resistente a las algas
 - Resistente a los ácidos y álcalis diluidos
 - Facilidad de aplicación
 - Repintable sobre pinturas acrílicas al disolvente
- Colores disponibles: blanco cristal, azul claro y azul marino.

4l **67,96 €/ud.** 15l **245,65 €/ud.**
IVA no incl.

Químicos de piscina

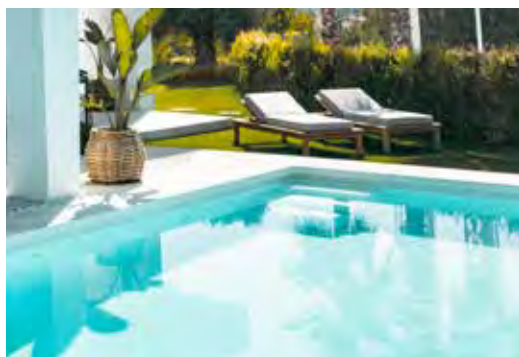

Tratamiento del agua

Para conseguir un equilibrio del agua y un buen estado de la piscina es necesario:

- 1 - Realizar un control continuo del nivel de pH de la piscina. Entre 7,2 y 7,7 para un pH neutro.
- 2 - Usar cloro para cuidar y desinfectar el agua (mantener entre 0,6 y 1,5 mg/l). Tras el invierno, las piscinas necesitan una puesta a punto. Para ello, se utiliza el cloro de choque, que logra una desinfección completa del agua de la piscina. El cloro lento, que es el más común, se utiliza para un mantenimiento diario del agua de la piscina.
- 3 - Otro de los problemas que surgen en el agua de la piscina son las algas. Las algas son microorganismos vegetales que aparecen en la piscina y se propagan rápidamente, sobre todo, cuando la temperatura del agua es alta, y favorecen la aparición de hongos y bacterias. El uso de un antialgas combinado con cloro hará que podamos evitar y mejorar este problema en sus inicios.
- 4 - Para mantener limpia la piscina sin una depuradora, es necesario que el cloro incluya floculante o utilizar un producto químico floculante. Este producto agrupa las impurezas que flotan en el agua y logra que caigan al fondo de la piscina para poder eliminarlas posteriormente con un limpiafondos. El floculante termina con el agua turbia de la piscina.



QUIMICLOR 5 EFECTOS

Tratamiento completo para piscinas. Desinfección, alguicida, floculante, antical y mantenedor de pH.
Tab. 200 g. 5 kg.

23,66 €/ud.
IVA inc.



CHOC RAPID

Soluciona problemas de aguas verdes o turbias en un espacio mínimo de tiempo. 0,5 kg.

7,07 €/ud.
IVA no incl.



ALGUICIDA CON ACCIÓN FLOCULANTE

3 en 1.
Alguicida + bactericida + floculante.

14,18 €/ud.
IVA no incl.



ALBORAL 10 EFECTOS

Anticalcáreo, alguicida, bacteriostático, desinfectante, clarificante, floculante, abrillantador, estabilizante, bactericida, mantenedor de pH. Tableta 25 g "La fuerza del 10". 5 kg.

39,95 €/ud.
IVA no incl.



Pinturas de interior**BLANCO LUMINOSO GAMMA**

Pintura plástica de buena cubrición indicada para paredes y techos de interior.

- Buena adherencia sobre materiales habituales en construcción.
- Buena transpirabilidad.

5 kg ref.G PINTP001

12,90 €/ud.

20 kg ref.G PINTP002

34,45 €/ud.

IVA no incl.

**Mejor relación
calidad-precio**

**BLANCO MATE GAMMA-TITAN**

Pintura plástica para paredes y techos de interior de fácil aplicación. Permite obtener altas cubriciones. Lavable, sin olor y transpirable.

4 l ref.G PIGAT001

14,68 €/ud.

15 l ref.G PIGAT002

50,50 €/ud.

IVA no incl.

**Gran poder
de cubrición**

**BLANCO CUBRIENTE GAMMA**

Pintura plástica al agua de acabado mate. Muy buena transpirabilidad y lavabilidad. Aplicable sobre soportes de cal.

- Muy buena transpirabilidad.
- Buena lavabilidad.

4 l ref.G PIGAT001

14,68 €/ud.

15 l ref.G PIGAT002

50,50 €/ud.

IVA no incl.

**Gran poder de cubrición
en seco y en húmedo**

**NÓVEX ECOLÓGICA**

Pintura plástica acrílica mate de buena lavabilidad, cubrición y sin olor. Respeta la salud y el medio ambiente, por lo que es compatible con la actividad diaria tanto profesional como particular.

- Es respetuoso con el medio ambiente: Certificado Ecológico Ecolabel
- No contamina el aire de la estancia: Certificado Emisiones Aire interior A+
- No contiene sustancias tóxicas: Certificado de No Toxicidad UNE-EN 71-3
- Permeable al vapor de agua, transpirable.

4 l Base TR

23,98 €/ud.

15 l Base TR

79,24 €/ud.

IVA no incl.

**Respetuoso con
el medioambiente**

**DCAL BLANCO**

Pintura realizada a base de cal aérea con un 98 % de cal.

Absorbe la humedad del ambiente, la filtra y expulsa al exterior, carbonatando y mejorando sus beneficios.

Producto listo para usar.

Bioconstrucción.

Beneficios básicos para la salud:

- Sensación de bienestar.
- Ideal para bebés, niños o personas con problemas respiratorios.
- Biocida y fungicida. Previene la aparición de bacterias y hongos por su pH elevado.

251 **Consultar precio**

**Absorbe la humedad
del ambiente**



Imprimaciones



IMPRIMACIÓN

Imprimación blanca al agua para soportes de difícil adherencia. Repintable con cualquier tipo de pintura/esmalte al agua y al esmalte al disolvente de 1 y 2 componentes. Para superficies no porosas difíciles de pintar como chapa galvanizada, aluminio, latón, así como superficies plásticas de PVC, azulejo, madera y otras superficies no porosas. Interior / exterior.

750 ml ref.G TOLLE005 **15,47 €**/ud.
IVA no incl.



MINIO

Imprimación sintética antioxidante por efecto barrera. De uso general en soportes metálicos. También en obra sobre superficies metálicas como maquinaria, estructuras, puentes, depósitos, conducciones metálicas, rejillas, vallas, etc. Adecuada como imprimación para acabados alquídicos.

Naranja eléctrico.

750 ml ref.G REVET003 **15,38 €**/ud.
IVA no incl.

Esmaltes



i
Uso universal
brillante

TITANLUX ESMALTE SINTÉTICO

Esmalte sintético de uso universal. Muy elástico, con una excelente estabilidad de color y brillo y una gran resistencia al rayado. Resistente a grasas, lavados, etc. Todos sus colores son entremezclables. Protege y embellece las superficies. Uso principal en madera, hierro y acero. Colores blanco y negro.

750 ml **32,35 €**/ud.
IVA no incl.



i
Biodegradable ignífugo
bioconstrucción

TITANLAK LACA POLIURETANO SATINADO

Esmalte sintético basado en tecnología de altos sólidos, especial para lacar y esmaltar. De fácil aplicación, se obtienen acabados satinados de gran finura, suavidad al tacto e inmejorable aspecto lacado. Resistente a roces, rayados, jabones, manchas de licor, zumos, aceites, etc. Muy lavable. Exteriores e interiores. Para proteger y embellecer toda clase de superficies de madera, metálicas (muebles, estanterías, puertas, ventanas, radiadores, etc.)

750 ml **33,20 €**/ud.
IVA no incl.



i
Al agua

TITANLUX ECOLÓGICO

Esmalte multisuperficies al agua de máxima calidad y uso universal. Decora y protege con una sola capa. Con conservante antimoho. Blanco inalterable, no amarillea y conserva los colores y el brillo. Gran resistencia a productos de limpieza domésticos, manchas (café, vino, salsas, aceite...), roces, golpes y a la intemperie. Nueva tecnología que garantiza las prestaciones prémium de resistencia, dureza, durabilidad, flexibilidad y lavabilidad del producto.

750 ml **24,86 €**/ud.
IVA no incl.



i
Pinta sobre el azulejo

ESMALTE AZULEJOS AL AGUA BRILLO Y SATINADO

Renueva el aspecto de tu baño o cocina de forma rápida pintando azulejos, muebles, armarios, electrodomésticos, radiadores, etc. Blanco brillo y blanco satinado.

- Al agua y sin olor.
- Larga durabilidad.

750ml **48,09 €**/ud.
IVA no incl.



Protectores de metal**ESMALTE ANTIOXIDANTE**

Liso. Se aplica directo sobre hierro y óxido sin imprimación previa. Con pigmentos anticorrosivos de zinc activos (ActiveZn®), ofrece una excelente protección contra oxidación, adherencia y resistencia a la intemperie de puertas, farolas, rejas, barandillas, muebles, radiadores y cualquier elemento de hierro en exterior o interior.

750 ml Blanco ref.G TOLLE007 **18,63 €/ud.**
 750 ml Negro ref.G TOLLE008 **18,63 €/ud.**
IVA no incl.

**ESMALTE FORJA**

Esmalte antioxidante de acabado pavonado (grano fino) que se aplica directo sobre hierro y óxido. Con pigmentos anticorrosivo de zinc activos (ActiveZn®) y partículas de hierro micáceo de alta laminaridad, ofrece una excelente protección contra la oxidación. De tacto suave y partícula brillante poco abundante. Para puertas, faroles, rejas, barandillas, muebles, estructuras metálicas, maquinaria y cualquier elemento de hierro en exterior o interior.

750 ml Negro ref.G TOLLE009 **17,30 €/ud.**
 750 ml Gris acero ref.G TOLLE010 **17,30 €/ud.**
IVA no incl.

**ESMALTE CHIMENEAS**

Esmalte resistente a altas temperaturas (hasta 360 °C) para pintar chimeneas, tuberías y estufas de hierro en interior y exterior, sin necesidad de imprimación previa en interiores y exteriores, sobre metales féreos, planchas de acero, tuberías, hierro forjad, chimeneas etc.

750 ml Negro satinado ref.G TOLLE006 **22,13 €/ud.**
IVA no incl.

**PINTURA ESPRAY ANTICALÓRICA**

Pintura anticálórica para proteger, mantener y embellecer estufas, chimeneas o calderas. Formato spray y de secado rápido para mayor comodidad de uso y mejor resultado. Apta para cualquier tipo de superficie y muy resistente a las altas temperaturas y la corrosión.

400 ml Negro mate ref.G ASPIR034 **9,68 €/ud.**
 400 ml Gris antracita ref.G ASPIR035 **9,68 €/ud.**
IVA no incl.

Protectores de madera

i
Resistente al agua
y a los rayos UV

ACEITE TECA AQUATECH

Aceite para hidratar y proteger la madera; reemplaza los nutrientes perdidos y proporciona una belleza y protección duraderas.

Acabado mate. Secado rápido y sin olor.

750 ml ref.G BRUGU004 **12,97 €/ud.**
IVA no incl.

**XYLAMON MATARCOMAS**

Tratamiento incoloro específico para proteger o tratar madera expuesta o afectada por carcoma. Uso interior.

Se aplica antes de aplicar barnices, protectores o pintura.

750 ml ref.G BRUGU008 **12,87 €/ud.**
IVA no incl.



i
Resistencia externa a lluvia,
nieve y rayos UV

LASUR EXTRA AQUATECH NOGAL

Protector con acabado satinado que hidrata y protege la madera. No gotea. Hasta ocho años de protección.

Color: Nogal.

750 ml ref.G BRUGU005 **15,35 €/ud.**
IVA no incl.

**PROTECTOR FONDO**

Fondo incoloro con base disolvente para la protección preventiva de la madera contra insectos, hongos y humedad. Repele el agua y regulariza el contenido de humedad en la madera. No forma capa, actúa a poro abierto.

750 ml ref.G BRUPR004 **13,65 €/ud.**
IVA no incl.

Plastes**AGUAPLAST STANDARD CIMA**

Ideal para soportes interiores absorbentes de yeso, placas de cartón yeso, pinturas plásticas, cemento, aglomerado... Repara y alisa paredes después de arrancar papel pintado. Cubre desperfectos superficiales; desconchados, rayaduras, etc. antes de pintar o revestir el soporte.

No deja marcas de empalmes. Reduce la absorción del soporte, ahorrando pintura. Merma mínima. No fisura en el espesor recomendado. Aplicación fácil, se trabaja muy cómodamente.

5 kg ref.G BEISS002 **20,32 €/ud.** 1 kg ref.G BEISS001 **5,12 €/ud.**
IVA no incl.

**AGUAPLAST BEISSER CAPA GRUESA**

Ideal para materiales de obra interiores (hormigón, ladrillo, yeso, escayola, piedra, cartón-yeso...).

Enlucidos en capa media. Nivelación de superficies ligeramente irregulares.

Enlucidos sobre placas de porexpan. Reparación de fisuras y grietas hasta 5 mm de ancho.

Buena capacidad de relleno. Gran facilidad de lijado. Excelente tapagrietas. Muy adherente sobre materiales de obra. No descuelga. Ligero. Color blanco.

5 kg ref.G BEISS003 **28,57 €/ud.**
IVA no incl.

i
Excelente tapagrietas

**AGUAPLAST FIBRA**

Aplicable en exterior e interior sobre hormigón, cemento, yeso, pinturas plásticas, madera... Sellado y armado de fisuras y grietas dinámicas. Sustituto de cintas elásticas. Enlucido de fachadas fisuradas.

Reforzada con fibra de vidrio, no se agrieta ni se fisura. Extraordinaria flexibilidad. Puede sustituir a las cintas elásticas, bandas de fibra o papel y mallas de refuerzo. Gran adherencia sobre hormigón, cemento, yeso, madera, pinturas plásticas... Elasticidad permanente. Resistente al envejecimiento. Pintable con todo tipo de pinturas o revestimientos, excepto epoxi o poliuretano al disolvente.

750 kg ref.G BEISS004 **11,33 €/ud.**
IVA no incl.

**AGUAPLAST EXTERIOR**

Ideal para soportes de cemento, hormigón, ladrillo, piedra... en exterior e interior.

Tendidos y alisados en capa fina y media.

Pequeñas reparaciones en balcones, esquinas, cornisas, elementos decorativos, balaustradas, etc.

Puede utilizarse para rellenos importantes mezclado previamente con arena de grano de hasta 4 mm.

Acabado muy fino, muy duro y muy blanco. No descuelga. Gran adherencia sobre soportes minerales como piedra y ladrillo, sin necesitar puentes de adherencia. Resistente a la humedad ambiente. Largo tiempo de utilización: 2 horas.

20 kg ref.G BEISS005 **67,22 €/ud.**
IVA no incl.

i
Exterior

**NEW****PLASTE RENOVACIÓN TIFÓN**

Plaste de renovación ideal para cubrir gotelé y pinturas con relieve. Sobre soportes de hormigón liso y paredes rugosas. Gran adherencia sin necesidad de rascar el fondo. Color blanco. Fácil lijado. 4 horas.

15 kg ref.G MILLA001 **14,60 €/ud.**
IVA no incl.



Masillas**CRISTAL TOTAL 4H**

Masilla de secado rápido para renovar todo tipo de superficies. Recomendado para cubrir gota o renovar superficies con relieve. Fácil lijado. Secado entre 3 y 4 h. 15 kg.

ref.G ALGIS009 **17,12€**/ud.
IVA no incl.

**CRISTAL TOTAL 24H**

Masilla de secado lento para renovar todo tipo de superficies. 15 kg.

ref.G ALGIS008 **15,73€**/ud.
IVA no incl.

**CRISTAL EXTRAFINO**

Masilla para acabados finos. Recomendado para preparar la superficie antes de pintar o para el acabado de tabiques y techos. 15 kg

ref. 162213
22,88€/ud.
IVA no incl.

**A 828 LEMON RENOVACIÓN PAREDES INTERIORES**

Masilla para el relleno de juntas sin cinta. Aplicable a cualquier espesor. No agrieta ni fisura. Apto tanto para enlucidos como para rellenos y pasta de agarre. Superficies de calidad de acabado Q1-Q4. Con aroma a limón. Certificado EN 13963-4B. Comportamiento al fuego A1.

5 kg
ref.G ARDEX001 **12,50€**/ud.
15 kg
ref.50561 **50,00€**/ud.
IVA no incl.

**CRISTAL TOTAL LISTA AL USO**

Masilla lista al uso. Recomendado para pequeñas renovaciones, alisar, reparar pequeñas irregularidades y, en general, para soportes antes de pintar. 5 y 20 kg.

5 kg
ref.G ALGIS014 **12,00€**/ud.
20 kg
ref.G ALGIS015 **32,63€**/ud.
IVA no incl.

**YEMILL MEDIUM**

Masilla de enlucido interior, especialmente concebida para rehabilitar o alisar gotelé plastificado, soportes texturizados, fondos en relieve y superficies rugosas. Sin grumos en el amasado. Aplicación en capa gruesa. Secado rápido.

ref. Y12006 **11,44€**/ud.
IVA no incl.

**YEMILL ONE**

Masilla de fraguado rápido para enlucido interior en capa gruesa, especialmente concebida para rehabilitar o alisar gotelé plastificado, soportes texturizados, fondos en relieve y superficies rugosas. Sin grumos en el amasado. Aplicación en capa gruesa. Ideal para pequeños trabajos.

ref. Y12008 **12,78€**/ud.
IVA no incl.

**YEMILL Q4-PRO**

Masilla especial de renovación. Excelente trabajabilidad, blancura y dureza. Para rehabilitar o alisar gotelé plastificado, soportes texturizados, fondos en relieve y superficies rugosas. Gran poder de cubrición. Aplicación fresco sobre fresco. Nivel de acabado Q4. 15 kg.

ref. Y12001 **14,28€**/ud.
IVA no incl.

**YEMILL EXTERIOR**

Masilla de exteriores, concebida como pasta para reparación de albañilería, enlucido tapagrietas y uso en soportes de elementos decorativos y para enlucido cerámico. Aplicación interior y exterior. Alta blancura. Aplicación sobre cerámica.

ref. Y12002 **25,45€**/ud.
IVA no incl.

**YEMILL Q4 PRO AL USO**

Masilla lista al uso de enlucido interior, especialmente concebida para rehabilitar o alisar gotelé plastificado, soportes texturizados, fondos en relieve y superficies rugosas. Proyectable (con airless). Aplicación en capa media. Nivel de acabado Q4. 5 kg.

ref. Y10002 **26,50€**/ud.
IVA no incl.



Rodillos



RODILLO LANA ACRÍLICO ECO

22 cm.

ref.G RODIP001

3,33 €/ud.

IVA no incl.



RODILLO ANTIGOTA ECO

22 cm.

ref.G RODIP002

2,92 €/ud.

IVA no incl.



Superficies tipo pladur y lisos muy finos

MICROFIBRA EXCELLENCE ROND 50

Máxima retención de pintura y poder de cubrición. Extremo redondeado para recortar y evitar marcas. Fabricado por termofusión para evitar costuras. Acabado muy fino con pinturas plásticas.

ref.G RODIL001

6,92 €/ud.

IVA no incl.



Superficies lisas con pinturas plásticas

ANTIGOTA SUPER ROND 50

Mango bimaterral. Extremo redondeado para recortar y evitar marcas. 22 cm.

ref.G RODIL003

7,15 €/ud.

IVA no incl.

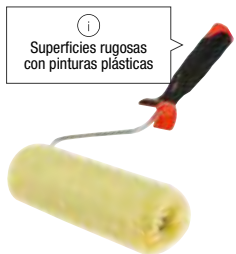

Superficies rugosas con pinturas plásticas

SUPER FELPÓN ROND 50

Máxima cubrición. Mango bimaterral. Extremo redondeado para recortar y evitar marcas. Fabricado por termofusión para evitar costuras.

ref.G RODIL002

8,20 €/ud.

IVA no incl.



Fachadas y revestimientos exteriores

BICOLOR 60 ACOLCHADO

Máxima cubrición. Ø 60 mm, óptimo rendimiento. Fabricado con esponja de poliuretano interior para máxima adaptación a las irregularidades.

ref.G RODIL004

9,72 €/ud.

IVA no incl.



ALARGADOR ALUMINIO

Alargador de rodillo. 2 m.

ref.G RODIP008

7,47 €/ud.

IVA no incl.



CUBETA + REJILLA

Plástico 16 l.

ref.G PENTIO01

4,65 €/ud.

IVA no incl.



Minirrodillos



MINIRRODILLO SUPERFINO
Pack 2 ud. 10 cm.

ref.G RODIP003 **1,25 € / pack.**
IVA no incl.



MINIRRODILLO ANTIGOTA
Pack 2 ud. 10 cm

ref.G RODIP004 **1,25 € / pack.**
IVA no incl.



MINIRRODILLO VELOURS
Pack 2 ud. 10 cm

ref.G RODIP005 **1,38 € / pack.**
IVA no incl.

①
Esmaltes sintéticos



PARA MINIRRODILLOS
Varilla 6 mm.

ref.G RODIP006 **0,95 € / ud.**
IVA no incl.



CUBETA PLANA
Plástico. 11 cm

ref.G PENTI002 **0,73 € / ud.**
IVA no incl.

Paletinas y brochas



PALETINA DOBLE
Cerdas natural. Mango de madera.
Para todo tipo de pinturas.

N.30 ref.G PALTIO11 **0,55 € / ud.**
N.40 ref.G PALTIO12 **0,70 € / ud.**
N.50 ref.G PALTIO13 **0,95 € / ud.**
N.60 ref.G PALTIO14 **1,47 € / ud.**
N.70 ref.G PALTIO15 **1,70 € / ud.**
IVA no incl.



PALETINA RADIADOR
Cerdas natural. Mango de madera.
Para todo tipo de pinturas.

N.15 ref.G PALTIO08 **2,10 € / ud.**
N.18 ref.G PALTIO09 **2,67 € / ud.**
IVA no incl.



PALETINA TRIPLE
Cerdas natural y fibras. Mango de plástico.
Resiste a la mayoría de disolventes.

N.25 ref.G PALTIO02 **1,13 € / ud.**
N.40 ref.G PALTIO03 **1,28 € / ud.**
N.50 ref.G PALTIO04 **1,50 € / ud.**
N.60 ref.G PALTIO05 **1,98 € / ud.**
N.75 ref.G PALTIO06 **2,85 € / ud.**
N.100 ref.G PALTIO07 **3,47 € / ud.**
IVA no incl.



BROCHA PENSADA

N.6 ref.G BROCH001 **3,60 € / ud.**
N.8 ref.G BROCH002 **5,38 € / ud.**
N.10 ref.G BROCH003 **7,40 € / ud.**
N.12 ref.G BROCH004 **9,47 € / ud.**
N.14 ref.G BROCH005 **11,65 € / ud.**
IVA no incl.



PALETINA TEMPLE
N.150. Canaria.

ref.G PALTIO16 **5,80 € / ud.**
IVA no incl.



CEPILLO METAL MINI

Abrasivo rigidez media.
Adecuado para la eliminación de óxidos,
pinturas y adherencias
en general.
Recomendado para pequeñas
superficies.
Mechones de acero latonado Ø 0,3mm.

ref.G PENTI005 **2,02 € / ud.**
IVA no incl.



BROCHA CATALANA

ref.G BARBO040 **4,15 € / ud.**
IVA no incl.



BROCHA CAMPUR N.4

ref.G BROCH006 **5,72 € / ud.**
IVA no incl.

Espátulas



NEW

RASCADOR ESPÁTULA BIMATERIA EXTRA FUERTE INOX.

Descripción: Acero inoxidable europeo de 1,8 mm de espesor. Mango de polipropileno y elastómero. Hoja rígida pulida espejo.
Destacado: Especial para construcción.

7 cm ref.G ESPAT010 **11,70 € /ud.**
IVA no incl.



NEW

ESPÁTULA BIMATERIA EMPLASTECER INOX.

Descripción: Acero inoxidable europeo de 0,5 mm de espesor. Mango de polipropileno y elastómero. Hoja rectificada pulida espejo.
Destacado: Ideal para masillas, emplastecer, yesos, etc.

12 cm ref.G ESPAT006 **4,50 € /ud.**
16 cm ref.G ESPAT007 **4,99 € /ud.**
20 cm ref.G ESPAT008 **6,60 € /ud.**
24 cm ref.G ESPAT009 **7,10 € /ud.**
IVA no incl.



NEW

ESPÁTULA BIMATERIA INOX

Descripción: Acero inoxidable europeo de 1,2 mm de espesor. Mango de polipropileno y elastómero. Hoja rectificada pulida espejo.
Destacado: Resistente y flexible.

2 cm ref.G ESPAT001 **4,09 € /ud.**
4 cm ref.G ESPAT002 **4,42 € /ud.**
6 cm ref.G ESPAT003 **5,20 € /ud.**
8 cm ref.G ESPAT004 **5,70 € /ud.**
10 cm ref.G ESPAT005 **6,05 € /ud.**
IVA no incl.



JUEGO ESPÁTULAS CARROCERO
4 piezas. Acero inox.

ref.G PENTI014
4,40 € /ud.
IVA no incl.

Consulta todo el surtido de espátulas y rascadores en el apartado de herramientas y útiles.

Lijadoras de pared y pistolas



PISTOLA DE PINTAR

Cuerpo y depósito superior de aluminio. Capacidad 600 cc. 0,5 kg. Entrada de aire ¼" gravedad. Presión máx. de aire 6 Bar. Ancho de abanico 110-220 mm.

ref.G CEVIK006 **31,35 € /pack**
IVA no incl.



KIT AIRE CACK220

Kit de aire de 6 piezas.

ref.G CEVIK007
28,52 € /pack
IVA no incl.



LIJADORA DE PARED

Fijación de lija mediante velcro, doble interruptor. 1010 W. 3200 rpm. 230V.50 Hz. Disco de lija ø225 mm. 6 velocidades. Fácil cambio de escobillas. Incluye tubo de aspiración con posibilidad para conectar a aspirador, manguera, bolsa recoge polvo, escobillas, destornillador, 6 discos de lija con velcro de diferentes granos.

ref.G CEVIK008 **163,10 € /pack.**
IVA no incl.



LIJADORA DE PARED TELESCÓPICA

Regulación y empuñadura ergonómica. De 110 a 180 mm. Disco de lija ø225 mm. Punta de cabezal de lijado desmontable. Incluye 6 discos de lija con velcro y manguera de 4,5 m y bolsa de transporte.

ref.G CEVIK017 **270,48 € /pack.**
IVA no incl.

También tenemos compresores, consulta todo el surtido en el apartado de herramientas y útiles/compresores.

Consumibles**CINTA ADHESIVA AMARILLA INTERIOR**

Nueva descripción: 45 metros. De caucho sintético.

24 mm	ref.G PENTIO20	1,18 € /ud.
48 mm	ref.G PENTIO21	2,17 € /ud.

IVA no incl.

**CINTA ADHESIVA BLANCA INTERIOR**

Nueva descripción: 45.7 metros. De caucho sintético.

24 mm	ref.G CINTA108	1,22 € /ud.
48 mm	ref.G CINTA109	2,40 € /ud.

IVA no incl.

**CINTA ADHESIVA AZUL EXTERIOR**

25 mm x 50 m.

xxmm	ref.G CINTA110	4,03 € /ud.
------	----------------	--------------------

IVA no incl.

Consulta todo el surtido de cintas en el apartado de herramientas y útiles/contenedores, embalajes y protección.**PAPEL CARTÓN SUELOS**160 g.
90 x 45 m.

ref.G PENPA001	21,78 € /ud.
----------------	---------------------

IVA no incl.

**PAPEL CARTÓN CON CINTA**

Rollo 45 m.

15 cm	ref.G PENPA002	2,22 € /ud.
30 cm	ref.G PENPA003	3,10 € /ud.

IVA no incl.

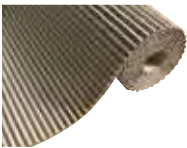
**CARTÓN ONDULADO**

250 g.

1 x 25 m	ref.G CARM0001
0,9 x 50 m	ref.G CARM0002

Consultar precio**PLÁSTICO CUBRETUDO GRUESO**40 micras. Medidas: 4 x 5 m (20 m²)

ref.G PENCU001	5,88 € /ud.
----------------	--------------------

IVA no incl.

**TACO LIJA**

Grano fino, medio y grueso.

fino	ref.G PENTIO06
medio	ref.G PENTIO07
grueso	ref.G PENTIO08

0,80 € /ud.

IVA no incl.

**PAPEL DE LIJA**

Grano 0 y grano 5. 230 x 330.

0	ref.G PENTIO10
5	ref.G PENTIO09

0,23 € /ud.

IVA no incl.

**DISCO LIJA**

Multiperforado. 225 mm. Oxy. Pack de 6 unidades.

Grano 40	ref.G CEVIK010	6,70 € /pack.
Grano 80	ref.G CEVIK011	6,70 € /pack.
Grano 180	ref.G CEVIK012	6,70 € /pack.
Grano 40	ref.G CEVIK013	6,70 € /pack.

IVA no incl.

**DISCO DE MALLA**

225 mm. Lijado sin polvo.

Grano 60	ref.G CEVIK014	10,40 € /pack.
Grano 80	ref.G CEVIK015	10,40 € /pack.
Grano 180	ref.G CEVIK016	10,40 € /pack.

IVA no incl.

PAVIMENTOS Y REVESTIMIENTOS

REVESTIMIENTOS | **342**

MADERAS | **346**

PAVIMENTOS | **349**

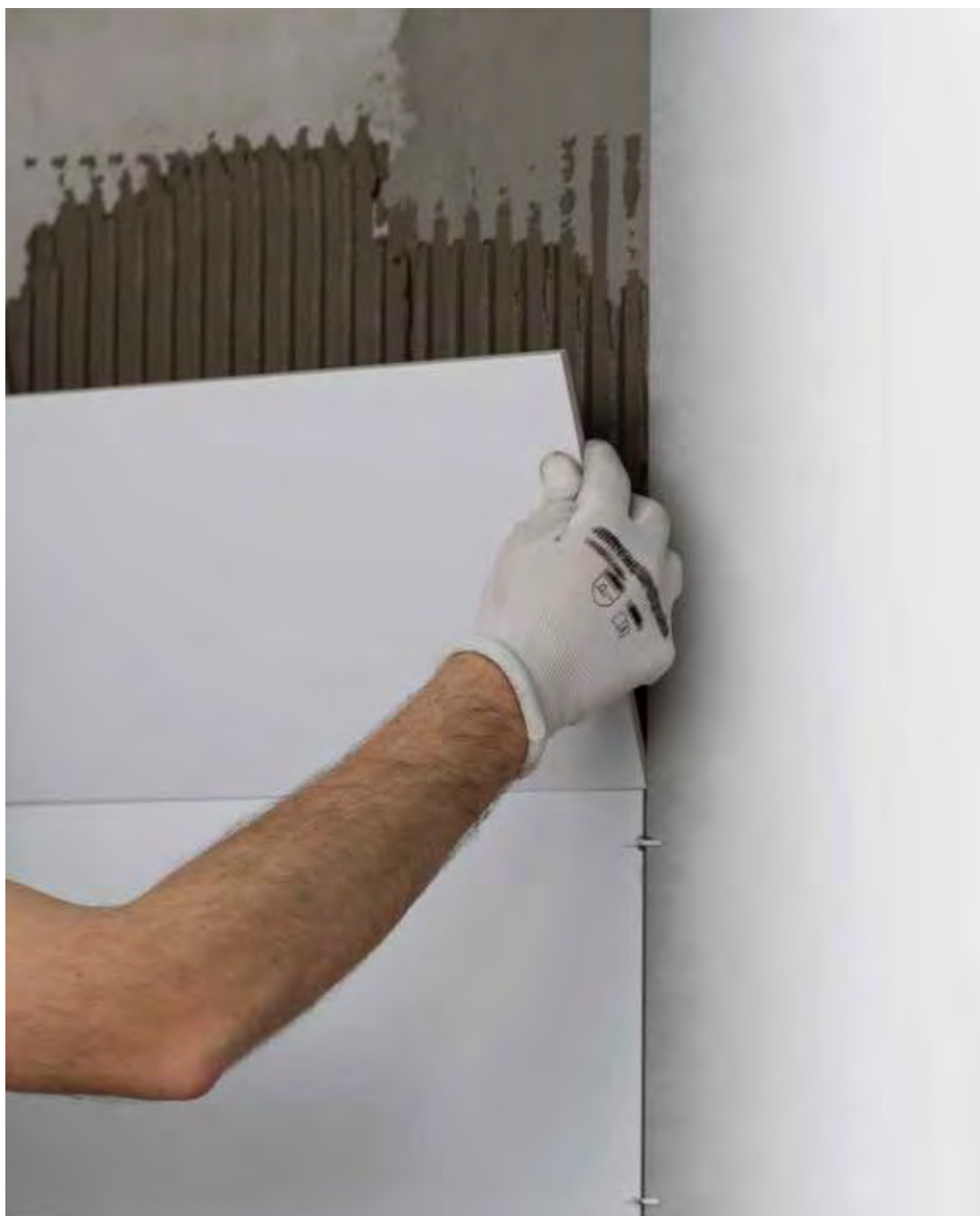

Transporte Entrega en obra



Entregamos directamente a la obra todo el material que necesites.

Disponemos de camión, camión-grúa o furgoneta.

Consulta las condiciones en tu punto de venta más cercano.

Descuentos para profesionales



En Gamma por ser profesional, sí tienes descuentos.

Consulta las condiciones en tu punto de venta más cercano.

Ayuda en la carga



Nuestro personal te ayudará a cargar todo el material.

Consulta las condiciones en tu punto de venta más cercano.

Revestimiento pasta roja
TALAN

25 x 50 cm. Acabado mate. Resistente a las manchas y a los ácidos.

Pearl	ref. G TESTY050	14,75 € / ud.
Beige	ref. G TESTY051	14,75 € / ud.
Concept pearl	ref. G TESTY052	16,25 € / ud.
Concept beige	ref. G TESTY053	16,25 € / ud.

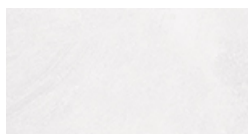
IVA no incl.

Talan Pearl



Talan beige



Talan concept pearl



Talan concept beige



Packing List | Los packings pueden sufrir variaciones según producción del proveedor

Modelos	Formato cm	m ² caja	kg caja	m ² palé	kg palé
Talan pearl / beige	25 x 50	1,63	16,58	104,32	1.061,44
Talan concept	25 x 50	1,63	16,58	104,32	1.061,44

BARI

33 x 55 cm. Acabado mate. Resistente a las manchas y a los ácidos.

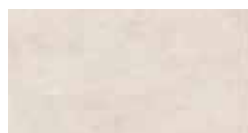
Blanco	ref. G TEPAM245	17,50 € / ud.
Arena	ref. G TEPAM246	17,50 € / ud.
Ceniza	ref. G TEPAM247	17,50 € / ud.
Relieve arena	ref. G TEPAM248	17,75 € / ud.
Relieve ceniza	ref. G TEPAM249	17,75 € / ud.

IVA no incl.

Bari arena



Bari relieve arena

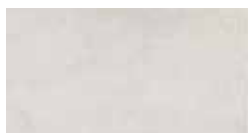

Bari ceniza

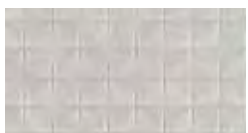

Bari relieve ceniza

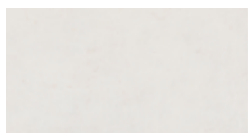

Bari blanco

Packing List | Los packings pueden sufrir variaciones según producción del proveedor

Modelos	Formato cm	m ² caja	kg caja	m ² palé	kg palé
Bari arena / ceniza / blanco	33 x 55	1,84	15,22	88,32	730,56
Bari relieve arena / ceniza	33 x 55	1,84	14,46	88,32	694,08

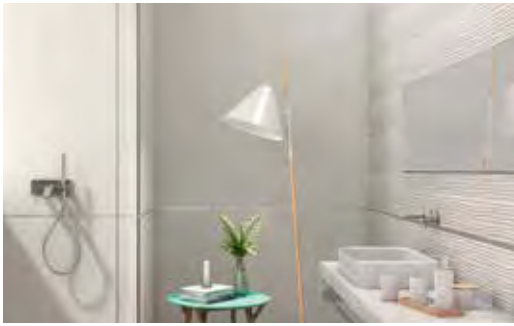
Revestimiento pasta roja

Bora light



Bora dune light



Bora perla



Bora dune perla



Bora tórtora



Bora dune tórtora

BORA

25 x 70 cm. Acabado mate. Resistente a las manchas y a los ácidos.

Light	ref. G TEPAM029	18,50 €/ud.
Perla	ref. G TEPAM028	18,50 €/ud.
Tórtora	ref. G TEPAM030	18,50 €/ud.
Dune light	ref. G TEPAM032	18,50 €/ud.
Dune perla	ref. G TEPAM131	18,50 €/ud.
Dune tórtora	ref. G TEPAM033	18,50 €/ud.

IVA no incl.
Packing List | Los packings pueden sufrir variaciones según producción del proveedor

Modelos	Formato cm	m ² caja	kg caja	m ² palé	kg palé
Bora light / perla / tórtora	25 x 70	1,58	14,56	101,12	931,84
Bora dune	25 x 70	1,58	14,56	101,12	931,84

Revestimiento pasta blanca

HAUT

25 x 70 cm. Acabado mate. Resistente a las manchas y a los ácidos.

Blanco	ref. G TKE70006	25,50 €/ud.
Beige	ref. G TKE70005	25,50 €/ud.
Concept gris	ref. G TKE70007	26,50 €/ud.
Concept beige	ref. G TKE70008	26,50 €/ud.

IVA no incl.

Haut blanco



Haut beige



Haut concept gris



Haut concept beige

Packing List | Los packings pueden sufrir variaciones según producción del proveedor

Modelos	Formato cm	m ² caja	kg caja	m ² palé	kg palé
Haut blanco / beige	25 x 70	1,23	19,50	51,66	819
Haut concept	25 x 70	1,23	19,50	51,66	819

Revestimiento pasta blanca rectificada

Pure arena



Pure arena relieve



Pure perla



Pure perla relieve



Pure gris



Pure gris relieve

NEW
PURE

30 x 90 cm. Cerámica rectificada. Acabado mate.
Resistente a las manchas y a los ácidos.

Arena	ref. G TERRA157	26,50 €/ud.
Perla	ref. G TERRA159	26,50 €/ud.
Gris	ref. G TERRA161	26,50 €/ud.
Arena relieve	ref. G TERRA158	26,75 €/ud.
Perla relieve	ref. G TERRA160	26,75 €/ud.
Gris relieve	ref. G TERRA162	26,75 €/ud.

IVA no incl.

Packing List | Los packings pueden sufrir variaciones según producción del proveedor

Modelos	Formato cm	m ² caja	kg caja	m ² palé	kg palé
Pure	30 x 90	1,35	14,97	85,05	943,614
Pure relieve	30 x 90	1,35	16,66	85,05	1.050,021

ODETTE

33,3 x 90 cm. Cerámica rectificada. Acabado mate.
Resistente a las manchas y a los ácidos.

White	ref. G TESTY046	22,50 €/ud.
Sand	ref. G TESTY047	22,50 €/ud.
Concept white	ref. G TESTY048	22,50 €/ud.
Concept sand	ref. G TESTY049	22,50 €/ud.

IVA no incl.



Odette white



Odette concept white

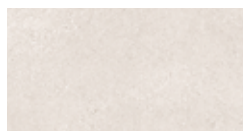

Odette sand



Odette concept sand

Packing List | Los packings pueden sufrir variaciones según producción del proveedor

Modelos	Formato cm	m ² caja	kg caja	m ² palé	kg palé
Odette white / sand	33,30 x 90	1,2	17,68	60	884,2
Odette concept	33,30 x 90	1,2	16,35	60	817,5

Revestimiento pasta blanca rectificada

EISEN

30 x 90 cm. Cerámica rectificada. Acabado mate.
Resistente a las manchas y a los ácidos.

Blanco	ref. G TERKE014	28,50 € /ud.
Beige	ref. G TERKE015	28,50 € /ud.
Concept blanco	ref. G TERKE016	30,50 € /ud.
Concept beige	ref. G TERKE017	30,50 € /ud.

IVA no incl.



Eisen blanco



Eisen concept blanco

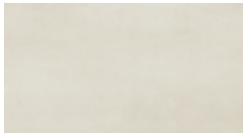

Eisen beige



Eisen concept beige



Packing List | Los packings pueden sufrir variaciones según producción del proveedor

Modelos	Formato cm	m ² caja	kg caja	m ² palé	kg palé
Eisen blanco / beige	30 x 90	1,08	16,55	55,08	844,05
Eisen concept	30 x 90	1,08	16,55	55,08	844,05

NEW

CELINE

33 x 100 cm. Cerámica rectificada. Acabado mate o brillo. Resistente a las manchas y a los ácidos.

Brillo	ref. G TERRA134	24,25 € /ud.
Mate	ref. G TERRA136	24,25 € /ud.
Brillo relieve	ref. G TERRA135	24,95 € /ud.
Brillo mate	ref. G TERRA137	24,95 € /ud.

IVA no incl.



Celine brillo



Celine brillo relieve

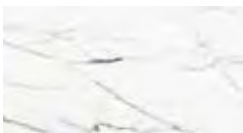

Celine mate



Celine mate relieve



Packing List | Los packings pueden sufrir variaciones según producción del proveedor

Modelos	Formato cm	m ² caja	kg caja	m ² palé	kg palé
Celine brillo / mate	33 x 100	2	12	96	576
Celine relieve	33 x 100	1,67	14,97	80,16	718,56

Maderas interior pasta roja
INUIT

20,5 x 61,5 cm. Acabado mate. Resistente a las manchas y a los ácidos.

Ice gray	ref. G TESTY031	15,50 € /ud.
Argent	ref. G TESTY032	15,50 € /ud.
Camel	ref. G TESTY033	15,50 € /ud.

IVA no incl.

Inuit ice gray

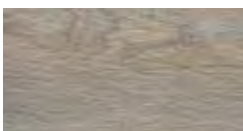

Inuit argent



Inuit camel

Packing List | Los packings pueden sufrir variaciones según producción del proveedor

Modelos	Formato cm	m ² caja	kg caja	m ² palé	kg palé
Inuit ice gray / argent / camel	20,5 x 61,5	1,13	18,81	72,32	1.203,84

DOÑANA

20 x 60 cm. Acabado mate. Resistente a las manchas y a los ácidos. Se puede colocar trabada.

Nogal	ref. G TER26001	19,75 € /ud.
Roble	ref. G TER26002	19,75 € /ud.
Marengo	ref. G TER26003	19,75 € /ud.
Arce	ref. G TER26004	19,75 € /ud.

IVA no incl.

Doñana nogal



Doñana roble



Doñana marengo



Doñana arce

Packing List | Los packings pueden sufrir variaciones según producción del proveedor

Modelos	Formato cm	m ² caja	kg caja	m ² palé	kg palé
Doñana nogal / roble / marengo / arce	20 x 60	1,08	20,14	86,4	1.611,2

Maderas interior porcelánico

NEW

NATURSAND

23 x 120 cm. Cerámica antislip C1/C3 In/out. Acabado mate. Resistente a las manchas y a los ácidos. Se puede colocar trabada.

i
Interior/exterior

Fresno ref. G TERRA092 **20,90 €**/ud.

Roble ref. G TERRA093 **21,50 €**/ud.

IVA no incl.



Naturesand fresno C1/C3



Naturesand roble C1/C3



Packing List | Los packings pueden sufrir variaciones según producción del proveedor

Modelos	Formato cm	m ² caja	kg caja	m ² palé	kg palé
Naturesand fresno / roble	23 x 120	1,12	20,67	60,40	1.114,68

NEW

NATURTEK

23 x 120 cm. Cerámica rectificada antislip C1. Acabado mate. Resistente a las manchas, a los ácidos y al choque térmico. Se puede colocar trabada.

i
Disponible para exterior

Haya ref. G TERRA042 **22,95 €**/ud.

Natural ref. G TERRA043 **22,95 €**/ud.

Roble ref. G TERRA044 **23,95 €**/ud.

IVA no incl.



Naturtek haya



Naturtek natural



Naturtek roble



Packing List | Los packings pueden sufrir variaciones según producción del proveedor

Modelos	Formato cm	m ² caja	kg caja	m ² palé	kg palé
Naturtek haya / natural / roble	23 x 120	1,09	20,72	58,60	1.114,21

Material de construcción

Puertas, ventanas y premarcos

Fontanería y evacuación

Pinturas

Pavimentos y revestimientos

Baños

Herramientas y útiles

Protección laboral

Electricidad

Maderas interior porcelánico

NATURFAINT

20 x 120 cm. Cerámica rectificada antislip C1. Acabado mate. Resistente a las manchas, a los ácidos y al choque térmico. Se puede colocar trabada.

Disponibles en 20 x 75 cm

Arce	ref. G TEPAM250	26,00 € / ud.
Roble	ref. G TEPAM251	26,00 € / ud.
Nogal	ref. G TEPAM252	26,00 € / ud.
Fresno	ref. G TEPAM253	26,00 € / ud.
Ceniza	ref. G TEPAM254	26,00 € / ud.

IVA no incl.



Naturfaint arce



Naturfaint roble



Naturfaint nogal



Naturfaint fresno

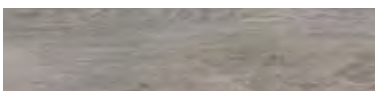

Naturfaint ceniza



Packing List | Los packings pueden sufrir variaciones según producción del proveedor

Modelos	Formato cm	m ² caja	kg caja	m ² palé	kg palé
Naturfaint arce / roble / nogal / fresno / ceniza	20 x 120	1,05	17,62	75,60	1.268,57

Maderas exterior porcelánico

NATURFAINT

20 x 120 cm. Cerámica rectificada antislip C1 antihielo. Acabado mate. Resistente a las manchas, a los ácidos y al choque térmico. Se puede colocar trabada.

Disponibles en 20 x 75 cm

Roble	ref. G TER20008	26,00 € / ud.
Arce	ref. G TER27007	26,00 € / ud.

IVA no incl.



Naturtek roble



Naturtek arce



Packing List | Los packings pueden sufrir variaciones según producción del proveedor

Modelos	Formato cm	m ² caja	kg caja	m ² palé	kg palé
Naturfaint roble / arce	20 x 120	1,68	19,05	73,92	838,20

Pavimento pasta roja

NEW

PAM

33,3 x 33,3 cm. Cerámica antislip C1/C3. Acabado mate. Resistente a las manchas y a los ácidos.

Cuero interior ref. G TERRA007 **14,50 €**/ud.
 Cuero exterior ref. G TERRA008 **14,50 €**/ud.
IVA no incl.



Cuero interior C1



Cuero exterior C3



Packing List | Los packings pueden sufrir variaciones según producción del proveedor

Modelos	Formato cm	m ² caja	kg caja	m ² palé	kg palé
Pam cuero interior	33,3 x 33,3	1,63	17,37	78,03	1.360
Pam cuero exterior	33,3 x 33,3	1,45	17,37	78,03	1.360

Pavimentos interior / exterior porcelánico

NEW

CRETA

30 x 60 cm. Cerámica antislip C1/C3 in/out. Acabado mate. Resistente a las manchas y a los ácidos. Se puede colocar trabada.



Blanco ref. G TERRA068 **18,75 €**/ud.
 Beige ref. G TERRA069 **18,75 €**/ud.
 Ocre ref. G TERRA070 **18,95 €**/ud.
IVA no incl.



Creta blanco



Creta beige



Creta ocre



Packing List | Los packings pueden sufrir variaciones según producción del proveedor

Modelos	Formato cm	m ² caja	kg caja	m ² palé	kg palé
Creta blanco / beige / ocre	30 x 60	1,26	18,52	60,50	889,06

Pavimento interior pasta roja
BERLÍN

45 x 45 cm. Acabado mate. Resistente a las manchas y a los ácidos.

Perla ref. G TER45015 **18,50 €/ud.**

Marengo ref. G TER45014 **18,50 €/ud.**

Marfil ref. G TER45016 **18,50 €/ud.**

Visión ref. G TER45017 **18,50 €/ud.**

IVA no incl.



Berlín perla



Berlín marengo



Berlín marfil



Berlín visión



Packing List | Los packings pueden sufrir variaciones según producción del proveedor

Modelos	Formato cm	m ² caja	kg caja	m ² palé	kg palé
Berlín perla / marfil / marengo / visión	45 x 45	1,42	18,52	73,84	963,04

Pavimento interior porcelánico
TALAN

45 x 45 cm. Acabado mate. Resistente a las manchas y a los ácidos.

Cemento ref. G TESTY054 **16,95 €/ud.**

Tórtola ref. G TESTY055 **17,50 €/ud.**

IVA no incl.



Talan cemento



Talan tórtola



Packing List | Los packings pueden sufrir variaciones según producción del proveedor

Modelos	Formato cm	m ² caja	kg caja	m ² palé	kg palé
Talan cemento / tórtola	45 x 45	1,42	17,67	74,84	919,15

Pavimento interior porcelánico

TANIUM

60 x 60 cm. Acabado mate. Resistente a las manchas y a los ácidos.

- Blanco ref. G TESTY060 **18,75 € /ud.**
- Gris ref. G TESTY061 **18,75 € /ud.**
- Beige ref. G TESTY062 **18,75 € /ud.**

IVA no incl.



Tanium blanco



Tanium gris

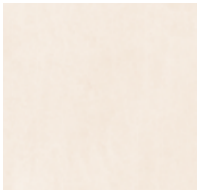

Tanium beige



Packing List | Los packings pueden sufrir variaciones según producción del proveedor

Modelos	Formato cm	m ² caja	kg caja	m ² palé	kg palé
Tanium blanco / gris / beige	60 x 60	1,44	20,26	51,84	729,252

NEW

BOSTON

60 x 60 cm. Acabado mate. Resistente a las manchas y a los ácidos.

- Pearl ref. G TERRA050 **19,50 € /ud.**
- Natural ref. G TERRA051 **19,95 € /ud.**
- Grey ref. G TERRA052 **19,95 € /ud.**

IVA no incl.

i
Disponible en 100 x100 y 60 x120 cm



Boston pearl



Boston natural



Boston grey

Packing List | Los packings pueden sufrir variaciones según producción del proveedor

Modelos	Formato cm	m ² caja	kg caja	m ² palé	kg palé
Boston pearl / natural / grey	60 x 60	1,44	20,64	51,80	742,43

Pavimento interior porcelánico

BELVI

75 x 75 cm. Cerámica rectificada antislip C1/C3 in/out. Acabado mate. Resistente a las manchas y a los ácidos.

 Rectificado

- White ref. G TESTY073 **20,95 € /ud.**
- Grey ref. G TESTY074 **20,95 € /ud.**
- Ivory ref. G TESTY075 **20,95 € /ud.**

IVA no incl.



Belvi white



Belvi grey



Belvi ivory



Packing List | Los packings pueden sufrir variaciones según producción del proveedor

Modelos	Formato cm	m ² caja	kg caja	m ² palé	kg palé
Belvi white / grey / ivory	75 x 75	1,11	19,85	53,28	952,99

NEW

GRADE

100 x 100 cm. Cerámica rectificada. Acabado mate. Resistente a las manchas y a los ácidos.

 Disponible en 60 x 120 cm

- Pearl ref. G TERRA080 **25,00 € /ud.**
- Beige ref. G TERRA081 **25,50 € /ud.**
- Grey ref. G TERRA082 **25,50 € /ud.**

IVA no incl.

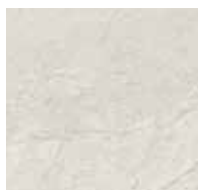

Grade pearl



Grade beige



Grade grey



Packing List | Los packings pueden sufrir variaciones según producción del proveedor

Modelos	Formato cm	m ² caja	kg caja	m ² palé	kg palé
Grade pearl / beige / grey	100 x 100	1,98	22,94	45,70	550,31

Pavimento interior porcelánico



NEW

ALICE

60 x 120 cm. Acabado mate. Resistente a las manchas y a los ácidos.

Brillo	ref. G TERRA202	28,50 € /ud.
Mate	ref. G TERRA203	27,95 € /ud.

IVA no incl.



Alice brillo



Alice mate

Packing List | Los packings pueden sufrir variaciones según producción del proveedor

Modelos	Formato cm	m ² caja	kg caja	m ² palé	kg palé
Alice brillante / mate	60 x 120	1,44	20,486	51,84	737,496



NEW

DESERT

60 x 120 cm. Cerámica rectificada. Acabado mate. Resistente a las manchas y a los ácidos. Se puede colocar trabada.

Ivory	ref. G TERRA074	25,75 € /ud.
Grey	ref. G TERRA075	25,75 € /ud.
Ivory satinado	ref. G TERRA076	24,75 € /ud.
Grey satinado	ref. G TERRA077	24,75 € /ud.

IVA no incl.



Desert ivory



Desert grey

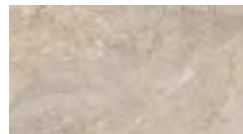

Desert ivory satinado

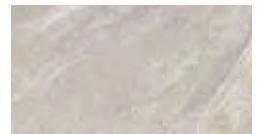

Desert grey satinado

Packing List | Los packings pueden sufrir variaciones según producción del proveedor

Modelos	Formato cm	m ² caja	kg caja	m ² palé	kg palé
Desert Ivory	60 x 120	1,43	21,33	45,7	681,62
Desert grey / Ivory satinado / grey satinado	60 x 120	1,43	21,00	45,7	708,89

BAÑOS

PLATOS DE DUCHA | **356**

MAMPARAS | **358**

SANITARIOS | **360**

GRIFERÍAS | **362**

CONJUNTOS DE MUEBLES | **364**

ACCESORIOS DE BAÑO | **366**

RADIADORES | **367**



Financiación a medida



Estamos aquí para ayudarte, si necesitas crédito para tus obras, solicítalo. (Financiación sujeta a aprobación)

Consulta las condiciones en tu punto de venta más cercano.

Descuentos para profesionales



En GAMMA por ser profesional, sí tienes descuentos.

Consulta las condiciones en tu punto de venta más cercano.

Proyectos 3D

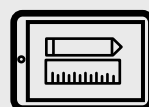

Para tus clientes en 3D con asesoramiento profesional.

Consulta las condiciones en tu punto de venta más cercano.

Platos de ducha



VIDA

Platos de gres cerámico.
 Platos de 70 cm, el lado no esmaltado es el contrario a la válvula.
 Platos de 80 cm, el lado no esmaltado es el lado de la válvula.
 Su color no se ve alterado por el uso de estos productos.
 Plato de 4,5/5 cm ideal para reemplazar la bañera por el plato.
 Fabricado en gres, resistente al rayado y a los productos de limpieza.
 Color blanco brillo.

I
 Ideal para sustituir la bañera

VÁLVULA

ref.G RVIDA Desde **109,95 €**/ud. IVA no incl.
 AVAL090B **14,50 €**/ud. IVA no incl.

Colores:

blanco



Tabla de referencias de medidas y ubicación del desagüe:

		B				
cm		80	90	100	120	140
A	70	-	18,4	18,5	18	17,7
	80	18	-	18,5	-	-
		C				

Medidas en cm.

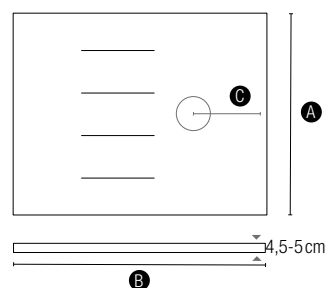
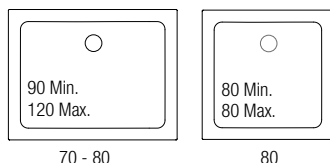
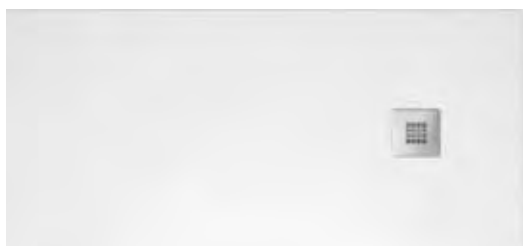

MARMA II

Platos de ducha de resina: Están fabricados en resina y carga mineral con recubrimiento termofundido en Gel Coat ISO NPG H-PLUS sanitario. Gracias a este proceso, estos platos de ducha son unos de los más resistentes del mercado a la presión, a los arañazos y a diversos productos abrasivos. Ofrecemos un sistema ANTI-PEEL, lo que da como resultado una superficie no porosa. De esta forma podemos certificar que el riesgo de hidrólisis no existe.

Color blanco.

VÁLVULA

ref.G MARM2 Desde **110,00 €**/ud. IVA no incl.
 AVALU010B **25,50 €**/ud.
 VALVA150B **12,20 €**/ud.
 VALVA170B **4,79 €**/ud. IVA no incl.

Colores:

blanco



Se puede cortar fácilmente:

Los platos MARMA II están fabricados en resina, por lo que pueden cortarse en obra para adaptarse al espacio.



Tabla de referencias de medidas y ubicación del desagüe:

		B				
cm		100	120	140	160	180
A	70	35	35	35	35	50
	80	35	35	35	35	50
		C				

Medidas en cm.

Consulta todo el surtido de platos de ducha en nuestro catálogo de baños. Ya puedes solicitarlo en tu almacén GAMMA.

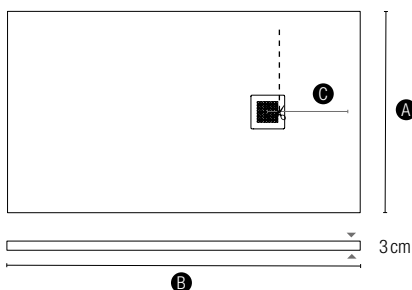
Platos de ducha

HIDRA BASIC

Plato de acabado natural mate. Resistente frente a agentes externos gracias a una composición compacta en base de resina gel coat ISO NPG-HPLUS y cargas minerales de alta calidad.

Plato de larga duración con una amplia oferta en formatos y 4 colores de gama seleccionados especialmente para combinar con la cerámica y el equipamiento del baño.

El acabado pizarra de Hidra-Basic destaca por su naturalidad gracias a haber recreado una textura inspirada en una piedra natural. Su propiedad antideslizante natural, antibacteriana o la resistencia a los agentes químicos son solo algunas de sus ventajas.

ref.G BHID Desde **183,50 €/ud.** IVA no incl. **VÁLVULA**
 AVALU010B **25,50 €/ud.**
 VALVA170B **8,70 €/ud.** IVA no incl.

Colores:
 blanco antracita beige cemento

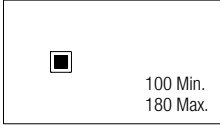

Se puede cortar fácilmente:
 Los platos HIDRA BASIC están fabricados en resina, por lo que pueden cortarse en obra para adaptarse al espacio.



Tabla de referencias de medidas y ubicación del desagüe:

		B				
cm		100	120	140	160	180
A	70	25	25	25	25	25
	80	25	25	25	25	25
	90	25	25	25	25	25
		C				

Medidas en cm.

HIDRA TEX

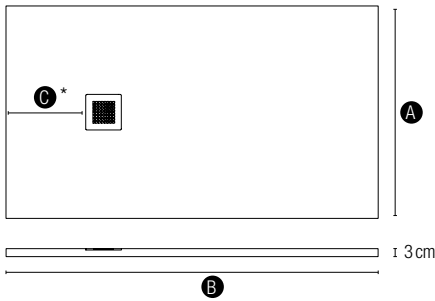
Plato de acabado natural mate y gran durabilidad. Con textura tramada que provoca un efecto liso excepcional de total tendencia, donde se mantienen propiedades fundamentales como el antideslizamiento, fácil limpieza o posibilidad de restauración.

Resistente frente a agentes externos gracias a una composición compacta en base de resina gel coat ISO NPG-HPLUS y cargas minerales de alta calidad.

Amplia oferta en formatos y 4 colores de gama seleccionados especialmente para combinar con la cerámica y el equipamiento del baño.

ref.G THID Desde **183,50 €/ud.** IVA no incl. **VÁLVULA**
 AVALU010B **25,50 €/ud.**
 VALVA170B **8,70 €/ud.** IVA no incl.

Colores:
 blanco antracita beige cemento

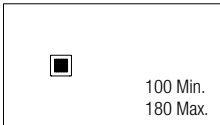

Se puede cortar fácilmente:
 Los platos HIDRA TEX están fabricados en resina, por lo que pueden cortarse en obra para adaptarse al espacio.



Tabla de referencias de medidas y ubicación del desagüe:

		B				
cm		100	120	140	160	180
A	70	25	25	25	25	25
	80	25	25	25	25	25
	90	25	25	25	25	25
		C				

Medidas en cm.

Consulta todo el surtido de platos de ducha en nuestro catálogo de baños. Ya puedes solicitarlo en tu almacén GAMMA.

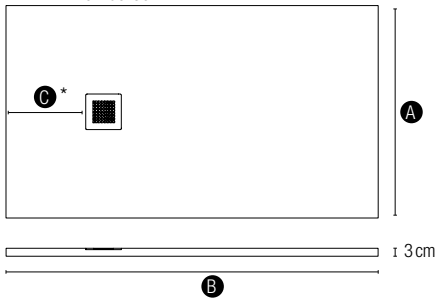
Mamparas de ducha

GLASS II

Mampara de hoja fija de cristal templado de seguridad de 6 mm. Brazo de sujeción de 110 cm (recortable) incluido, ofrece seguridad y estabilidad. Barra opcional de 45° (ref. G DANE0010). Altura 190 cm.

Medidas: 80 y 100 cm.

80 cm ref.G GLASS208B
100 cm ref.G GLASS210B

Desde **199,95 € /ud.**
IVA no incl.

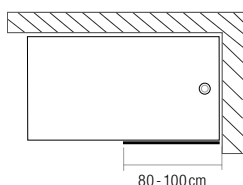
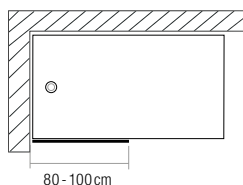
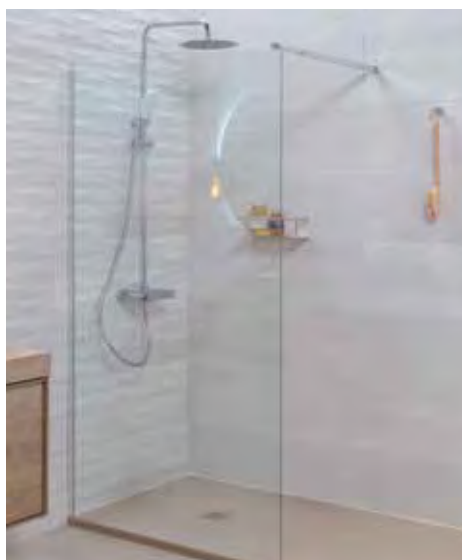

SENSAI III FRONTAL

Mampara con perfilaría de aluminio brillo y cristal de seguridad de 6 mm reversible. 1 fija + 1 puerta corredera. Puerta abatible de fácil limpieza. Reversible. Se puede añadir un lateral opcional. Altura 190 cm. Acabado cristal transparente o serigrafiado.

Medidas:

95-100, 95-105-110, 105-110, 115-120, 125-130, 135-140, 145-150, 155-160, 165-170 y 175-185 cm.

95-100 cm transparente
ref.G SENF3180B

Desde **219,95 € /ud.**
IVA no incl.

95-100 cm serigrafiada
ref.G SENF3080B

Desde **242,50 € /ud.**
IVA no incl.

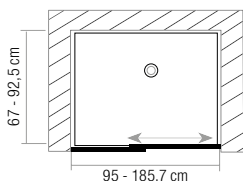

SENSAI III RECTANGULAR

Mampara con perfilaría de aluminio brillo y cristal de seguridad de 6 mm reversible. 2 hojas fijas + 2 hojas correderas. Puerta abatible de fácil limpieza. Altura 190 cm. Acabado cristal transparente o serigrafiado.

Medidas:

70 x 90, 70 x 100, 70 x 120, 80 x 100 y 80 x 120 cm.

70 x 90 cm transparente
ref.G SENS3272B

Desde **296,95 € /ud.**
IVA no incl.

70 x 90 cm serigrafiada
ref.G SENS3072B

Desde **319,95 € /ud.**
IVA no incl.

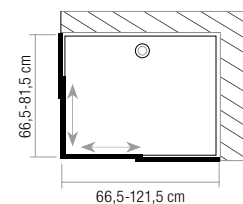
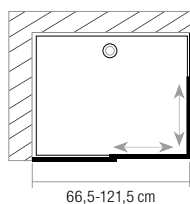
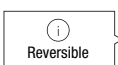

Consulta todo el surtido de mamparas en nuestro catálogo de baños. Ya puedes solicitarlo en tu almacén GAMMA.

Mamparas de bañera**SION**

Cristal templado transparente de 5 mm.
Reversible.

 Reversible

Instalación en bañera. Panel separador abatible de 180°.
Sistema de alzamiento para superar el reborde de la bañera.

Medidas: 75 x 140 cm.

ref.G VSION010B **110€**/ud.
IVA no incl.

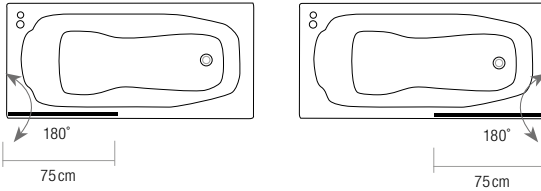
**VIVA**

Cristal templado de 8 mm y tratado con Easy Clean.
Reversible.

 Reversible

Instalación en bañera. Panel separador abatible de 180°.
Sistema de alzamiento para superar el reborde de la bañera.

Medidas: 85 y 100 cm.

Transparente
85 cm ref.G BPVIV002B **175€**/ud.
100 cm ref.G BPVIV007B **193€**/ud.
IVA no incl.

Serigrafiado
100 cm ref.G BPVIV010B **206,95€**/ud.
IVA no incl.

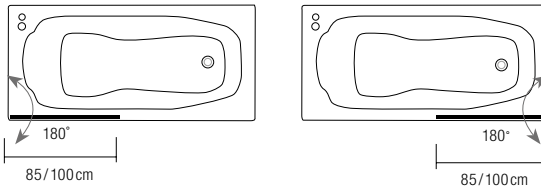
**BATH**

Cristal templado de 6 mm y tratado con Easy Clean.
Reversible.

 Reversible

Instalación en bañera de fijo + puerta corredera
y abatibles 180°.
Sistema de alzamiento para superar el reborde de la bañera.
Perfilería cromo.

Medidas: 65 cerrada y 100 cm completamente abierta.
Altura 140 cm

Transparente
100 cm ref.G BATHS100B **299,95€**/ud.
IVA no incl.

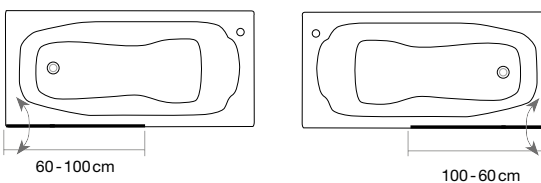

Consulta todo el surtido de mamparas en nuestro catálogo de baños. Ya puedes solicitarlo en tu almacén GAMMA.

Sanitarios

SERIE LEI

Inodoro

Inodoro completo.
Mecanismo preinstalado de doble descarga para un mayor ahorro de agua 3/6 l. Taza con salida a suelo. Cisterna con alimentación inferior a la derecha.

Color:

○ blanco brillo

ref.G LEIRA001B

99,95 €/ud.

IVA no incl.

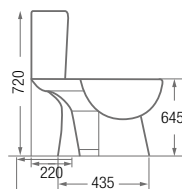
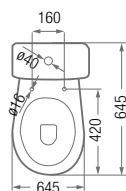

SERIE MINA

Inodoro

Mecanismo preinstalado de doble descarga para un mayor ahorro de agua 2,3/4,5 l. Tapa con cierre amortiguado. Disponible tazas salida a suelo o a pared. Cisternas con alimentación lateral e inferior.

Color:

○ blanco brillo

Cisterna

Inferior

ref.G RMINA010B

Lateral

ref.G RMINA011B

45 €/ud.

IVA no incl.

Taza + tapa

Salida vertical

ref.G RMINA020B

Salida horizontal

ref.G RMINA030B

83 €/ud.

IVA no incl.

Bidé

Ancclajes incluidos.

ref.G RMINA040B

69,95 €/ud.

IVA no incl.

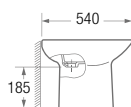
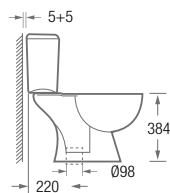
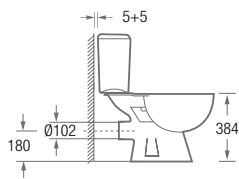
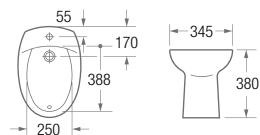
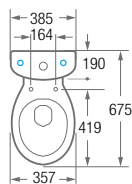

Consulta todo el surtido de sanitarios en nuestro catálogo de baños. Ya puedes solicitarlo en tu almacén GAMMA.

**¿AÚN NO TIENES
NUESTRO CATÁLOGO DE BAÑOS?**

Pídalo en tu almacén y encuéntralo todo para el baño.



Sanitarios**SERIE MENTO II****Inodoro**

Inodoro compacto de 61 cm. Fabricado en porcelana. Mecanismo preinstalado de doble descarga para un mayor ahorro de agua 2,3/4,5L. Codo para conexión a suelo incluido. Cisterna con alimentación lateral e inferior. Con tecnología rimless. Diseño con formas suaves y redondeadas, sin rincones y de fácil limpieza.

Color:

○ blanco brillo

Cisterna

Inferior ref.G MENTO020B
Lateral ref.G MENTO021B

46,50 € /ud.

IVA no incl.

Taza + tapa

Cierre amortiguado.

ref.G MENTO070B

125 € /ud.

IVA no incl.

Bidé

ref.G MENTO040B

69 € /ud.

IVA no incl.

Lavabo con pie

ref.G MENTO050B + MENTO060B

76 € /ud.

IVA no incl.

Disponible sanitario carenado a pared.
Consultar precios.

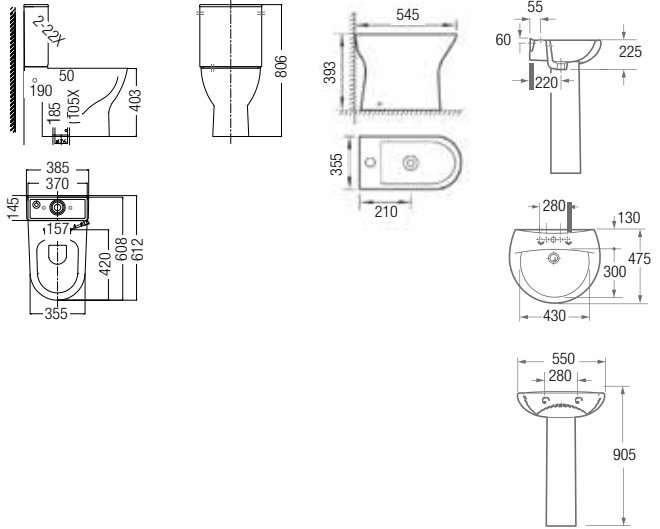
**SERIE COMPO****Inodoro**

Inodoro compacto de 61 cm. Carenado de instalación dual que permite la salida a pared o a suelo. Agujeros para la entrada de agua a ambos lados de la taza. Codo para conexión a suelo incluido. Tecnología NANO GLAZE que cierra los poros evitando que se adhieran la suciedad y bacterias. Con tecnología rimless. Diseño con formas suaves y redondeadas, sin rincones y de fácil limpieza.

Color:

○ blanco brillo

Cisterna

Doble pulsador.

Inferior ref.G COMPO020B

85,50 € /ud.

IVA no incl.

Taza carenada + tapa

Cierre amortiguado.

ref.G COMPO030B

249,95 € /ud.

IVA no incl.

Bidé

ref.G COMPO040B

153,50 € /ud.

IVA no incl.

**Carenado a pared
Facilita la limpieza
Mejor estética**

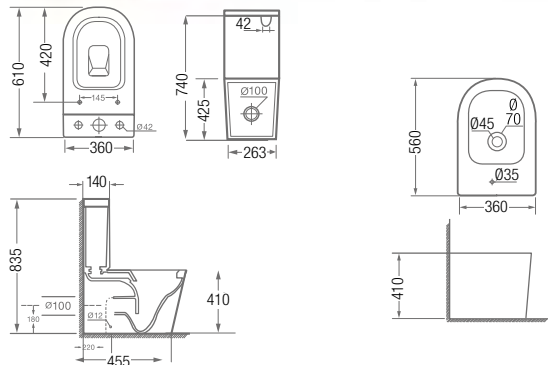

Consulta todo el surtido de sanitarios en nuestro catálogo de baños. Ya puedes solicitarlo en tu almacén GAMMA.

Griferías

SERIE BASIC 1000

Cuerpo de latón y mango de aleación de zinc, ambos cromados. Cartucho cerámico Ø35 mm.

Primer precio



Lavabo

Altura 10 cm. Adaptable a tapón con cadena (no incluido).

ref. G BBASI011B **26,50 €**/ud.
IVA no incl.



Bidé

Altura 10,5 cm. Rótula orientable.

ref. G BBASI022B **34,50 €**/ud.
IVA no incl.



Ducha

Equipada con flexo, ducha cromada de una posición y soporte a pared fijo.

ref. G BBASI033B **43,50 €**/ud.
IVA no incl.



Baño/ducha

Equipada con flexo, ducha cromada de una posición y soporte a pared fijo.

ref. G BBASI044B **45,50 €**/ud.
IVA no incl.

SERIE TEMMA

Cuerpo de latón cromado. Cartucho cerámico Ø35 mm.

La mejor relación calidad-precio



Lavabo

Altura 11 cm.

ref. G TEMMA010B **44 €**/ud.
IVA no incl.



Bidé

Altura 10,7 cm. Rótula orientable.

ref. G TEMMA020B **42,95 €**/ud.
IVA no incl.



Ducha

Equipado con flexo, soporte y ducha una posición.

ref. G TEMMA040B **54,95 €**/ud.
IVA no incl.



Baño/ducha

Equipado con flexo, soporte y ducha de una posición.

ref. G TEMMA030B **64,95 €**/ud.
IVA no incl.

SERIE SALVE

Cuerpo de latón cromado. Sistema de ahorro de agua y energía.

ECO **ECO**

Cartucho C3 para ahorro energético



Lavabo

Altura 13,2 cm.

ref. G SALVE010B **52 €**/ud.
IVA no incl.



Bidé

Altura 13,2 cm. Rótula orientable.

ref. G SALVE030B **47 €**/ud.
IVA no incl.



Lavabo XL

Altura 15,2 cm.

ref. G SALVE020B **63,50 €**/ud.
IVA no incl.



Ducha

Equipado con flexo, teleducha de una posición y soporte.

ref. G SALVE050B **69,95 €**/ud.
IVA no incl.



Baño/ducha

Equipado con flexo, teleducha de una posición y soporte.

ref. G SALVE040B **84,95 €**/ud.
IVA no incl.

SERIE RONDO NEGRO

Cartucho cerámico Ø35 mm

Disponible en cromo, blanco y negro mate.



Lavabo

Altura 17,7 cm.

ref. G RONDO030B **88,95 €**/ud.
IVA no incl.



Lavabo caño alto

Altura 29,7 cm.
Caño 16,6 cm.

ref. G RONDO042B **121,50 €**/ud.
IVA no incl.



Lavabo empotrable

Caño 17,4 cm.
Embelledor 20 x 8 cm.

ref. G RONDO120B **160 €**/ud.
IVA no incl.



Bidé

Altura 17,7 cm. Rótula orientable.

ref. G RONDO062B **87,95 €**/ud.
IVA no incl.

Consulta todo el surtido de griferías en nuestro catálogo de baños. Ya puedes solicitarlo en tu almacén GAMMA.

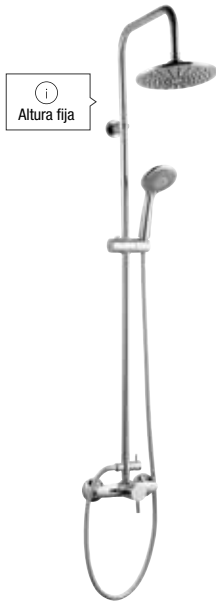
Conjuntos de ducha

i
Altura fija

START

Monomando.
Altura 115 cm. Rociador de ABS de Ø20 cm.
Flexo, teleducha de una posición y soporte regulable en altura. .

ref.G ACOND070B **130,50 €**/ud.
IVA no incl.



i
Telescópico
Rociador extraplano

TEMMA

Monomando.
Altura entre 105 y 123 cm.
Rociador de acero inoxidable 304 de Ø20 cm.
Flexo, teleducha de una posición y soporte regulable en altura. El tubo vertical está descentrado y convierte el grifo en un estante.

ref.G TEMMA050B **204,50 €**/ud.
IVA no incl.



i
Telescópico
Rociador extraplano

SENTA

Altura: entre 84,5 y 124 cm.
Rociador de acero INOX: Ø 20 cm.
Flexo de acero inoxidable, teleducha de 2 posiciones y soporte regulable en altura.

ref.G ASENT030B **95 €**/ud.
IVA no incl.



i
Telescópico
Rociador extraplano

FORO

Monomando.
Altura entre 83 y 127,5 cm.
Rociador de acero inoxidable de Ø25 cm.
Flexo de PVC cromado, teleducha de tres posiciones y soporte regulable en altura. Derivador integrado en el cuerpo.

ref.G ACOND020B **211 €**/ud.
IVA no incl.



i
Telescópico
Rociador extraplano

PLANO

Monomando.
Altura: entre 85 y 125 cm
Rociador acero inox. de Ø 25 cm
Flexo de 1,5 m en PVC negro, ABS negro teleducha de 3 posiciones y soporte regulable en altura. Derivador integrado en el cuerpo del grifo.

ref.G PLAN0010B **235,50 €**/ud.
IVA no incl.



i
Disponible en cromo,
acero inox. mate y
negro mate

RONDO

Monomando.
Altura: Entre 93 y 119 cm.
Rociador de ABS negro de Ø 20 cm.
Flexo de PVC y soporte regulables en altura. Acabado negro mate. Derivador en el cuerpo del grifo.

ref.G ACOND080 **239,95 €**/ud.
IVA no incl.

Consulta todo el surtido de griferías en nuestro catálogo de baños. Ya puedes solicitarlo en tu almacén GAMMA.

Materiales de construcción

Puertas, ventanas y premarcos

Fontanería y evacuación

Pinturas

Pavimentos y revestimientos

Baños

Herramientas y útiles

Protección laboral

Electricidad

Conjuntos de muebles

CONJUNTO MATTY

Mueble con 2 cajones y 2 puertas. Versión color blanco, frentes y laterales lacados en blanco brillo. Versión color roble cambián del mueble y del espejo, madera, interior en la misma textura y color para estantes, mueble y puertas. Lavabo de porcelana Código II y espejo marco madera o liso.

Medidas:

Fondo 39: 50 cm.

Fondo 46: 60, 70, 80 y 100 cm. 80 cm 2 puertas.

ref.G CONJU559 (50 cm) Desde **235,50 €/ud.**
IVA no incl.

Acabados disponibles:



FONDO 39 CON PATAS

50 cm.

Blanco brillo, roble cambián

235,50 €/ud.

IVA no incl.



50 cm ref.G CONJU559

50 cm ref.G CONJU560

FONDO 46 CON PATAS

Versión con espejo liso

60 cm.

Blanco brillo, roble cambián

249,95 €/ud.

IVA no incl.

70 cm.

Blanco brillo, roble cambián

276,50 €/ud.

IVA no incl.

80 cm.

Blanco brillo, roble cambián

279,95 €/ud.

IVA no incl.

80 cm. 2 puertas

Roble cambián

247,95 €/ud.

IVA no incl.

100 cm.

Blanco brillo, roble cambián

369,95 €/ud.

IVA no incl.



70 cm ref.G CONJU497

80 cm ref.G CONJU498

80 cm 2 puertas ref.G CONJU593

Consulta todo el surtido de muebles de baño en nuestro catálogo conjuntos. Ya puedes solicitarlo en tu almacén GAMMA.

Conjuntos de muebles**CONJUNTO MANNING**

Mueble con 2 cajones de cierre amortiguado y fácil extracción, con costados de madera y guía oculta marca HETTICH. Opción suspendido o con patas. Lavabo de porcelana Código II. Modelos de fondo 39 cm, espejo liso. Modelos de fondo 46 cm, espejo trasera madera modelo Go.

Medidas:

Fondo 39: 50, 60 y 70 cm

Fondo 46: 60, 70, 80, 100 y 120 cm.

ref. G CONJU522 (60 cm) Desde **305,50 € /ud.**
*IVA no incl.***Acabados disponibles:**

Blanco brillo

Blanco mate

Roble cambrián

Skandic oak



Gris marengo

Biscuit

FONDO 39 SUSPENDIDO

50 cm

Blanco brillo, roble cambrián.

310,50 € /ud.*IVA no incl.*

60 cm

Blanco brillo, roble cambrián

335,50 € /ud.*IVA no incl.***FONDO 39 CON PATAS**

50 cm

Blanco brillo, roble cambrián.

329,95 € /ud.*IVA no incl.*

60 cm

Blanco brillo, roble cambrián.

365,50 € /ud.*IVA no incl.***FONDO 46 SUSPENDIDO**

60 cm

Blanco brillo, blanco mate, roble cambrián y Skandic oak.

305,50 € /ud.

70 cm

Blanco brillo, blanco mate, roble cambrián.

329,95 € /ud.

80 cm

Blanco brillo, blanco mate, roble cambrián, Skandic oak, gris marengo, biscuit.

332,50 € /ud.

100 cm

Blanco brillo, blanco mate, roble cambrián.

405,50 € /ud.

120 cm

Blanco brillo, blanco mate, roble cambrián, Skandic oak.

709,95 € /ud.*IVA no incl.***FONDO 46 CON PATAS**

60 cm

Blanco brillo, blanco mate, roble cambrián, Skandic oak.

335,50 € /ud.

70 cm

Blanco brillo, blanco mate, roble cambrián.

427,95 € /ud.

80 cm

Blanco brillo, blanco mate, roble cambrián, Skandic oak, gris marengo, biscuit.

379,95 € /ud.

100 cm

Blanco brillo, blanco mate, roble cambrián.

455,50 € /ud.

120 cm

Blanco brillo, blanco mate, roble cambrián, Skandic oak.

709,95 € /ud.*IVA no incl.*

Consulta todo el surtido de muebles de baño en nuestro catálogo conjuntos. Ya puedes solicitarlo en tu almacén GAMMA.

Accesorios**SERIE FLASH**

Serie fabricada en latón cromado y zamack cromado. Material muy adecuado para el baño por su alta resistencia a la humedad. La serie viene provista del Kit Adhesivo, así como de los tornillos y tacos. Acabado cromo brillo.

Observaciones:

Se aconseja utilizar un stick antihumedad para una mejor adherencia. Ref. NIZAN013B (1 stick basta para colocar 4 piezas). No incluido en el producto.

**Toallero aro**

Medidas 19,5 x 6,6 cm. Al: 14cm

ref. G FLASA008B **30,50€**/ud.
iva no inc.

**Toallero 30 cm**

Medidas 30 x 7,7 cm Al. 6 cm

ref. G FLASA001B **29,95€**/ud.
iva no inc.

**Toallero 50 cm**

Medidas 50 x 7,7 cm Al. 6 cm

ref. G FLASA004B **36,50€**/ud.
iva no inc.

**Percha**

Medidas 5,2 x 6 cm Al. 6 cm

ref. G FLASA006B **11,50€**/ud.
iva no inc.

**Percha doble**

Medidas 7 x 6,1 cm Al. 6 cm

ref. G FLASA003B **18,00€**/ud.
iva no inc.

**Portarrollos lateral**

Medidas 17 x 7,7 cm Al. 6 cm

ref. G FLASA002B **28,50€**/ud.
iva no inc.

**Percha doble**

Medidas 16,2 x 6,6 cm Al. 14,4 cm

ref. G FLASA007B **29,95€**/ud.
iva no inc.

**Escobillero pared**

Medidas 11 x 13,5 cm Al. 36 cm

ref. G FLASA010B **39,95€**/ud.
iva no inc.

Serie adhesiva y atornillada

SERIE LOOPS

Serie adhesiva fabricada en aluminio anodizado lacado negro mate. Material muy adecuado para el baño por su alta resistencia a la humedad. No se recomienda colocar la serie sobre azulejos rugosos o con muchas juntas. Si la temperatura ambiental es muy fría, puede calentar un poco el adhesivo con un secador. Acabado negro mate.

Observaciones:

Se aconseja utilizar un stick antihumedad para una mejor adherencia. Ref. NIZAN013B (1 stick basta para colocar 4 piezas). No incluido en el producto.

Serie adhesiva
Disponible en cromo, blanco y negro mate

**Toallero aro**

Medidas 25 x 6 cm Al. 3 cm

ref. G LOOPS025B **19,95€**/ud.
iva no inc.

**Toallero aro 40 cm**

Medidas 40 x 6 cm Al. 3 cm

ref. G LOOPS027B **24,95€**/ud.
iva no inc.

**Percha**

Medidas 3 x 0,5 cm Al. 9 cm

ref. G LOOPS021B **5,95€**/ud.
iva no inc.

**Estante portarrollos**

Medidas 20 x 10 cm Al. 5 cm

ref. G LOOPS024B **20,50€**/ud.
iva no inc.

**Estante**

Medidas 30 x 10 cm Al. 25 cm

ref. G LOOPS026B **30€**/ud.
iva no inc.

**Jabonera ducha**

Medidas 30 x 12 cm Al. 25 cm

ref. G LOOPS022B **31,95€**/ud.
iva no inc.

**Estuche 4 piezas**

Caja estuche de 44 x 16 x 12 cm
Contiene 1 toallero, 1 portarrollos
y 2 perchas.

ref. G LOOPS412B **50€**/ud.
iva no inc.

estudi Ribaudí

Radiadores**SERIE TACTO**

Radiador toallero, agua de acero esmaltado blanco con resina epoxi por electrólisis o acero cromado.

Incluye un purgador y un tapón. En instalaciones monotubo se requiere un tapón adicional, suministrado con válvula monotubo. Elementos horizontales de tubos Ø 22, elementos verticales 40x30 cm, conexiones de 1/2".

Medidas:

80x50cm 291 w (17 lamas /cromo) **160 €/ud.**
120x50cm 392 w (25 lamas /cromo) **200 €/ud.**

80x50cm 420w (17 lamas /blanco) **85 €/ud.**
120x50cm 571 w (25 lamas /blanco) **100 €/ud.**
142x50cm 669w (28 lamas /blanco) **120 €/ud.**

iva no inc.

i
Disponible en cromo
y blanco

**SERIE BRISA**

Radiador toallero eléctrico de acero lacado blanco.

Puede instalarse en cualquier baño.

Dispone de cable térmico y botón de encendido y apagado.

El radiador funciona con una resistencia eléctrica que permite que se caliente de forma uniforme en solo 3 minutos y no necesita termostato.

Medidas:

70x50cm 250 w (12 lamas) **152,50 €/ud.**

iva no inc.

i
Incluye resistencia eléctrica
y mando on/off



Materiales de construcción

Puertas, ventanas y premarcos

Fontanería y evacuación

Pinturas

Pavimentos y revestimientos

Baños

Herramientas y útiles

Protección laboral

Electricidad

Consulta todo el surtido de radiadores de baño en nuestro catálogo de baños. Ya puedes solicitarlo en tu almacén GAMMA.

HERRAMIENTAS Y ÚTILES

ELECTROPORTÁTIL | **370**

DISCOS | **376**

BROCAS Y CINCELES | **378**

MEZCLADORAS, LIJADORAS Y PULIDORAS | **382**

COMPRESORES | **384**

GRUPOS ELECTRÓGENOS | **386**

MANUTENCIÓN Y ELEVACIÓN | **387**

HIDROLIMPIADORAS Y ASPIRADORAS | **388**

ANDAMIOS | **390**

HORMIGONERAS | **391**

CORTADORAS | **392**

MEDICIÓN Y NIVELACIÓN | **397**

CORDELERÍA | **402**

VENTILACIÓN | **404**

HERRAMIENTAS MANUALES | **406**

CONSTRUCCIÓN | **416**

SOLDADURA | **418**

FONTANERÍA | **420**

PLAQUISTA | **422**

TORNILLERÍA | **424**

CONTENEDORES, EMBALAJES Y PROTECCIÓN | **430**

ÚTILES DE LIMPIEZA | **434**





Formación para profesionales



**Te ofrecemos gratis
cursos técnicos
y demostraciones
de productos.**

Consulta las condiciones en tu punto
de venta más cercano.

Descuentos para profesionales



**En Gamma
por ser profesional,
sí tienes descuentos.**

Consulta las condiciones en tu punto
de venta más cercano.

Aparcamiento clientes



**Disponemos de plazas
de parqueo adaptadas para
vehículos industriales**

Consulta las condiciones en tu punto
de venta más cercano.

Miniamoladoras



730 W
Ideal reformistas

MINIAMOLADORA G12SR4 (S)

Diámetro disco 115 mm - 730 W - 1,8 kg - 10.000 rpm.
Líder en su clase en durabilidad. Nuevo diseño compacto y ligero. Uso continuo en trabajos medios.
Incluye 1 llave y 1 empuñadura auxiliar.

ref.G HIMAM006 **79,22 € / ud.**
IVA no incl.

Amoladoras



2.200 W

AMOLADORA G23SW2W7 230D

Uso continuo en trabajos duros. Motor protegido del polvo y de los escombros a través de la construcción del laberinto, aumentan la durabilidad del motor en aprox. un 20 %.
Ø disco 230 mm. 2200 W. 6600 rpm. Largo 469 mm. 5,1 kg.
Incluye 1 empuñadura auxiliar, 1 llave y 1 disco diamante.

ref.G HIAM0007 **125,62 € / ud.**
IVA no incl.



730 W
Mejor relación calidad-precio

MINIAMOLADORA GWS 700 PROFESSIONAL (0601394003)

Protección contra el polvo gracias al diseño especial de la rejilla de ventilación. 700 W. 11.000 rpm. Disco de 115 mm. 1,9 kg. Protección contra re arranque. Caja de cartón.

ref.G BOMAM007 **74,97 € / ud.**
IVA no incl.



2.000 W

AMOLADORA GWS 2000 J PROFESSIONAL (06018F2000)

Disco de 230 mm. 6.500 rpm. Arranque suave. Protección contra re arranque. Empuñadura recta. Interruptor tri-control. Peso 5 kg.

ref.G BOMAM011 **169 € / ud.**
IVA no incl.



800 W

MINIAMOLADORA DWE4056

115 mm. 120v. 800W. 11.800 rpm.
Arranque suave + bloqueo y re arranque. Potencia acústica Ce Lwa 101,3 dB(A). Kwa incertidumbre de potencia acústica 3 dB(A). Tamaño del eje M14 mm. 1,8 kg.

ref.G DEWAL010 **75 € / ud.**
IVA no incl.



2.000 W

AMOLADORA DWE 490 (207767)

Motor protegido contra la abrasión. Empuñadura lateral con 2 posiciones para mayor versatilidad. Disco de 230 mm. Potencia de 2000W y 6600 rpm.

ref.G DEWAL011 **154,72 € / ud.**
IVA no incl.

Amoladoras

1
1.000W
Disco 125mm

AMOLADORA GWS 1000 125D

Compacta con protección adicional. Potente motor Champion extrafuerte de 1000W. Caperuza protectora con seguro contra torsión: para ajustes rápidos y sencillos, además de una mayor protección. Cómodo manejo gracias al diseño de su carcasa. 11.000 rpm. Disco de 125 mm. 2,1 kg.

ref.G BOMAM008 **131,93€**/ud.
IVA no incl.



1
2.200 W

AMOLADORA GWS 2200 J PROFESSIONAL (06018F4000)

Disco de 230 mm. 6.500 rpm. Arranque suave. Protección contra re arranque. Empuñadura recta. Interruptor tri-control. Peso 5,4 kg.

ref.G BOMAM012 **199€**/ud.
IVA no incl.

**COMBO AMOLADORAS HIKOKI**

Amoladora d230 de 2000 W con miniamoladora 730 W de d125 mm

AMOLADORA ANGULAR HITACHI G13SR4

Potencia: 730 W
Velocidad de rotación: 10.000 rpm
Diámetro de la esfera: 125 mm
Diámetro agujero del dial: 22 mm
Hilo del husillo: M14
Longitud total: 258 mm
Peso: 1.8 kg

ref.G HIAM0008 **170,77€**/combo.
IVA no incl.

AMOLADORA ANGULAR HITACHI G23SW2

Potencia: 2200W
Velocidad: 6600 rpm
Diámetro de la esfera: 230 mm
Diámetro agujero del dial: 22 mm
Hilo del husillo: M14
Longitud total: 469 mm
Peso: 5.1 kg

ACCESORIOS BÁSICOS

2 llaves
2 manijas laterales
Protector de ruedas para la amoladora angular Hitachi G23SW2.

Atornilladores y taladros

1
Par de giro 55 Nm

ATORNILLADOR TALADRO DE PERCUSIÓN A BATERÍA GSB 18V-21

Rendimiento profesional gracias al porta brocas de 13 mm. Mayor vida útil gracias al sistema EMP (Electronic Motor Protection) que impide sobrecargas del motor. Mayor par de giro: 55 Nm (en atornillado duro) y 24 Nm (en atornillado blando). 18V. 2 velocidades. Velocidad de giro en vacío: 0-480/ 0-1800 rpm. 1,5kg. Incluye 2 baterías de 2,0Ah litio. 1 cargador y bolsa de transporte.

ref.G BOTAP004 **264,50€**/ud.
IVA no incl.

Atornilladores y taladros



TALADRO GSB13 RE PROFESIONAL

Solo 1,8kg. Preselección de revoluciones con rueda de ajuste. Robusto portabrocas de sujeción rápida. 600W. Ø Perforación hormigón: 13 mm. Reversible. Electrónico. Portabrocas de sujeción rápida. Caja de cartón.

ref. G BOTAP003

94,43 € /ud.

IVA no incl.



TALADRO COMBINADO A BATERÍA DV18DD

Motor sin escobillas, más compacto y silencioso, y libre de mantenimiento. Compatible con baterías deslizando BSL18... y baterías MultiVolt. Peso reducido. Dos rangos de velocidades ajustables y reversibles. Par de apriete máximo de 55 Nm. Ajuste modo de trabajo: atornillado, taladro o taladro con percusión. Portabrocas automático de 13 mm.

191 € /ud.

IVA no incl.

Biseladora y rascador de juntas



NEW

BISELADORA PORTÁTIL PRO-EDGER

Accesorio profesional, para uso intensivo, diseñado especialmente para el biselado e ingleteado de baldosa cerámica y piedra natural mediante el uso de una miniamoladora angular y las muelas diamantadas RUBI PRO-EDGER. Incorpora un sistema de rodamientos sellados de alta velocidad que los protege del polvo generado durante el desbastado y que, junto a los patines de polietileno, de alta resistencia al desgaste, facilita un suave desplazamiento por el canto de la pieza.

ref. 16956

362,90 € /ud.

IVA no incl.



NEW

RUBISCRAPER-250 230V 50HZ

Facilidad con la que podemos controlar la profundidad de rascado, su alta robustez, el hecho de que no genera polvo ya que no trabaja por fricción, el sistema de autoguiado que nos permite mantenernos siempre dentro de la junta y, por supuesto, posiblemente el aspecto más relevante: reducir al mínimo el riesgo de dañar o romper las baldosas cerámicas durante el proceso.

ref. 66940

148,60 € /ud.

IVA no incl.





En GAMMA por ser profesional, sí, tienes descuento. Y también... financiación.

Por ser profesional de la reforma y la construcción, te ofrecemos un descuento sobre los precios indicados en este catálogo. Precios orientativos según fabricante.

Consulta tus descuentos y/o financiación en tu punto de venta más cercano.



Martillos eléctricos



730 W
Mejor relación calidad-precio

MARTILLO PERFORADOR DH26PC

Ideal reformista. sds plus, 2,8 kg, 3,2 julios, capacidad máx. hormigón 26 mm, 3 modos, perfora, perfora con percusión y hace ligeras demoliciones en pared, con embrague de seguridad, para uso continuo en trabajos duros.

ref.G.HIMAP003 **188,17€**/ud.
IVA no incl.



3,5J

MARTILLO COMBINADO D25333K

Líder en su categoría con rendimiento de perforación. Parada de rotación para ligeras aplicaciones de cincelado en yeso y azulejos. Perform&Protect: la menor vibración de su categoría con 10 m/s². Ideal perforaciones de anclajes en hormigón y ladrillo desde 4 mm hasta 30 mm. Potencia 950W. Velocidad sin carga 0-1150 rpm. 3,7 kg. 250 x 95 x 355 mm.

ref.G.DEWAL008 **439,82€**/ud.
IVA no incl.



4,2J

MARTILLO CINCELADOR D25430K

Control activo de la vibración y la empuñadura flotante hace que su nivel de vibración sea muy bajo. Parada de rotación para realizar ligeras aplicaciones de cincelado en ladrillo y azulejos. Interruptor de velocidad variable electrónico para un control total. Energía de Impacto (EPTA 05/2009) 4.2 J. 4 kg. Longitud 370 mm. Alto 250 mm.

ref.G.DEWAL009 **569,88€**/ud.
IVA no incl.



10J

MARTILLO DEMOLEDOR H41MB2

Alta capacidad de demolición. Compatible con punteros y cinceles SDS Max. Empuñadura antivibración de doble capa con alto nivel de absorción de vibraciones, para un óptimo confort durante los trabajos de demolición. Sistema "Vario Lock" que permite 12 posiciones de cincel. Ideal reformistas. 950 W. 3000 imp. 10 J. Largo 430 mm. Peso 5,2 kg. Maletín, puntero y empuñadura auxiliar incluida.

531 €/ud.
IVA no incl.

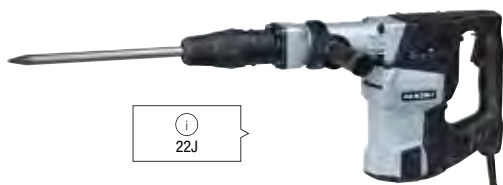

22J

MARTILLO PICADOR - DEMOLEDOR H60MC

Muy funcional y robusto. Vario Lock 12 posiciones. Uso continuo en trabajos duros. SDS Máx. 1300 W. Percusiones 1600 min. Fuerza impacto 22 J. Largo 570 mm. 10 kg. Incluye 1 empuñadura auxiliar, 1 puntero y 1 maletín.

737€/ud.
IVA no incl.



45J

MARTILLO DEMOLEDOR H65SB3

El mejor resultado en su clase, con gran poder de demolición (45 J). Robusta caja de aluminio con doble aislamiento (AHB) aumenta la durabilidad de la herramienta. Empuñadura de absorción de la vibración y sistema de protección de la vibración para el usuario (UVP). Uso continuo en trabajos duros. 1340W. 1400 rpm. Largo 731 mm. 17,2k. Incluye 1 empuñadura auxiliar, 1 puntero y 1 maletín con ruedas.

1.226€/ud.
IVA no incl.

Martillos a batería

i
2,2 J
Batería Litio-Ion 18 V

MARTILLO DH18DBLW22

Alta velocidad de perforación. Gran potencia de impacto, bajo peso. Motor sin escobillas, bajo mantenimiento. Embrague deslizante 3 posiciones. Martillo rotativo, taladro y picador. Indicador de batería. Tiempo de carga máximo 75 minutos. Peso 3,7 kg. Sin baterías ni cargador.

456 €/ud.

IVA no incl.

**MARTILLO PERFORADOR GBH 18V-21 PROFESSIONAL**

SDS plus a batería. 2,0 J. Uso versátil con 3 modos, perforación, taladro con percusión, cincelado. Motor sin escobillas, reduce la necesidad de mantenimiento y mejora la autonomía por carga de batería, disminuye los tiempos de inactividad y aumenta la vida útil. Buena relación potencia peso. 2,4 kg. 18 V. Incluye luz LED, control de giro, velocidad variable y Vario Lock. Sin baterías ni cargador.

274 €/ud.

IVA no incl.

**NEW****MARTILLO DCH172NT**

Motor XR 18V con tecnología sin escobillas proporciona mayor autonomía y durabilidad. Puntos de colocación para el acoplamiento Lanyard ready. Perform & Protect: La menor vibración 8,8 m/s² que reduce la fatiga del usuario. Luz LED blanca brillante con la característica del retardo para mejorar la visibilidad y la funcionalidad. Sin baterías ni cargador.

203 €/ud.

IVA no incl.



**En GAMMA
por ser profesional,
sí, tienes descuento.
Y también... financiación.**

Por ser profesional de la reforma y la construcción, te ofrecemos un descuento sobre los precios indicados en este catálogo. Precios orientativos según fabricante.

Consulta tus descuentos y/o financiación en tu punto de venta más cercano.



Discos general obra

**GENERAL OBRA
TURBO/SEGMENTADO**

Hormigón, ladrillo.
Piedra natural.

Ø 115 x 2 x 22,2 mm.

Turbo

ref.G DISCC007

12,43 €/ud.
IVA no incl.



Segmentado

ref.G DISCC005

12,17 €/ud.

Ø 230 x 2,6 x 22,2

Turbo

ref.G DISCC008

28,62 €/ud.
IVA no incl.



Segmentado

ref.G DISCC006

28,62 €/ud.
IVA no incl.

Discos para porcelánico

PORCELÁNICO

Cantos de corte muy limpios. Alta capacidad de corte.
Máximo rendimiento y vida útil.

Ø 115 x 2 x 22,2 mm.

ref.G DISCC012

29,52 €/ud.
IVA no incl.



DIAMANTE PORCELÁNICO

TCR-115.

Corte fino en baldosas de gres porcelánico.
Disponibles modelos TCR-125 y TCR-230.

ref.31972

29,43 €/ud.
IVA no incl.



Discos de limpieza

UNIVERSAL ECO

Ø115 x 1,8 x 22,2

ref.G DISCC009

6,70 €/ud.
IVA no incl.

Ø230 x 2,6 x 22,2

ref.G DISCC010

18,72 €/ud.
IVA no incl.



INOX LÁMINAS I Tyrolit

Ø115 x 22,3 mm.

ref.G TYINO114

2,17 €/ud.
IVA no incl.



i
También para acero inox

i
Excelente precio

HORMIGÓN

Para materiales duros.

Ø230 x 2,6 x 22,23 mm.

ref.G DISCC004

48,62 €/ud.
IVA no incl.



DISCO DE LIMPIEZA

Máximas revoluciones 11.000.

Ø 115 x 22,3 mm.

ref.G TYLIM011

7,95 €/ud.
IVA no incl.



i
Elimina óxido y pintura

i
Hormigón armado

DIAMANTE 4 x 4

STT-230.

Para el corte de todo tipo de materiales de obra, incluido hormigón armado. Alto rendimiento y velocidad de corte. Modelos STT-1215 y STT-125.

ref.30976

58,52 €/ud.
IVA no incl.



Consulta

la tabla de recomendaciones de discos en función del material a cortar en seco.

Escaneando este código



Discos de resina**ACERO INOXIDABLE**

Corta chapas, barras, perfiles, tubos y material macizo.

Ø115 x 1 x 22,2 mm.

ref.G DISCC001

0,95 €/ud.

IVA no incl.

Ø230 x 1,9 x 22,2 mm.

ref.G DISCC002

2,55 €/ud.

IVA no incl.

Ø 230 x 3 x 22,2 mm.

ref.G DISCC003

2,27 €/ud.

IVA no incl.



Rápidos cortes sin rebabas

PIEDRA

Buena vida útil. Utilización universal.

Ø 230 x 3 x 22,2 mm.

ref.G DISCC011

2,38 €/ud.

IVA no incl.



Cantos de corte limpio

BASIC INOX**Ø125 x 1 x 22,2 mm.**

ref.G TYIN0125

1,38 €/ud.

IVA no incl.

De 125 mm

**BASIC PIEDRA**

Disco de corte bombeado rectificadora angular. Calidad Basic.

Ø115 x 2,5 x 22,2 mm.

ref.G TYPIE001

1,63 €/ud.

IVA no incl.

Para piedra

**ACERO INOX CON X LOCK**

Disco de corte para inox. Corte suave y fácil. El disco no contiene rellenos ferrosos, sulfurosos ni clorados. Sistema X-LOCK, el sistema de cambio de accesorios más rápido del mercado.

Ø115 x 1 x 22,2 mm.

ref.G BOSBD004

11,90 €/estuche 10 ud.

IVA no incl.

**MULTIWHEEL**

Corta multimateriales: todo tipo de materiales blandos como madera, plástico y compuestos modernos. Durabilidad extrema con Bosch Carbide Technology. Sistema X-LOCK, el sistema de cambio de accesorios más rápido del mercado.

Ø115 x 10 x 22,2 mm.

ref.G BOSBD003

16,35 €/ud.

IVA no incl.

Multimateriales

**BASIC 2 en 1**

Para acero y acero inoxidable.

Ø115 x 2,5 x 22,2 mm.

ref.G TYACE006

1,25 €/ud.

IVA no incl.

Espesor 2,5 mm

**Discos de lija****OXY MULTIPERFORADOS**

Disco Ø225 mm multiagujeros para adaptar a cualquier lijadora. Círculos innovadores vinculados en la superficie abrasiva, aspecto importante del sistema de soporte antiestático. Para aplicar en todo tipo de pinturas, productos con film de melamina y superficies a base de resina (encimeras de baños, cocinas, revestimientos). Packs 6 ud.

Grano 40

ref.G CEVIK010

6,70 €/ud.

IVA no incl.

Grano 80

ref.G CEVIK011

6,70 €/ud.

IVA no incl.

**Grano 180**

ref.G CEVIK012

6,70 €/ud.

IVA no incl.

Grano 240

ref.G CEVIK013

6,70 €/ud.

IVA no incl.

DE MALLA

Lijado sin polvo. Superficie abrasiva de gran resistencia, calidad y durabilidad. Se adapta a cualquier lijadora con velcro en la base. Puede usarse sobre todo tipo de pinturas, resinas, melaminas, madera y PVC. Packs 5 ud.

Grano 60

ref.G CEVIK014

10,40 €/ud.

IVA no incl.

Grano 80

ref.G CEVIK015

10,40 €/ud.

IVA no incl.

**Grano 180**

ref.G CEVIK016

10,40 €/ud.

IVA no incl.

Brocas 4 drill**BROCA PORCELÁNICA**

Resistente soldadura de los granos de diamante para una mayor duración. "Easy-Star" sin deslizamiento. Aptas para trabajar sin guía centradora. Perfectas para trabajar con taladros inalámbricos (1000 - 25000 rpm). Cuerpo reforzado con tornillo prisionero. Ofrece un mejor rendimiento y rigidez, y mantiene la cera en la punta de la boca.

6 mm	ref. G RUBIB008	15,36 € /ud.
8 mm	ref. G RUBIB009	17,01 € /ud.
10 mm	ref. G RUBIB010	18,63 € /ud.

kit 6, 8, 10 y 12 mm ref. G RUBIB014 **67,72 €**/ud.
IVA no incl.

**PORCELÁNICA DRYGRES**

Para taladrar en seco; cerámicas de revestimiento, gres y gres porcelánico, así como mármol y granito. Velocidad de trabajo máxima 14 000 rpm. Acabado en rosca M14. Utilizables con amoladora (conexión directa) o taladro eléctrico (adaptador ref. 05976).

Ø 6 mm	ref. G RUBIB001	14,92 € /ud.
Ø 8 mm	ref. G RUBIB002	16,51 € /ud.
Ø 10 mm	ref. G RUBIB003	18,11 € /ud.

IVA no incl.



i
Porcelánico en seco

PORCELÁNICA DRYGRES

Para taladrar en seco; cerámicas de revestimiento, gres, gres porcelánico, mármol y granito. Velocidad de trabajo máxima 14 000 rpm. Acabado en rosca M14. Utilizables con amoladora (conexión directa) o taladro eléctrico (adaptador ref. 05976).

Ø 28 mm	ref. G RUBIB004	36,59 € /ud.
Ø 35 mm	ref. G RUBIB005	47,05 € /ud.
Ø 43 mm	ref. G RUBIB006	50,83 € /ud.
Ø 50 mm	ref. G RUBIB007	57,10 € /ud.

IVA no incl.



i
Porcelánico en seco

SDS PLUS-3

Broca, 2 aristas de corte y punta centradora. Buena vida útil y resistencia al desgaste.

4x50x110	ref. G BOSBS001	3,17 € /ud.
5x50x110	ref. G BOSBS002	2,12 € /ud.
5x100x160	ref. G BOSBS003	2,12 € /ud.
6x50x110	ref. G BOSBS004	2,12 € /ud.
6x100x160	ref. G BOSBS005	2,12 € /ud.
6x150x210	ref. G BOSBS006	3,48 € /ud.
8x50x110	ref. G BOSBS007	3,12 € /ud.
8x100x160	ref. G BOSBS008	3,12 € /ud.
8x150x210	ref. G BOSBS009	3,22 € /ud.
10x100x160	ref. G BOSBS010	3,17 € /ud.
10x150x210	ref. G BOSBS011	3,17 € /ud.
10x200x260	ref. G BOSBS012	4,23 € /ud.
12x100x160	ref. G BOSBS013	3,17 € /ud.
12x150x210	ref. G BOSBS014	4,23 € /ud.
12x200x260	ref. G BOSBS015	5,32 € /ud.
14x150x210	ref. G BOSBS016	5,50 € /ud.
14x200x260	ref. G BOSBS017	6,95 € /ud.
16x150x210	ref. G BOSBS018	6,95 € /ud.
16x250x310	ref. G BOSBS019	10,63 € /ud.
18x250x300	ref. G BOSBS020	14,77 € /ud.
20x400x450	ref. G BOSBS021	19,00 € /ud.
22x400x450	ref. G BOSBS022	29,98 € /ud.

IVA no incl.

**SDS PLUS-7**

Cabeza maciza de carburo de 4 aristas de corte. Compatible con todos los martillos perforadores SDS plus. Ideales para taladrar agujeros en hormigón armado, por ejemplo: Hormigón curado, hormigón armado reforzado, piedra dura como granito y gneis.

5x50x115	ref. G BOSBS040	6,33 € /ud.
6 x 150 x 215	ref. G BOSBS041	11,48 € /ud.
8 x 50 x 115	ref. G BOSBS042	8,02 € /ud.
10 x 150 x 215	ref. G BOSBS043	11,40 € /ud.
12 x 100 x 165	ref. G BOSBS044	11,53 € /ud.
12 x 150 x 215	ref. G BOSBS045	13,52 € /ud.
6 x 50 x 115	ref. G BOSBS047	6,33 € /ud.
6 x 100 x 165	ref. G BOSBS048	6,95 € /ud.
8 x 100 x 165	ref. G BOSBS049	8,25 € /ud.
10x100x165	ref. G BOSBS050	9,72 € /ud.

IVA no incl.



i
Perfora hormigón armado

Brocas**CYL-9 MULTICONSTRUCCIÓN****CYL-9 MULTICONSTRUCCIÓN**

Broca para todos los materiales o materiales multicapa.

3x40x70	ref.G BOSCB003	3,70 € /ud.
4x40x75	ref.G BOSCB004	3,70 € /ud.
5x50x85	ref.G BOSCB005	3,92 € /ud.
6x60x100	ref.G BOSCB006	4,13 € /ud.
6x90x150	ref.G BOSCB007	5,20 € /ud.
8x80x120	ref.G BOSCB008	5,20 € /ud.
10x80x120	ref.G BOSCB009	7,13 € /ud.
12x90x150	ref.G BOSCB010	9,33 € /ud.

IVA no incl.

2 608 900 596

CARBIDE TECHNOLOGY	3x HEX-9 HardCeramic	2x CYL-3	
UP TO 10x LONG LIFE	∅ 6mm	∅ 6mm	

EXPERT

BOSCH

Para porcelánico.

**EXPERT HEX-9 HARD CERAMIC**

Para taladros de impacto rotativos, atornilladores de impacto, taladros rotativos y atornilladores. Dura hasta 10 veces más que una broca para azulejos convencional.

Larga duración al perforar baldosas duras. Punta de broca extremadamente duradera con la tecnología Boch Carbide Technology.

Vástago hexagonal para una máxima transmisión de la fuerza en taladros convencionales de tres mordazas y portabrocas hexagonales de taladro.

6 x 90	ref.G BOSBS060	12,75 € /ud.
8 x 90	ref.G BOSBS061	17,27 € /ud.
10 x 90	ref.G BOSBS062	20,33 € /ud.

IVA no incl.

**CYL-3 PIEDRA**

Para piedra, hormigón.

3x40x70	ref.G BOSBP002	2,08 € /ud.
4x40x75	ref.G BOSBP003	2,08 € /ud.
5x50x85	ref.G BOSBP004	1,93 € /ud.
6x60x100	ref.G BOSBP005	2,20 € /ud.
6x90x150	ref.G BOSBP006	2,95 € /ud.
8x15x200	ref.G BOSBP008	4,47 € /ud.
8x80x120	ref.G BOSBP007	2,85 € /ud.
10x15x200	ref.G BOSBP010	5,42 € /ud.
10x80x120	ref.G BOSBP009	3,62 € /ud.
12x90x150	ref.G BOSBP011	5,05 € /ud.

IVA no incl.

**POINT Q**

Broca para metal. Perfora rápidamente gracias al diseño de la punta PointTeQ.

La punta de centrado evita los desplazamientos y permite iniciar la perforación rápida y fácilmente. La mayor velocidad de perforación genera menos calor y desgaste. Vástago cilíndrico compatible con portabrocas de tres mordazas.

2 x 24 x 49 (2ud.)	ref.G BOSBM021	1,32 € /ud.
2.5 x 30 x 57 (2ud.)	ref.G BOSBM022	1,32 € /ud.
3 x 33 x 61 (2ud.)	ref.G BOSBM023	1,32 € /ud.
3x339 x 70 (2ud.)	ref.G BOSBM024	1,32 € /ud.
4x43 x 75 (2ud.)	ref.G BOSBM025	1,72 € /ud.
4.5 x 47 x 80	ref.G BOSBM026	1,72 € /ud.
5 x 52 x 86	ref.G BOSBM027	1,72 € /ud.
6 x 57 x 93	ref.G BOSBM028	1,72 € /ud.
7 x 69 x 109	ref.G BOSBM029	1,90 € /ud.
8 x 75 x 117	ref.G BOSBM030	2,20 € /ud.
10 x 87 x 133	ref.G BOSBM031	3,88 € /ud.
12 x 101 x 151	ref.G BOSBM032	5,82 € /ud.

IVA no incl.

Cinceles y coronas

Para martillos < 25J

Restauración, rehabilitación, perforaciones, picado y demolición.



CINCEL SDS-MAX AZULEJOS

300x50 mm

ref. G BOSCC008 **26,32 € /ud.**
IVA no incl.



CINCEL SDS-MAX PALA

400x50 mm

ref. G BOSCC007 **31,90 € /ud.**
IVA no incl.



CINCEL SDS-MAXPLANO R-TEC

400x26 mm

ref. G BOSCC006 **19,55 € /ud.**
IVA no incl.



CINCEL SDS-MAX PUNTERO R-TEC

400 mm

ref. G BOSCC005 **19,55 € /ud.**
IVA no incl.



CORONA EXPERT CONSTRUCCIÓN

Material power change

30 mm	ref. G BOSBC016	19,02 € /ud.
35 mm	ref. G BOSBC017	20,32 € /ud.
40 mm	ref. G BOSBC018	21,57 € /ud.
44 mm	ref. G BOSBC021	22,87 € /ud.
51 mm	ref. G BOSBC020	24,37 € /ud.
54 mm	ref. G BOSBC023	28,93 € /ud.
60 mm	ref. G BOSBC015	31,53 € /ud.
68 mm	ref. G BOSBC019	33,18 € /ud.
79 mm	ref. G BOSBC022	35,32 € /ud.
105 mm	ref. G BOSBC024	50,58 € /ud.

IVA no incl.

Para martillos < 5J

Restauración y saneamiento



CINCEL SDS-PLUS AZULEJOS

250x40 mm

ref. G BOSCC004 **28,05 € /ud.**
IVA no incl.



CINCEL SDS-PLUS PALA

250x40 mm

ref. G BOSCC003 **21,87 € /ud.**
IVA no incl.



CINCEL SDS-PLUS PLANO R-TEC

250x22 mm

ref. G BOSCC002 **12,88 € /ud.**
IVA no incl.



CINCEL SDS-PLUS PUNTERO

250 mm

ref. G BOSCC001 **12,88 € /ud.**
IVA no incl.



CORONA ADAPTADOR

Hexagonal ref. G BOSBC011
SDS-Plus ref. G BOSBC012

23,02 € /ud.
25,42 € /ud.
IVA no incl.



CENTRADORA

HSS-G Metal ref. G BOSBR001
HM Ladrillo/gres ref. G BOSBR002

6,65 € /ud.
12,48 € /ud.
IVA no incl.



BOSCH



Nueva gama de accesorios

EXPERT

MEJORA TU HERRAMIENTA.

Bosch Professional Accessories.



Material de construcción

Puertas, ventanas y persianas

Fontanería y evacuación

Pinturas

Pavimentos y revestimientos

Baños

Herramientas y útiles

Protección laboral

Electricidad

Mezcladoras

MEZCLADORA VIATM1200W

Máquina mezcladora de 1.200 W con regulación electrónica de velocidad (6 velocidades), con empuñadura bimatérica. Se incluye una varilla K4 con acople M14 de 120 mm x 590 mm de longitud, 2 llaves fijas, 2 escobillas de repuesto y manual de instrucciones con la garantía y la declaración de conformidad. Para realizar mezclas homogéneas de morteros, cementos, resinas, pinturas y colas.

ref. G BVIAT020

99,95 € /ud.

IVA no incl.



RUBIMIX-9 N

1200W. Doble empuñadura con mango bimatérica. Caja reductora 2 velocidades y regulador electrónico. Doble aislamiento. Varilla de mezclador intercambiable, conexión M14. Varilla mezcladora de Ø 120 mm. (4 3/4") incluida. Ø máximo recomendado de mezclador: 140 mm.

ref. G RUBIM919

189,00 € /ud.

IVA no incl.



MEZCLADOR M1600PRO

1.600 W. 2 velocidades mecánicas para la mezcla de medianos y grandes volúmenes. Regulación electrónica del motor. Arranque suave y progresivo; evita salpicaduras del material al iniciar la mezcla. Potente motor de larga duración con protector de temperatura por sobrecarga ligera. Incluye varilla 140 mm, M14. Óptima para pintura, adhesivo, cementos... Escobillas autodesconectantes. Doble aislamiento. Revestimiento antirruído. Amplia gama de varillas de diferentes medidas, según material a mezclar.

ref. G CEVIK001

146,95 € /ud.

IVA no incl.



NEW

MEZCLADORA M1800PRO

1800 W. 2 velocidades mecánicas para mezclar volúmenes medianos y grandes. Regulación electrónica del motor y arranque suave y progresivo que evita salpicaduras de material al mezclar. Motor potente y duradero equipado con protector de temperatura para sobrecargas ligeras. Incluye varilla de 140 mm, M14. Ideal para pinturas, adhesivos, cementos. Cepillos autodesconectables. Aislamiento doble. Recubrimiento antirruído. Amplia gama de varillas de diferentes tamaños, según el material a mezclar.

ref. G.CEVIK009

267,60 € /ud.

IVA no incl.



MEZCLADORA MT-MIXER

Mezclador eléctrico de gran potencia. 1.800W. Ergonómico y ligero para la mezcla de mortero (cola, monocapa...) Gran capacidad de mezcla hasta 120 l de una sola vez. Con control electrónico de revoluciones y dos velocidades mediante piñón de engranaje. Se entrega con maletín de transporte y una varilla de mezcla de Ø140 mm. y Ø 160 motor; 1 anclaje para varilla con rosca M14. 9,95 kg.

ref. 523180

235,00 € /ud.

IVA no incl.



NEW

RUBIMIX-9 SUPERTORQUE 230 V 50/60 HZ

Es un mezclador eléctrico apto para un amplio abanico de materiales; adhesivos cementosos, resinas, pinturas, etc. Destacable torque de 40,2 Nm. Este par de giro o torque es necesario para poder realizar mezclas en materiales de elevada viscosidad sin que el equipo se sobreesfuerce innecesariamente.

ref. 26970

169,72 € /ud.

IVA no incl.



Varillas mezcladoras**MEZCLADOR MORTERO COLA**

M80
Mezcla 10-15 kg.

ref. G RUBIM019

17,17€/ud.

IVA no incl.

M100
Mezcla 15-20kg.

ref. G RUBIM020

18,50€/ud.

IVA no incl.

M120R (rosca M14)
Mezcla 15-25kg.

ref. G RUBIM018

30,32€/ud.

IVA no incl.

**Accesorios mezcladoras****PORTABROCAS PARA VARILLA RUBIMIX**

Para trabajar con varillas con acabado hexagonal inferior a 12 mm. Mezcladores M80 y M100.

ref. G RUBIB015

10,70€/ud.

IVA no incl.

**INTERRUPTOR PARA MEZCLADOR M1600PRO**

1.600 W.

ref. G CEVIK002

10,82€/ud.

IVA no incl.

**ESCOBILLAS PARA MEZCLADOR M1600PRO**

1.600 W.

ref. G CEVIK003

9,53€/ud.

IVA no incl.

**Lijadoras y pulidoras****JUNTASOL**

Máquina rotativa para pavimentos cerámicos, terrazos y mármoles.

Motor monofásico: 220V.

Potencia HP 0'75.

2 velocidades (66 rpm - 132 rpm)

Depósito 8 l. (Agua/ácidos) incluido.

Ø del cepillo de nailon: 400 mm.

Peso de la máquina 23 kg.

ref. 8874

1.327,00€/ud.

IVA no incl.

**LIJADORA DE PARED TELESCÓPICA**

Con regulación y empuñadura ergonómica. Regulable de 110 a 180 mm.

Disco de lija Ø 225 mm. Punta de cabezal de lijado desmontable. Incluye 6

discos de lija con velcro y manguera de 4,5 m. Bolsa de transporte.

ref. G CEVIK017

270,48€/ud.

IVA no incl.

**LIJADORA DE PARED**

Fijación de lija mediante velcro, doble interruptor. 1010 W. 3200 rpm. 230

V.50 Hz. Disco de lija Ø 225 mm. 6 velocidades. Fácil cambio de escobillas.

Incluye tubo de aspiración con posibilidad para conectar a aspirador,

manguera, bolsa recoge polvo, escobillas, destornillador, 6 discos de lija

con velcro de diferentes granos.

ref. G CEVIK008

163,10€/ud.

IVA no incl.



Compresores



COMPRESOR PRO26NG SIN ACEITE

Compresor sin aceite con motor de 2,5 HP y calderín de 24lt. Motor con protección térmica. Cilindro de fundición. Autoventilado. Equipo con regulador de presión y filtro de aire integrado. Ruedas y asa ergonómica. Doble salida de aire regulada y directa. Ideal para trabajos en interior y en exterior como soplar, hinchas... 230 V. 8 Bar. 246 l/min. 2500 rpm. 25 kg.

ref. G CEVIK004

250,27 € /ud.

IVA no incl.

①
Sin mantenimiento
Motor de inducción 20 % + de vida útil



COMPRESOR PRO51NG SIN ACEITE

Compresor sin aceite con motor de 2,5 HP y calderín de 50lt. Motor con protección térmica. Cilindro de fundición. Autoventilado. Equipo con regulador de presión y filtro de aire integrado. Ruedas y asa ergonómica. Doble salida de aire regulada y directa. Ideal para trabajos en interior y en exterior como soplar, hinchas... 230 V. 8 Bar. 246 l/min. 2500 rpm. 33 kg.

ref. G CEVIK005

308,80 € /ud.

IVA no incl.

①
Sin mantenimiento
Motor de inducción 20 % + de vida útil



NEW

COMPRESOR AB25/3M

Compresor profesional 3 HP. Diseño compacto y robusto. Cabezal de aleación de aluminio. Potente motor eléctrico con protección térmica. Transmisión por correas. Equipado con presostato. 230 V. 24 lt. 10 Bar. 365 lt./min.

CA-AB25/3M

599,00 € /ud.

IVA no incl.



PISTOLA DE PINTAR

Cuerpo y depósito superior de aluminio. Capacidad 600 cc. 0,5 kg. Entrada de aire 1/4"-gravedad. Presión máx. de aire 6 Bar. Ancho de abanico 110-220 mm.

ref. G CEVIK006

31,35 € /ud.

IVA no incl.

Compresores**COMPRESOR PRO50 VX**

Motor directo con doble cabezal en V, con depósito de 50 l. Motor con protección térmica. Gran caudal de aire. Compresor ideal para trabajos que necesitan mayor caudal de aire. Equipado con regulador de presión. Filtros de aire integrados. 230V. 3 HP. 8 Bar. 340 lt./min. 2950 rpm. 45 kg.

CA-PRO50VX

275,00 €/ud.

IVA no incl.

 Directo con doble cabezal en V

**COMPRESOR PRO24 SILENT**

Compresor digital silencioso para trabajos en interior y en exterior como soplar, hinchar, pintar, petrolear... Puede ser transportado en cualquier posición, incluso tumbado. Doble salida de aire. Regulación de presión en diferentes intervalos para que el motor trabaje menos horas. 230V. 1,5 HP. 8 Bar (115 Psi). 24 lt. 150 lt./min. 62 Db. 1400 rpm. 27 kg.

CA-PRO24SILENC

159,00 €/ud.

IVA no incl.

 Ultrasilencioso
Sin mantenimiento

**COMPRESOR PRO40 SILENT SIN ACEITE**

Compresor silencioso. Motor de 2 HP y calderín de 40 lt. Para trabajos en interior y en exterior como soplar, hinchar, petrolear... Óptimo para usar con clavadora y grapadora neumática. Puede ser transportado en cualquier posición, incluso tumbado. Doble salida de aire. 230V. 2 HP. 8 Bar (115 Psi). 196 lt./min. Peak 62 Db. 1400 rpm. 38 kg.

CA-PRO40SILENC

289,00 €/ud.

IVA no incl.

 Ultrasilencioso
Sin mantenimiento

**KIT PARA COMPRESOR**

Pistola de soplar, pistola de inflar con manómetro, boquilla para inflado de neumáticos de bicicleta, boquilla para inflado de balones, boquilla para inflado/soplado de botes neumáticos y espiral de 5 m.

ref. G CEVIK007

28,52 €/ud.

IVA no incl.

Grupos electrógenos



AY-3100 KIOTSU MN

Motor Kiotsu KT-210 208cc 6,5 HP 4 tiempos. Potencia máxima 2.280 W. Potencia nominal 2.000 W. Alternador Linz SP10S B. Arranque manual. Depósito de 3,6 l. 650 x 480 x 425 mm.

ref. 5430000

600 €/ud.

IVA no incl.



i
Ruedas para transporte

AY-5000 KIOTSU

Motor Kitosu. Potencia máxima 4.200 W. Potencia nominal 3.850 W. Alternador Linz. Chasis muy robusto. Válvulas en cabeza, disyuntor térmico, seguridad de aceite. Monofásico.

ref. 5430020

943 €/ud.

IVA no incl.



i
Muy bajo nivel sonoro
Ideal para viviendas

AY-8000 HONDA INSONORIZADO

Motor Honda. Potencia máxima 6.400 W. Potencia nominal 5.600 W. Alternador Linz. Insonorizado. Cuadro de arranque por señal y batería incluido. Válvulas en cabeza, disyuntor térmico, seguridad de aceite. Monofásico.

ref. 5417720

5.000 €/ud.

IVA no incl.



i
Chasis muy robusto
Ruedas para transporte

AY-5000 HONDA

Motor Honda, potencia máxima 4.200 W. Potencia nominal 3.850 W. Alternador Linz. Válvulas en cabeza, disyuntor térmico, seguridad de aceite. Monofásico.

ref. 5420040

1.220 €/ud.

IVA no incl.

Mantenimiento y elevación**AY-2500 THN**

Ruedas nailon. Capacidad máxima 2500 kg.
 Peso 70 kg.
 4 rodillos de Ø80 mm. 2 ruedas de Ø200 mm. Válvula de seguridad por sobrecarga. Sistema de descenso controlado.
 Pistón cromado.
 Normativa CE / GS / TÜV.
 Ideal para suelos ásperos, duros y fríos, como hormigón o cemento.
 Resistente a la incrustación de virutas.
 Resistente a productos químicos. Más sólida y resistente que el resto de ruedas para cargas pesadas.

ref. 580700

495€/ud.

IVA no incl.

**ELEVADOR AY 100/200**

Capacidad máxima 100 kg. (12 m de elevación) velocidad 10 m/min.
 Capacidad máxima 200 kg. (6 m de elevación) velocidad 5 m/min.
 Potencia 550 W/230 V.
 Cable 3 mm.
 Peso 10 kg.
 Medidas: 340 x 140 x 220 mm.

ref. 580250

199€/ud.

IVA no incl.

**CARRETILLA AY-300 SN R/IMP**

2 manos.
 Ruedas impinchables de 260 mm. Con rodamientos.
 Llanta metálica.
 Capacidad máxima de 300 kg.
 Peso 10 kg.

ref. 580472

108€/ud.

IVA no incl.

**POLIPASTO PROFESIONAL 1.000 KG**

Capacidad máx.: 1.000 kg
 Elevación: 6 metros 1 cadena
 Diámetro cadena 6 mm
 Medidas: 317 x 140 x 158 mm
 Peso: 16,4 kg

Ref. 580380

152€/ud.

IVA no incl.

Hidrolimpiadoras

K4 POWER CONTROL

Presión 130 bar. Caudal de agua 420 l/h. Temperatura de entrada máx. 40 °C. Potencia 1,8kW. 397 x 305 x 584 mm. Área rendimiento 30 m²/h. Pistola de alta presión. G 160Q. Boquilla turbo. Manguera de alta presión de 8m. Aplicación de detergente mediante sistema Plug'n Clean. Motor refrigerado por agua. Conector para mangueras de riego A3/4"

ref.G KARCH002

336,65 €/ud.

IVA no incl.



K5 POWER CONTROL

Presión 145 bar. Caudal de agua 500 l/h. Máxima temperatura de entrada de agua 40 °C. Potencia 2,1 kW 397 x 305 x 584 mm. Área rendimiento 40 m²/h. Pistola de alta presión. G 160Q. Power control. Boquilla turbo. Manguera de alta presión. Conector para mangueras de riego A3/4"

ref.G. KARCH004

478,80 €/ud.

IVA no incl.



NEW

K2 POWER CONTROL

Nueva hidrolimpiadora que te ayudará a obtener resultados de limpieza perfectos, gracias a la App Home & Garden de Kärcher. Ideal para la limpieza de bicicletas, herramientas y mobiliario de jardín, así como de pequeñas superficies.

ref. 1.673-600.0

114,95 €/ud.

IVA no incl.



NEW

K7 PREMIUM POWER

La hidrolimpiadora K7 Premium Power para lograr una potencia extra con enrollador de mangueras y motor refrigerado por agua es el equipo ideal para el uso frecuente y un grado de suciedad intenso.

ref. 1.317-170.0

569,95 €/ud.

IVA no incl.



BOQUILLA TUBO

Para todas las limpiadoras de alta presión de las gamas K 4 y K 5.

Chorro concentrado giratorio.

DB 120

ref.G KARCH107

60,50 €/ud.

Turbo

ref.G KARCH106

60,50 €/ud.

IVA no incl.



QUICK CONNECT

Manguera de alta presión de repuesto. 9m. Para limpiadoras de alta presión (K2-K7). Soporta una presión de hasta 160 bar y temperaturas de hasta 60 °C.

ref.G KARCH108

81,78 €/ud.

IVA no incl.



JUEGO PARA DECAPADO CHORRO DE ARENA

En combinación con el abrasivo de Kärcher, elimina capas de óxido y pintura.

ref. G KARCH109

102,25 €/ud.

IVA no incl.



LIMPIEZA TUBERÍAS

Kit para limpiar y desatascar eficazmente tubos, tuberías de desagüe, bajantes de agua e inodoros. Para cualquier hidrolimpiadora

7,5m ref.G KARCH105

91,37 €/ud.

15m ref.G KARCH104

128,12 €/ud.

IVA no incl.



FILTRO DE MEMBRANA

El filtro de membrana / filtro textil (BIA-C) de tela agujereada de poliéster es lavable hasta a 40 °C, con filamentos metálicos para conexión a tierra. Adecuado para casi todos los aspiradores NT comerciales de dos motores, como NT 602, NT 700, NT 702 Eco, NT 702 I, NT 802 I, NT 993 I y NT 65/2 Eco, NT 65/2 Eco Me, NT 65/2 Eco Tc, NT 72/2 Eco Tc, así como para todas las variantes de los modelos NT 501 y NT 551. No adecuado para NT 601 K y KF.

ref. 6.904-282.0

45,00 €/ud.

IVA no incl.



Aspiradoras**ASPIRADOR WD3P**

Aspiradora multiuso superpotente con un consumo eléctrico de tan solo 1000 W. Está equipada con un resistente depósito de plástico de 17 litros a prueba de golpes y un enchufe con sistema automático de conexión y desconexión para herramientas eléctricas. Al utilizar herramientas, la aspiradora se enciende automáticamente y aspira directamente la suciedad. El filtro de cartucho permite aspirar suciedad húmeda y seca sin cambiar el filtro. La manguera de aspiración de nuevo diseño del equipo, así como la también novedosa boquilla para suelos con clips, permiten una recogida efectiva de suciedad de todo tipo. El asa extraíble posibilita la colocación de accesorios directamente en la manguera de aspiración. Otros magníficos detalles de equipamiento: función de soplado, sistema de cierre "Pull & Push", posición de estacionamiento, asa de transporte ergonómica, práctico almacenaje de cables y accesorios.

ref. G KARCH008

150,00 €/ud.

IVA no incl.

**ASPIRADOR WD6 P S**

Aspiradora para suciedad sólida y líquida ultrapotente, energéticamente eficiente. Depósito de acero inoxidable de 30 litros. Cable de 6 m. Manguera de aspiración de 2,2 m y toma de corriente integrada. Consumo eléctrico tan solo 1300 W. Las herramientas eléctricas, como sierras o amoladoras, pueden conectarse a través de la toma de corriente integrada con sistema automático de conexión y desconexión. Potencia de aspiración regulable. El filtro se puede limpiar eficazmente pulsando el botón de limpieza y así es posible recuperar fácilmente la potencia de aspiración. El asa extraíble con protección electrostática permite acoplar los accesorios directamente a la manguera de aspiración, lo que resulta especialmente útil cuando se aspira polvo fino.

ref. 1.628-360.0

254,95 €/ud.

IVA no incl.



3 en 1
Aspira, absorbe
y sopla

FILTRO ENTRADA DE AGUA

7 m. R3-4.

ref. G KARCH103

21,92 €/ud.

IVA no incl.

**FILTRO CARTUCHO**

Para wd2 y Wd3.

ref. G KARCH111

21,20 €/ud.

IVA no incl.

**BOLSA FILTRO**Para wd2 y Wd3.
Bolsa 4 ud.

ref. G KARCH114

16,60 €/bolsa

IVA no incl.

**FILTRO HEPA**

Para aspirador de cenizas pélet.

ref. G ASPIR012

5,47 €/ud.

IVA no incl.

**BOLSA PROTECTORA**

4423

Para aspirador de cenizas pélet.

ref. G ASPIR011

4,33 €/ud.

IVA no incl.

**ASPIRADOR CENIZAS PÉLET**1.000 W.
10 litros

ref. G ASPIR010

47,60 €/ud.

IVA no incl.



Andamios

ANDAMIO EUROPEO

Estructura de andamio tubular modular tipo europeo o de fachada.

Construida por cuerpos soldados en pórtico que lo dotan de la mayor resistencia y seguridad en el montaje y desmontaje frente a los formados por elementos individuales.

Sistema con diseño específico de seguridad que evita el levantamiento accidental y la caída de objetos.

El conjunto de la estructura, así como las plataformas de trabajo, han sido ensayadas con resultado favorable conforme a la norma UNE-76-502-90, documento armonización europeo HD-1000.

Todos los elementos están protegidos frente a la corrosión mediante galvanizado y fabricados con aceros de estructura de primera calidad.

[Consultar precios](#)



ANDAMIO MULTIDIRECCIONAL

Un andamio multidireccional es una estructura formada por elementos longitudinales. Presenta una gran rapidez y estabilidad que permite el ensamblaje de todos sus elementos.

Andamio versátil y resistente, montaje rápido (sin tornillos) y seguro.

Desarrolla construcciones en tres dimensiones al realizar ocho conexiones en un mismo plano, adaptándose a cualquier posición y manteniendo los elementos de seguridad (barandilla y rodapié).

[Consultar precios](#)



Hormigoneras**NEW****OPTIMIX 120 H.120LPS**

Motor eléctrico monofásico 230 V / 50 Hz. Protección IP45. Sonda térmica. Interruptor con disyuntor. 1140 x 650 x 1200. Ruedas Ø215 mm.

ref. H.120LPS

388,93 €/ud.

IVA no incl.



Corona fundición

NEW**HC.M160 / HC.M190 / HC.M220 / HC.M260**

Motor eléctrico monofásico 230 V / 50 Hz. Sonda térmica. Interruptor con disyuntor. Toma eléctrica 2P+T. Ruedas de Ø370 mm.

ref.HC.M160

160 L 1450 x 745 x 1400

944,58 €/ud.

ref.HC.M190

180 L 1450 x 745 x 1400

1.143,68 €/ud.

ref.HC.HC220

220 L 1600 x 745 x 1450

1.237,80 €/ud.

ref.HC.HC260

260 L 1600 x 745 x 1450

1.321,37 €/ud.

IVA no incl.

**MLZ-130 / MLZ-150 / MLZ-151**

Motor eléctrico monofásico 230 V / 50 Hz. Protección IP45. Sonda térmica. Interruptor con disyuntor. 1200 x 710 x 900. Ruedas de Ø190 mm.

ref.HMLZ130M

432,70 €/ud.

ref.HMLZ150M

463,60 €/ud.

ref.HMLZ151M

497,44 €/ud.

IVA no incl.

**GN-134 / GN-150 / GN-180**

Motor eléctrico monofásico 230 V / 50 Hz. Protección IP45. Interruptor con disyuntor.

ref.H.GN134

459,43 €/ud.

ref.H.GN150

496,59 €/ud.

ref.H.GN180

630,04 €/ud.

IVA no incl.

**NEW****VIBROMAX PBV**

Vibrador eléctrico portátil mecánico con distintas longitudes de mangueras y diámetros de agujas. Ideal para todo tipo de trabajos gracias a su fácil manejo.

ref.PBV-250.3

230 V Aguja 25/3

432,45 €/ud.

ref.PBV-380.4

230 V Aguja 38/4

447,90 €/ud.

ref.PBV-480.4

230 V Aguja 48/4

468,65 €/ud.

IVA no incl.

Cortadoras manuales

FAST-65

Base con soporte de espuma. Guías de acero. Con tope lateral milimetrado y escuadra a 45°. Adaptado para rodeles de entre 6 mm a 10 mm. Rodel Ø6 mm incluido. Espesor máxima de corte: 15 mm.

65	ref. 13940	167,44 € /ud.
85	ref. 13941	214,45 € /ud.

IVA no incl.



i
Ligera y económica

BEARING CUT 850

Para profesionales, indicada para el corte de azulejos, gres y porcelánicos.

ref. 311765	205,00 € /ud.
-------------	----------------------

IVA no incl.



SPEED MAGNET

Guías de acero, macizas. Mango reforzado con empuñadura SOFT-GRIP. Tope lateral milimetrado para cortes repetitivos y escuadra a 45°, con bloqueo rápido. Rodeles intercambiables de Ø 6 a 22 mm. Rodel Ø8 mm incluido. Visión directa de la línea de rayado y corte. Incluye maleta. Piezas de 3-15 mm.

62	ref. 14988	262,00 € /ud.
72	ref. 14989	349,32 € /ud.
92	ref. 14990	428,07 € /ud.

IVA no incl.



i
800 kg

TS MAX

Ligera, funcional y con un separador de altas prestaciones. Doble guía, para una mejor visibilidad de la línea de rayado y corte. Tope lateral para realizar cortes repetitivos rectos y a 45°. Rodeles intercambiables de Ø6 a 22 mm. Con rodeles de Ø6 y 10 mm y maleta-estuche incluidos. Piezas de 6-15 mm.

TS43	ref. 18920	266,72 € /ud.
TS57	ref. 18921	298,18 € /ud.
TS66	ref. 18922	367,10 € /ud.
TS75	ref. 18923	404,55 € /ud.

IVA no incl.



i
800 kg

TR MAGNET

Rápido sistema operativo mediante imán, operable con una sola mano. Mayor facilidad y velocidad de corte. Escuadra giratoria con pivotaje central para rápida y precisa medición de cortes angulares. Piezas de 3-15 mm.

TR 600	ref. 17905	406,75 € /ud.
TR 710	ref. 17906	436,90 € /ud.

IVA no incl.



i
800 kg

Cortadoras manuales**MONSTER CUT LITE – 135 CM**

Evolucionado sistema de corte en diagonal que permite colocar el separador móvil en cualquier punto de la cerámica. Destaca por su ancho de base de 250 mm. El diámetro del rodil de carburo de tungsteno es de 22 mm.

Piezas de 135 cm. Piezas espesor de 3 a 18 mm.

ref. 311787 **635 €/ud.**
IVA no incl.

**MAXI CUT – 100 CM**

Cabezal montado sobre rodamientos de bolas. Dos separadores (ancho y estrecho). Bases montadas sobre suspensión de muelles y su escuadra orientable graduada. Ancho de base 300 mm. Indicada para cortar los materiales más resistentes como el gres extrusionado, gres rústico, gres porcelánico y el resto de materiales cerámicos de 3 a 20 mm.

ref. 315100 **620 €/ud.**
IVA no incl.

**TX-MAX**

Separador multipunto de altas prestaciones con gran potencia (hasta 1200 kg), escuadra giratoria para cortes angulares (de 0° a 45°), separador móvil con pisador de aluminio equipado con protector plástico para evitar el marcado en las superficies más delicadas. El bloqueo del pisador, mediante mecanismo de trinquete y el desbloqueo por gatillo, permite rayar y separar con una sola mano. Piezas de 6-20 mm.

TX-1020 MAX ref. 17915 **698,20 €/ud.**
TX-1250 MAX ref. 17921 **1.072,99 €/ud.**
IVA no incl.



1.200 kg
Piezas hasta 125 cm

TZ

Excelente comportamiento del conjunto separador: máxima robustez de: chasis, guías y conjunto separador. Escuadra giratoria con pivotaje central para una rápida y precisa medición en cortes angulares. Incluye rodillos de Ø8 y 18 mm y bolsa textil reforzada para su transporte y protección.

TZ 850 ref. 17952 **820,93 €/ud.**
TZ1020 ref. 17951 **859,85 €/ud.**
TZ1300 ref. 17953 **1.126,50 €/ud.**
TZ1550 ref. 17954 **1.245,03 €/ud.**
TZ1800 ref. 17924 **1.369,77 €/ud.**
IVA no incl.



1.500 kg
La cortadora más avanzada del mercado

JUMBO CUT

Para piezas de gran formato. Capacidad de corte hasta 2,60 metros. Para el corte de azulejos, gres y porcelánicos con cabezal adaptativo. Con cabezal de rodamientos, separador móvil, 6 plataformas con bases de muelles cada una, para adaptar perfectamente la cerámica y dos plataformas adicionales e independientes para situarlas en cualquier lugar para ayudar como soporte lateral. Incorpora un novedoso sistema de tirantes a gas que permite realizar la presión de rayado de forma constante en toda la longitud de la pieza. Rodil de Ø22 mm con rodamientos.

ref. 315260 **3.455 €/ud.**
IVA no incl.



Gran formato
Piezas hasta 260 cm

Cortadoras gran formato**TC-125 G1 230 V 50 HZ CORTE CIRCULAR CON VENTOSA**

Forma parte del sistema SLAB para lámina cerámica y baldosas de gran formato. Compatible con discos de Ø125 o Ø115 mm. Incluye disco TCR-125 SUPERPRO (corte seco) y maleta de transporte. Para el funcionamiento correcto de la TC-125 es necesario usar las guías de corte G1 que se pueden encontrar en el kit de guías TC-125.

ref. 50953 **296,88 €**/ud.
IVA no incl.

**KIT DE GUÍAS TC-125 G1 CORTE CIRCULAR**

Para uso exclusivo junto con la cortadora circular electroportátil TC-125. Incluye: 3 guías de 110 cm, 2 conectores de guías, 2 sargentos, juego de herramientas y una bolsa de transporte para guías y accesorios.

ref. 51979 **297,76 €**/ud.
IVA no incl.

SLIM CUTTER PLUS

Capacidad de corte de 320 cm ampliable según la necesidad con guías adicionales. Gracias a los cordones de silicona, que incorporan las guías en su base, y las ventosas de fijación, el Slim cutter garantiza y facilita un corte recto, sin desviaciones involuntarias.

de separación, mediante tenazas regulables, que facilita y asegura una separación progresiva de la pieza, reduciendo el riesgo de rotura. El conjunto se compone de: 3 guías de 110 cm, 1 carro rayador con rulina de Ø22 mm extreme, 2 tenazas separadoras, 2 ventosas de fijación y bolsa de transporte de nailon reforzado.

ref. 18959 **424,92 €**/ud.
IVA no incl.

 Sistema de corte con guías conectables
Para porcelánicos de espesor 3-8 mm

**SLAB TRANS HEAVY DUTY**

Para manipulación de láminas cerámicas y baldosas de gran formato de hasta 320 cm de longitud y 160 de ancho. Se puede usar como complemento a los sistemas de corte SLIM CUTTER, TC-125 y CARRO SLAB. Gracias a las 6 ventosas de vacío con base de caucho gris, el colocador puede ajustar los puntos de fijación, asegurando la manipulación de las láminas porcelánicas sin miedo a que la superficie de la baldosa pueda quedar marcada. El conjunto dispone de 4 asas (2 por guía) que se pueden ajustar y posicionar en toda la longitud de la guía, facilitando y adaptando el SLAB TRANS HEAVY DUTY N a cada momento y formato. Carga máxima de 170 kg.

ref. 18982 **1.829,31 €**/ud.
IVA no incl.

**NEW****REGULADOR DE BALDOSAS**

El instalador profesional de baldosa cerámica, podrá ajustar, de una forma rápida y precisa, la junta de colocación generada al instalar la pieza, tanto en revestimientos de pared como en pavimentos. El regulador de baldosas RUBI está especialmente ideado para los trabajos con lámina porcelánica y baldosas de gran formato.

ref. 60926 **160,47 €**/ud.
IVA no incl.



Cortadoras gran formato**MESA SLAB**

Banco de trabajo para el corte y manipulación de láminas cerámicas de gran formato mediante las herramientas de la gama SLAB SYSTEM. Dotándola de una capacidad de carga máxima de hasta 250 kg. Las patas plegables disponen de un sistema de seguridad que evita el cierre involuntario de estas. Con las patas plegadas, la MESA SLAB ocupa menos de 20 cm de alto, por lo que se puede almacenar fácilmente. La altura de trabajo de la mesa es de 70 cm.

Una MESA SLAB tiene una longitud de 180 cm y un ancho de 104 cm. Por lo que, al unir dos mesas, se obtiene una superficie de apoyo de 360 cm.

ref. 18935 **651,91 €**/ud.
IVA no incl.

**CARRO SLAB**

Especialmente indicado para la manipulación de piezas con espesores a partir de 6 mm.

Ligero y compacto. Incorpora un brazo extensible para facilitar la maniobra de carga y descarga de la lámina cerámica sobre la mesa de trabajo. Al estar equipado con cuatro ruedas giratorias (360°) con sistema de frenado y bloqueo stop&fix, el carro slab incrementa la seguridad en las maniobras de carga y descarga.

El usuario puede manipular piezas de hasta 140 kg de peso máximo y un formato de hasta 360 cm x 160 cm.

ref. 18934 **711,37 €**/ud.
IVA no incl.

**NEW****TRILLER 230V 50HZ**

Vibrador para cerámica, ligero y compacto, especialmente diseñado para evitar la generación de burbujas de aire encapsulado entre el adhesivo y el reverso de la baldosa cerámica. De esta forma facilita la adherencia idónea entre el adhesivo y la cerámica. La base de contacto con la baldosa cerámica no deja marcas y es fácilmente intercambiable.

ref. 18948 **375,86 €**/ud.
IVA no incl.

**SLIM EASY TRANS PLUS**

Sistema de transporte ideal para láminas porcelánicas de gran formato con un espesor máx. de 6 mm y hasta una longitud máxima de 320 cm. Empuñaduras ajustables. Incorpora 6 ventosas de vacío de 20 cm de diámetro y gran capacidad de carga y sujeción. La capacidad de transporte del SLIM EASY TRANS PLUS es de 80 kg, pero si se añade el SET TRAVESAÑOS SLIM EASY TRANS (ref. 18819), la capacidad de carga aumenta hasta un máximo de 120 kg.

ref. 18976 **1.078,56 €**/ud.
IVA no incl.

Para transportar láminas porcelánicas de gran formato.

**VENTOSA CON BOMBA DE VACÍO**

Ø20 cm. Ideal para la carga y manipulación de materiales pesados sin importar el tipo de acabado superficial. La ventosa con bomba de vacío se adapta tanto a superficies lisas como rugosas. Perfecto para la manipulación de baldosas de gran formato o lámina cerámica. La bomba de vacío manual, se activa fácilmente con un solo dedo y está equipada con una marca de seguridad que nos indica la pérdida de succión y nos recuerda la necesidad de bombear nuevamente para retener la carga de vacío en la ventosa.

ref. 18919 **79,93 €**/ud.
IVA no incl.



Cortadoras eléctricas

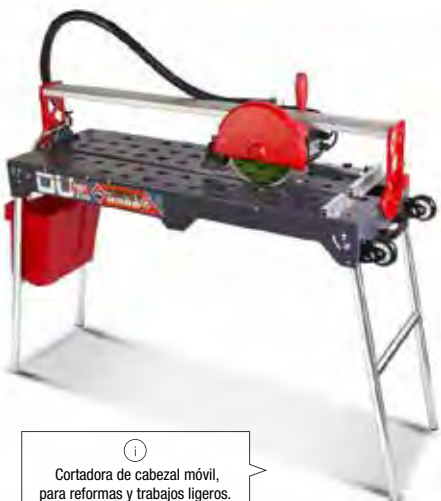

1
Cortadora de cabezal móvil, para reformas y trabajos ligeros.

DU-200 EVO 850 230 V 50 HZ CEV SUPERPRO

Especialmente recomendadas para el corte PROFESIONAL de azulejo (tipo Bll) y gres esmaltado (tipo Blla) y para el corte OCASIONAL de gres porcelánico (tipo Bla). El innovador diseño del chasis incorpora un sistema de recogida de agua más eficaz, permitiendo recuperar hasta un 50 % más de agua. Incluye disco de diamante tipo CEV-SUPERPRO Ø200 mm.

ref. 54975 **571,94 € /ud.**
IVA no incl.



1
Cabezal móvil de gran precisión ideal para el corte a inglete

DS-250N 1500

Conjunto motor deslizante sobre rodamientos de máxima precisión y fiabilidad. Equipada con sistema ZERO DUST. Testado y certificado por el TNO. Estructura de aluminio. Más ligera y máxima resistencia a las condiciones de trabajo.

Disco: 250 mm. Motor: 3 cv.
Peso: 100 kg. Piezas: 152 cm.

ref. 52940 **2.675,21 € /ud.**
IVA no incl.



**En GAMMA
por ser profesional,
sí, tienes descuento.
Y también... financiación.**

Por ser profesional de la reforma y la construcción, te ofrecemos un descuento sobre los precios indicados en este catálogo. Precios orientativos según fabricante.

Consulta tus descuentos y/o financiación en tu punto de venta más cercano.



1
Materiales de obra

DR-350

Con efecto tronizador y mesa móvil, ideal para el corte de todo tipo de materiales de obra.

- Cabezal equipado con protector para mayor seguridad en el uso de discos segmentados.
- Refrigeración del disco por bomba de agua con grifo regulador incorporado.

Disco: 350 mm. Motor: 4 cv.
Peso: 63 kg. Piezas: 84 cm.

ref. 56940 **1.162,80 € /ud.**
IVA no incl.

Nivelación de baldosas**NEW****SISTEMA DE NIVELACIÓN GAMMA DUPLO**

Nuevo sistema de nivelación diseñado para trabajar con cuñas anchas y estrechas que permite diferentes colocaciones con una sola base. Este sistema es capaz de trabajar con cerámicas de espesor entre 3-16 mm, con juntas de 1, 2 y 3 mm. Método rápido y sencillo, con un resultado muy profesional.

Bases

200 ud.

3 mm ref.G GMMNIO29

2 mm ref.G GMMNIO28

1 mm ref.G GMMNIO27

15,22 €/bolsa.

IVA no incl.



i
Permite trabajar con cuñas anchas y estrechas

SISTEMA DE NIVELACIÓN GAMMA PLUS

Sistema fabricado en PE y PP. Asegura una planicidad de la cerámica en suelo y en pared consiguiendo una perfecta instalación. Diferente color calza según medida. Alicata de calidad fabricada en aluminio compatible con los sistema de cuña ancha.

Calzos

Bolsa 250 unidades.

0,5 mm ref.G GMMNIO20

1 mm ref.G GMMNIO21

1,5 mm ref.G GMMNIO26

2 mm ref.G GMMNIO22

3 mm ref.G GMMNIO23

11,05 €/bolsa

IVA no incl.



i
Ensayado por Aidimme

Cuñas

250 ud.

ref.G GMMNIO24

13,83 €/bolsa

IVA no incl.

**Alicata**

1 ud.

ref.G GMMNIO25

11,05 €/ud.

IVA no incl.

**SISTEMA DE NIVELACIÓN GAMMA MINI****Kit nivelación**

1 tenaza, 100 bases y 100 cuñas.

ref.G GMMNIO01

39,82 €/bolsa

IVA no incl.

i
Espesores cerámicos de 3 a 16 mm 1,2 y 3 mm

**Cuñas**

300 ud.

ref.G GMMNIO09

27,30 €/bolsa

IVA no incl.

**Tenaza**

1 ud.

ref.G GMMNIO10

20,65 €/bolsa

IVA no incl.

**Bases**

300 ud.

0,5 mm ref.G GMMNIO12

1,5 mm ref.G GMMNIO13

3 mm ref.G GMMNIO04

2 mm ref.G GMMNIO03

1 mm ref.G GMMNIO02

20,35 €/bolsa

IVA no incl.



Nivelación de baldosas

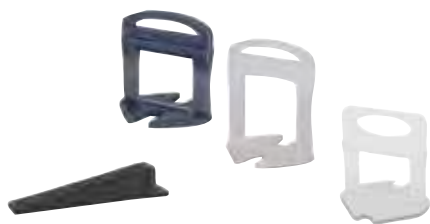

SISTEMA DE NIVELACIÓN DELTA

Para trabajar con baldosas cerámicas de varios espesores: 3-12 mm, 6-15 mm o 11-20 mm. Las bridas del sistema DELTA LS permiten al colocador profesional trabajar en combinación con cualquier tipo de cruceta, así podremos asegurar el mejor nivelado y la mejor posición de las baldosas cerámicas. Disponibles diferentes modelos: Brida de 3 mm para baldosas de 6 a 15 mm. Brida de 1,5 mm y 2 mm. Para baldosas de 11 a 20 mm. Brida 0,5 mm / 1 mm / 1,5 mm y 2 mm. Para baldosas de 3 a 12 mm.

Cuña

200 ud.

ref.G RUBII051 (2844)

20,48 €/bolsa
IVA no incl.

Bridas

200 ud.

1 mm ref.G RUBII052 (2851)

15,88 €/bolsa

1,5 mm ref.G RUBII053 (2841)

15,88 €/bolsa
IVA no incl.



SISTEMA DE NIVELACIÓN TWIST

Nuevo concepto en la colocación de pavimentos y revestimientos cerámicos. Para cerámicas de 3 mm a 30 mm de grosor. Sistema rápido, sencillo y con resultado profesional.

Kit nivelación

1 tenaza, 100 bases y 100 coronas

39,95 €/kit.
IVA no incl.

Coronas

50 ud.

19,32 €/bolsa.

100 ud.

37,63 €/bolsa.

Corona (granel) 600 ud.

198,72 €/bolsa.
IVA no incl.

Bases

100 ud.

14,72 €/bolsa.

Base (granel) 800 ud.

99,36 €/bolsa.
IVA no incl.

SISTEMA DE NIVELACIÓN PUSH & LEVEL

No necesita herramientas adicionales. Elimina los resaltes entre azulejos. Deja las juntas impolutas. 280x280x200 mm.

Kit

100 calzos / 50 roscas

roscas 1 mm ref. LSSKIT010
roscas 2 mm ref. LSSKIT020

49,53 €/kit
IVA no incl.

Rosca

100 ud.

ref. LSSCREW

67,24 €/bolsa
IVA no incl.

Calzo

200 ud.

0,5/1/1,5/2/3 mm ref. LSS005
cruz 1 mm ref. LSS010
T 1 mm ref. LSS010T

24,02 €/bolsa
IVA no incl.



Calzo mármol

100 ud. 1/2/3/4/5 mm

ref. LSS010S

28,34 €/bolsa
IVA no incl.

NEW

SISTEMA DE NIVELACIÓN MUSTANG

Garantía de nivelación absoluta y acabado perfecto, de muy fácil utilización. Indicado para cualquier medida cerámica.

Tenaza Ebro

1 ud.

ref.G PMUST016

20,05 €/ud.
IVA no incl.

Bases

300 ud.

3 mm ref.G PMUST011

2 mm ref.G PMUST010

1,5 mm ref.G PMUST018

1 mm ref.G PMUST008

0,5 mm ref.G PMUST017

23,22 €/bolsa.
IVA no incl.

Bases

300 ud.

1 mm (hasta 30 mm espesor)

ref.G PMUST021

28,25 €/bolsa.
IVA no incl.



①
Ideal para piezas grandes

Nivelación de baldosas y accesorios**CRUCETAS HUECAS**

Para pavimentos. Sin impurezas ni imperfecciones. Estructura hueca con refuerzos internos. Bolsas de 100 y 250 ud.

8 mm	100 ud.	ref.G TOCRU014	2,25 € / bolsa
10 mm	100 ud.	ref.G TOCRU002	3,75 € / bolsa
7 mm	250 ud.	ref.G TOCRU012	4,73 € / bolsa

IVA no incl.

**CUÑA ALICATADO**

Para revestimiento. Material base de calidad, sin impurezas ni imperfecciones. Bolsa 250 unidades.

ref. G TOCRU015
1,75 € / bolsa
IVA no incl.

**CRUCETAS JUNTA MÍNIMA**

Para revestimientos y pavimentos con junta mínima. Material base de calidad, sin impurezas ni imperfecciones. Bolsas de 250 y 500 ud.

1 mm	ref.G TOCRU005	250 ud.	1,65 € / bolsa
1,5 mm	ref.G TOCRU001	250 ud.	1,70 € / bolsa
2 mm	ref.G TOCRU006	250 ud.	1,70 € / bolsa
3 mm	ref.G TOCRU008	250 ud.	1,72 € / bolsa
5 mm	ref. G TOCRU010	250 ud.	2,20 € / bolsa
3 mm	ref.G TOCRU009	500 ud.	3,77 € / bolsa
5 mm	ref.G TOCRU011	500 ud.	4,13 € / bolsa

IVA no incl.

**NEW****ADAPTADORES PARA TENAZAS**

Tenaza sistemas GAMMA

Sistemas GAMMA ref.G PMUST019
Sistema MUSTANG ref.G PMUST020
2,65 € / ud.
IVA no incl.

**RODILLERAS PROFESIONAL N**

Gran superficie de apoyo para una óptima estabilidad y confort. Doble cinta elástica para mantener la rodillera bien ajustada a la pierna y con arpon de cierre rápido. Evita el bloqueo de la circulación sanguínea en la cara posterior de la rodilla.

ref.G. RUBI065
27,49 € / ud.
IVA no incl.

**VENTOSAS**

El diseño ergonómico de las empuñaduras de las ventosas de RUBI permite que el profesional de la construcción disfrute de la mejor posición durante la utilización de la misma, reduciendo así el esfuerzo y la fatiga. Carga máxima ventosa simple: 40 kg, doble: 80 kg.

Simple ref. 65900 **21,59 €** / ud.
Doble ref. 66900 **44,02 €** / ud.
IVA no incl.

Medición y nivelación



NIVEL PROLEVEL MAGNÉTICO

Perfil de aluminio con una sección rectangular de 1.2 mm de espesor. Dos filas antichoque en horizontal y vertical. Dos robustas tapas que protegen el perfil de aluminio.

Precisión: +/- 0,5 mm/m. Imanes de neodimio.

40 cm	ref.G JARNI005	28,17 € /ud.
50 cm	ref.G JARNI006	30,47 € /ud.
60 cm	ref.G JARNI007	32,98 € /ud.
80 cm	ref.G JARNI008	40,20 € /ud.
100 cm	ref.G JARNI009	47,87 € /ud.

IVA no incl.



Irrompible

NIVEL ALA AVIÓN MAGNÉTICO

Nivel de aluminio inyectado en naranja. Revestimiento por pulverización electrostática. Superficie fresada. Dos burbujas en horizontal y vertical. Lectura tres veces más clara que en burbuja convencional. Irrompible. La banda luminiscente mejora la visibilidad en entornos oscuros.

Precisión: +/- 0,5 mm/m.

50 cm
ref.G JARNI002

50,50 €/ud.

IVA no incl.



CINTA MÉTRICA

Mide todo al milímetro. Cinta de acero de alta precisión y marcada por ambos lados. No necesita la ayuda de otra persona. Su gancho de acero se abate para fijar la cinta en diferentes superficies. 20 m.

ref.G BELLO019

21,46 €/ud.

IVA no incl.



Homologado

FLEXÓMETRO IRONBLADE AUTOMÁTICO

Carcasa metálica recubierta de goma para mejorar el agarre. Flexómetros de precisión homologados. Clase II. Bloqueo automático de la cinta.

5 m	ref.G RUBIF002	9,23 € /ud.
8 m	ref.G RUBIF003	14,27 € /ud.

IVA no incl.



NEW

FLEXÓMETRO BIMATERIAL

Fabricado en acero especial, gran duración y resistencia, sin torsión. Protección de la cinta con recubrimiento de nailon mate que facilita la lectura

3 m	ref. 50014-3	4,59 € /ud.
5 m	ref.50014-5	6,13 € /ud.

IVA no incl.



PLOMADA IMANTADA

Rubí dispone de una selección de modelos que, sin renunciar al uso tradicional, garantizan un correcto funcionamiento y aseguran la calidad del producto. 600 gr.

ref.G RUBI113

21,42 €/ud.

IVA no incl.



ROLLO TUBO NIVEL CRISTALLO EXTRA

Manguera monocapa en PVC cristal purísimo. Atóxico. Idónea en todos los casos en que no se necesite la resistencia a presiones altas. Alta flexibilidad en bajas temperaturas. 25 m.

10 x 14	ref.G TUBNI004	21,18 € /ud.
8 x 10	ref.G TUBNI003	8,68 € /ud.

IVA no incl.

Medición láser**NEW****MEDIDOR LÁSER 50 M**

Alcance de 50 metros, con nivel digital, precisión de 2 mm/m y protección IP54 a salpicaduras de líquidos y polvo. Permite medición continua, cálculo de suma y resta, área, volumen, función Pitágoras. Pantalla iluminada y 99 memorias. Incluye funda, correa y 2 pilas 1,5 V AAA. Cuerpo resistente con topes laterales antimpatco de plástico. Para trabajos de medición profesional y cálculo de presupuestos.

ref. MED50R

69,95 € /ud.

IVA no incl.

**GLM 40 PROFESIONAL**

Medidor láser de distancias. Todos los modos de medición esenciales en un diseño compacto. Cálculo estándar de la longitud, la superficie y el volumen, así como mediciones indirectas de la altura. Fácil lectura con pantalla luminosa que muestra los tres últimos resultados. Función memoria 10 últimas mediciones.

122,00 € /ud.

IVA no incl.

**DW088CG**

Rayo verde es 4 veces más brillante que el rayo rojo. Controles táctiles. Distancia 50 m. Panel de control táctil, operación de 2 botones e indicación de batería.

Clase de Láser 2.
Nivel de exactitud ES +/- 0.3mm / 10m mm/m.
Número puntos 2.
Rango de nivelación 4°.
Visibilidad interior 20 m.
61 x 112 mm. Altura 113 mm.

ref. G DEWAL012

225,00 € /ud.

IVA no incl.

TIRALÍNEAS DE CUERDA

20 m de cuerda. Cargado de azulete. Su carcasa hermética impide la pérdida de azulete. Tapón de rosca para facilitar la recarga.

ref. G JARCO003

9,02 € /ud.

IVA no incl.

REPUESTO TIRALÍNEAS

Azul intenso para mejor visión. Muy resistente a las inclemencias meteorológicas.

250 g

ref. G JARCO002

3,70 € /ud.

1000 g

ref. G JARCO001

8,78 € /ud.

IVA no incl.

**FIJADOR DE AZULETE PULVERIZADOR**

Su aplicación permite una mayor duración de las marcas de azulete. Muy utilizado en zonas húmedas. 1 l.

ref. G JARCO004

12,43 € /ud.

IVA no incl.

**LÁPIZ MULTIMATERIALES**

Excelente marcaje. Marca, traza y señala todo lo que necesites con profesionalidad. Obtiene un buen rendimiento sobre madera, piedra, hormigón, cerámica, metal, plástico...

ref. G BELAP004

6,36 € /ud.

IVA no incl.

Cordelería



BOBINA TRENCILLA BLANCA

De PVC.
Trenzado en su exterior con monofilamentos de polipropileno.
Buena resistencia a la rotura, a la erosión, a los productos químicos.

50 m	ref.G CORDE007	1,27 € /ud.
100 m	ref.G CORDE008	1,97 € /ud.

IVA no incl.



ⓘ
Alta capacidad de agarre

SISAL

Cuerda formada por fibras vegetales y ecológicas. Fibra natural muy resistente y no se deshace. 100 m. Torcido a 4 cabos. 10 mm

ref.G CORDE002	42,62 € /ud.
----------------	---------------------

IVA no incl.



ⓘ
Ideal para la intemperie

NAILON TRENZADO BRILLANTE

8 mm. Interior trenzado y exterior de poliamida blanco brillante. Alta tenacidad. Muy buena resistencia al roce. Flexible y muy suave al tacto.

10 m	ref.G CORDE015	6,70 € /ud.
50 m	ref.G CORDE017	22,82 € /ud.

IVA no incl.



ⓘ
Tiralineas

BOBINA TRENCILLA ROJO

De PVC.
Trenzado en su exterior con monofilamentos de polipropileno.
Buena resistencia a la rotura, a la erosión, a los productos químicos.

50 m	ref.G CORDE011	1,38 € /ud.
100 m	ref.G CORDE012	2,22 € /ud.

IVA no incl.



BOBINA TRENCILLA NEGRA

De PVC.
Trenzado en su exterior con monofilamentos de polipropileno.
Buena resistencia a la rotura, a la erosión, a los productos químicos.

50 m	ref.G CORDE009	1,38 € /ud.
100 m	ref.G CORDE010	2,22 € /ud.

IVA no incl.

Cordelería**BOBINA SISAL 2 CABOS**

750 gr. Cuerda de fibras naturales torcidas a 2 cabos. Fibra natural muy resistente y no se deshace. Ideal para agricultura, ganadería, paquetería, bricolaje. Paquetería en general.

ref.G CORDE004

5,03 €/ud.*IVA no incl.*

Polipropileno 100 %

BOBINA RAFIA 1 CABO

600 m a 750 gr.
Torcido a 1 cabo. Fibras de rafia muy resistente.
Paquetería en general.

ref.G CORDE005

4,13 €/ud.*IVA no incl.*

Para el trazo de guías

H.Y C. SEGURA RAFIA TELEFÓNICA

Bobina 500 m.
Polipropileno 100 %. Torcido a 3 cabos.
Resistente al roce y muy manejable para su trabajo.

Ref.G CORDE006

Consultar precio**PULPO GOMA ELÁSTICA**

1,5 m.
Redondo, múltiples usos.

Ref.G CORDE014

2,45 €/ud.*IVA no incl.*

Ideal poleas

MADEJA ALGODÓN TRENZADA

3 mm.
Tacto suave, agradable y flexible.

ref.G CORDE024

3,03 €/ud.*IVA no incl.*

Rejillas



REJILLA 10x10
0,6 mm.

Aluminio
ref.G FEPGA001

0,70€/ud.
IVA no incl.

Blanca
ref.G FEPGA005

0,83€/ud.
IVA no incl.



REJILLA 30x30
0,6 mm.

ref.G FEPGA010

4,30€/ud.
IVA no incl.



REJILLA 15x30
0,6 mm.

ref.G FEPGA011

2,55€/ud.
IVA no incl.



REJILLA 15x15
0,6 mm.

Aluminio
ref.G FEPGA002

1,08€/ud.

Blanca
ref.G FEPGA006

1,42€/ud.
IVA no incl.



REJILLA 15x15
CON MOSQUITERA
0,8 mm.

ref.G FEPGA013

2,28€/ud.
IVA no incl.



REJILLA 17x17
Aluminio y blanca 0,6 mm.
Bronce 0,8 mm.

Aluminio
ref.G FEPGA003

1,30€/ud.

Blanca
ref.G FEPGA007

1,70€/ud.

Bronce
ref.G FEPGA012

2,33€/ud.
IVA no incl.



REJILLA 17x17
CON MOSQUITERA
0,8 mm.

ref.G FEPGA014

2,52€/ud.
IVA no incl.



REJILLA 20x20
0,6 mm.

Aluminio
ref.G FEPGA004

1,73€/ud.

Blanca
ref.G FEPGA008

2,28€/ud.
IVA no incl.



REJILLA 20x20
CON MOSQUITERA
0,8 mm.

ref.G FEPGA015

3,18€/ud.
IVA no incl.



REJILLA 25x25
0,6 mm.

ref.G FEPGA009

3,53€/ud.
IVA no incl.



REJILLA PACK
CON MOSQUITERA
0,6 mm. 30 ud.

15 x 15
ref.G FEPRP001 **45,00€**/pack.

20 x 20
ref.G FEPRP002 **67,50€**/pack.
IVA no incl.



Rejillas y extractores**REJILLA EMPOTRAR A TUBO CON LAMAS**

D-100 14 x 14
ref.G FEPGE006 **2,73€**/ud.
D-120 16 x 18,5
ref.G FEPGE007 **3,68€**/ud.
IVA no incl.

**REJILLA REFORZADA CON MOSQUITERA**

25 x 30
ref.G FEPGA020 **13,30€**/ud.
50 x 40
ref.G FEPGA021 **30,37€**/ud.
IVA no incl.

**REJILLA REGULABLE**

Blanca. 7 x 24
ref.G FEPGA016 **4,42€**/ud.
IVA no incl.

**REJILLA REGULABLE**

Blanca.
17 x 13
ref.G FEPGA017 **4,73€**/ud.
17 x 18
ref.G FEPGA018 **5,25€**/ud.
17 x 25
ref.G FEPGA019 **6,18€**/ud.
IVA no incl.

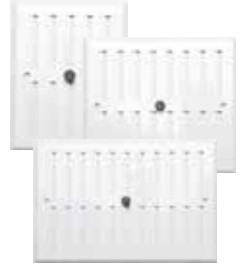
**REJILLA EMPOTRAR 14 x 27 CON MARCO**

Fija
ref.G FEPGE008 **2,85€**/ud.
Regulable
ref.G FEPGE009 **3,97€**/ud.
IVA no incl.

**REJILLA EMPOTRAR 21 x 11**

0,8 mm.
ref.G FEPGE002 **6,57€**/ud.
IVA no incl.

**REJILLA EMPOTRAR 16 x 16**

0,6 mm.
ref.G FEPGE001 **2,75€**/ud.
IVA no incl.

**REJILLA DIFUSOR ACERO 20 x 20**

Blanca.
D-100
ref.G FEPGA022 **10,45€**/ud.
D-125
ref.G FEPGA023 **12,57€**/ud.
IVA no incl.

**REJILLA EMPOTRAR A TUBO**

D-80
ref.G FEPGE003 **7,73€**/ud.
D-100
ref.G FEPGE004 **8,43€**/ud.
ref.G FEPGE005 **9,70€**/ud.
IVA no incl.

**REJILLA EMPOTRAR Y CLIPSAR MOSQUITERA**

Blanca.
D-100
ref.G FEPGE010 **5,10€**/ud.
D-125
ref.G FEPGE011 **6,08€**/ud.
IVA no incl.

**EXTRACTOR SLIM ESTÁNDAR**

D-100
250 m³/h.
ref.G FEPRE012 **25,18€**/ud.
IVA no incl.

**EXTRACTOR OPTIMA ESTÁNDAR**

D-100
183 m³/h.
ref.G FEPRE013 **13,28€**/ud.
IVA no incl.



Palas y paletinas

PALETA 5842

Madrileña.
Mango madera de haya.
D. 140 x 80 mm
F. 225 x 165 mm
H. 275 x 190 mm

- D ref.G BEPAL004 **19,63 €/ud.**
- F ref.G BEPAL011 **19,52 €/ud.**
- H ref.G BEPAL007 **20,79 €/ud.**

IVA no incl.



PALETA 5842 BIM

Madrileña.
Mango bimaterial.
H. 190 x 104 mm.

- ref.G BEPDV007 **23,11 €/ud.**
- ref.G BVIAT008 **8,18 €/ud.**
- ref.G BVIAT009 **8,57 €/ud.**
- ref.G BVIAT010 **9,12 €/ud.**

IVA no incl.



PALETA 5844

Norte.
Mango madera de haya.
A. 180 x 115 mm
B. 180 x 130 mm
C. 190 x 117 mm

- A ref.G BEPAL009 **24,99 €/ud.**
- B ref.G BEPAL006 **24,99 €/ud.**
- C ref.G BEPAL005 **26,17 €/ud.**

IVA no incl.



PALETA 5844 BIM

Norte.
Mango bimaterial.
A. 180 x 115 mm.
C. 190 x 117 mm.

- A ref.G BEPDV004 **25,07 €/ud.**
- C ref.G BEPDV006 **27,16 €/ud.**
- ref.G BVIAT011 **8,87 €/ud.**
- ref.G BVIAT012 **9,25 €/ud.**

IVA no incl.



PALETA 5841

Catalana.
Mango madera de haya.
A. 150 x 115 mm
B. 165 x 120 mm
C. 180 x 125 mm

- A ref.G BEPAL001 **23,20 €/ud.**
- B ref.G BEPAL002 **22,47 €/ud.**
- C ref.G BEPAL003 **22,79 €/ud.**

IVA no incl.



PALETA 5841 BIM

Catalana.
Mango bimaterial.
A. 130 x 115 mm. B. 165 x 120mm.
C. 180 x 125mm.

- A ref.G BEPDV001 **24,72 €/ud.**
- B ref.G BEPDV002 **24,60 €/ud.**
- C ref.G BEPDV003 **25,18 €/ud.**

ref.G BVIAT007

9,18 €/ud.

IVA no incl.



PALETA 5843

Andaluza.
Mango madera de haya.
A. 180 x 110 mm
C. 200 x 117 mm

- A ref.G BEPAL013 **25,46 €/ud.**
- C ref.G BEPAL031 **26,30 €/ud.**

IVA no incl.



PALETÍN 5901

Trabajos de acabado
y retoques de albañilería.
Mango madera de haya.
A 125 x 70 mm
B 120 x 100 mm

- A ref.G BEPIN001 **20,24 €/ud.**
- B ref.G BEPIN004 **23,12 €/ud.**

IVA no incl.



PALETÍN 5902

Trabajos de acabado
y retoques de albañilería.
Mango madera de haya.
135 x 60 mm.

- ref.G BEPIN002
- 19,63 €/ud.**

IVA no incl.

- ref.G BVIAT013
- 7,93 €/ud.**

IVA no incl.



PALETÍN 5903

Para trabajos de acabado y
retoques de albañilería.
Mango madera de haya.
135 x 60 mm.

- ref.G BEPIN003
- 20,24 €/ud.**

IVA no incl.

- ref.G BVIAT014
- 7,73 €/ud.**

IVA no incl.



Palas y paletinas



5841	5842 5850 5851	5843 5844	5848 5849	Bloque de cuello de cisne 5904	Paletinas 5903	5897
------	----------------------	--------------	--------------	--------------------------------------	-------------------	------

PARA TRABAJOS DE ALBAÑILERÍA

Amasar-hormigonado	•••	••	•••	•	••	•	-
Tabiquería formato hojas pequeñas	••	•••	••	•	••	•	-
Tabiquería formato hojas grandes	•••	••	•••	•	••	•	-
Maestrado-aristado	••	••	•••	•	••	•	-
Enlucido	••	•••	••	•	••	•	-
Remates y acabados	••	•••	••	•	••	•••	••

PARA TRABAJOS DE ALICATADO

Alicatado	••	••	••	•••	••	•	-
Solado	••	••	••	•••	••	•	-

PARA TRABAJOS CON LADRILLO CARA VISTA

Rejuntado	-	-	-	-	-	-	•••
-----------	---	---	---	---	---	---	-----

PARA TRABAJOS DE LIMPIEZA

Limpieza	•••	••	•••	••	••	••	•
----------	-----	----	-----	----	----	----	---



Material de construcción

Puertas, ventanas y premarcos

Fontanería y evacuación

Pinturas

Pavimentos y revestimientos

Baños

Herramientas y útiles

Protección laboral

Electricidad

Martillería

MAZA 5200 CF

3 cm. 700x143x52 mm.
4 cm. 700x158x58 mm.

ref.G BEMAZ001 **45,77 €/ud.**
ref.G BEMAZ002 **55,98 €/ud.**
IVA no incl.



Trabajos de demolición y clavar estacas.

MACETA 5308

AN ref.G BEMAC011 **19,86 €/ud.**
IVA no incl.
BN ref.G BEMAC012 **22,23 €/ud.**
IVA no incl.



Pequeños trabajos de demolición.

MAZA GOMA 500 GR

Maza de goma con una cara plana y la otra esférica. Especial cerámica. Goma negra o blanca.

Negra ref.G RUBIM017 **12,78 €/ud.**
IVA no incl.

Blanca ref.G RUBIM016 **15,03 €/ud.**
IVA no incl.



Trabajos de ajustes de baldosas.

MACETA 5308-A CF

270 x 123 x 39 mm
ref.G BEMAC013 **23,01 €/ud.**
IVA no incl.



Mango fibra de carbono

MARTILLO MECÁNICO SIN TEMPLAR

Para golpear materiales duros. Martillo mecánico sin templar para golpear materiales duros. 350x130x36 mm.

ref. 8011FOHRCCF **37,30 €/ud.**
IVA no incl.



Golpeo de piezas de gran dureza y trabajos de taller.

MACETA ESPAÑOLA

Cabeza de acero forjado. Mango de fibra de vidrio. Largo 3,7 cm. Ancho 12,7 cm. Peso 1,18 kg.

ref.G BVIAT006 **16,03 €/ud.**
IVA no incl.



Mango fibra bimaterial 1 kg.

MARTILLO 8030

Encofrador. Mango madera de haya. Geometría de las uñas que permite extraer puntas desde 0-1 mm. Cl.: Con imán. Cl. 450x172x30 mm. CICF 500x172x30 mm.

Cl ref.G BEMAR028 **25,65 €/ud.**
IVA no incl.

Cl CF ref.G BEMAR035 **32,67 €/ud.**
IVA no incl.



Para realizar estructuras.

ALCOTANA 5932

Hacha pala. Mango madera de haya. 0. 300x265x39 mm. 00. 300x205x38 mm.

0 ref.G BEALC015 **24,79 €/ud.**
IVA no incl.

00 ref.G BEALC014 **23,26 €/ud.**
IVA no incl.



Trabajos de demolición pequeños y de limpieza, picar o quitar enlucidos viejos.

MARTILLO ENCOFRADOR

Ni se rompe, ni se deforma ni se desgasta. Capuchón de acero que alargará la vida útil del producto y asegura la buena posición a la hora de sacar clavos. 450x170x42 mm.

ref. 8030CICF **32,67 €/ud.**
IVA no incl.



Para realizar estructuras.

PICACHÓN 5001

Modelo español. Se sirve sin mango. B. 480x52 mm C. 520x55 mm

B ref.G BEPIC001 **28,97 €/ud.**
IVA no incl.

C ref.G BEPIC002 **33,46 €/ud.**
IVA no incl.



Picar piedras y abrir zanjas.

Tenazas, alicates y cortadores**TENAZA PARA ARMADORES**

Precisa, manejable y con larga vida útil. Filos de corte con dureza de 61 HRC. Longitud 220, 250, 280 y 300 mm.

220 mm	ref.G TENAZ005	17,03 € /ud.
250 mm	ref.G TENAZ001	18,62 € /ud.
280 mm	ref.G TENAZ002	20,37 € /ud.
300 mm	ref.G TENAZ003	24,28 € /ud.

IVA no incl.

**TENAZA NIQUELADA Para armadores**

Precisa, manejable y con larga vida útil. Longitud: 220, 250 y 280 mm.

220 mm	ref.G TENAN221	19,48 € /ud.
250 mm	ref.G TENAN251	21,27 € /ud.
280 mm	ref.G TENAN280	23,20 € /ud.

IVA no incl.

**TENAZA DE FUERZA Para armadores**

Precisa, manejable y con larga vida útil. Eje desplazado para cortar con hasta un 25 % menos de esfuerzo. Forma esbelta para lugares de difícil acceso. Filos de corte con dureza de 61 HRC.

300 mm.	ref.G TENAZ004	30,77 € /ud.
---------	----------------	---------------------

IVA no incl.

**TENAZA DE FUERZA NIQUELADA Para armadores**

Más manejable y resistente a la oxidación. Eje desplazado para cortar con hasta un 25 % menos de esfuerzo. Forma esbelta para lugares de difícil acceso. Filos de corte con dureza de 61 HRC.

300 mm.	ref.G TENAN300	33,70 € /ud.
---------	----------------	---------------------

IVA no incl.

**TENAZA PICO LORO**

Especial para perforar azulejos y dar forma a los bordes. Acero especial para herramientas, forjado, templado al aceite.

220 mm.	ref.G KNITN00	19,05 € /ud.
---------	---------------	---------------------

IVA no incl.

**TENACILLA COBRA PARA BOMBAS DE AGUA**

Ajuste rápido mediante botón. Mordazas con efecto auto retención y dientes dureza 61 HRC. Múltiples posiciones de ajuste y gran capacidad de trabajo. Longitud 250 y 300 mm.

250 mm.	ref.G KNITE001	33,15 € /ud.
300 mm.	ref.G KNITE002	46,03 € /ud.

IVA no incl.

**ALICATE UNIVERSAL**

Filos templados por inducción con dureza 60 HRC. Gran capacidad de corte. Longitud 180 y 200 mm.

180 mm.	ref.G KNIAL004	21,52 € /ud.
200 mm.	ref.G KNIAL005	24,75 € /ud.

IVA no incl.

**CORTANTE COBOLT**

Mangos PVC. Filos templados por inducción con dureza de 64 HRC. Gran capacidad de corte, hasta 3,6 mm en acero. Longitud 200 y 250 mm.

ref.G KNIC001	46,07 € /ud.
---------------	---------------------

IVA no incl.

**ALICATE CORTE DIAGONAL**

Filos de corte y con dureza de 62 HRC. Cabeza esbelta y corte preciso. Gran capacidad de corte y manejo confortable. Longitud 160 y 180 mm.

160 mm	ref.G KNIAL001	26,93 € /ud.
180 mm	ref.G KNIAL002	28,65 € /ud.

IVA no incl.

**CORTAVARILLAS**

Filos con dureza de 62 HRC. Gran capacidad de corte. Corta material hasta 48 HRC. Confortable gracias a sus 12 posiciones de ajuste. Tope forjado con amortiguador para reducir el impacto del golpe. Longitud: 610 mm.

ref.G KNIC002	137,17 € /ud.
---------------	----------------------

IVA no incl.



Palas y raederas

PALA MANGO ANILLA

Punta. (5501)
ref.G BEPAP002 **27,10€**/ud.
IVA no incl.

Cuadrada. (5502)
ref.G BEPAC002 **28,20€**/ud.
IVA no incl.



PALA MANGO MULETA

Punta. (5501)
ref.G BEPAP003
22,70€/ud.

Cuadrada. (5502)
ref.G BEPAC004 **24,56€**/ud.
IVA no incl.



PALA MANGO ANILLA

Punta. (5013A)
ref.G BVIAT001 **11,13€**/ud.
IVA no incl.

Cuadrada. (5023A)
ref.G BVIAT003 **11,13€**/ud.
IVA no incl.



PALA MANGO MULETA

Punta. (5013M)
ref.G BVIAT002 **10,75€**/ud.
IVA no incl.

Cuadrada. (5023M)
ref.G BVIAT004 **10,75€**/ud.
IVA no incl.



PALA 5520 MA

De aluminio. Mango anilla.
ref.G BEPAA002 **47,74€**/ud.
IVA no incl.

i
Especial nieve



RASTRILLO 951

16 cm.
ref.G BELL2957 **19,00€**/ud.
IVA no incl.



MANGOS PARA LA CONSTRUCCIÓN
Mangos de madera:

· Diseño ergonómico adaptable a la geometría de cada herramienta.
· Perfecto acabado barnizado.

PARA MARTILLO Y ALCOTANAS
M8007 - C. 33,5 cm.

ref.G BEMAM003 **3,21€**/ud.
IVA no incl.



PARA RASTRILLO
M952 L. 105 cm.

ref.G BEMAN013 **8,73€**/ud.
IVA no incl.



PARA RAEDERA
M5701L. 98,5 cm.

ref.G BEMAN002 **8,76€**/ud.
IVA no incl.



PARA AZADA Y RASTRILLO
900. M4. 90 cm.

ref.G BEMAA002 **9,87€**/ud.
IVA no incl.



PARA AZADA Y PICACHÓN
900. 90 cm.

M6 ref.G BEMAA003 **11,49€**/ud.
M7 ref.G BEMAN014 **14,35€**/ud.
IVA no incl.



RASTRILLO 5753-B
5 puntas.
155x195 mm. 1350 g.

ref.G BERAS001 **31,03€**/ud.
IVA no incl.



RAEDERA 5701

Hombros curvos. 160x260 mm.
1.100 g.

ref.G BERAE001 **35,48€**/ud.
IVA no incl.



Herramientas manuales**TORNIQUE MARQUETERÍA**

21-H. Para trabajos diversos, carpintería, mecánica...

15 cm	ref.G URKMA307	14,08 € /ud.
20 cm	ref.G URKMA308	15,00 € /ud.
25 cm	ref.G URKMA025	15,95 € /ud.
30 cm	ref.G URKMA309	17,23 € /ud.

IVA no incl.

**TORNILLO DE APRIETE DE EMBOLO**

Mango en cruz y extremo hexagonal. Patentado. Freno antideslizante de acero templado y dentado con autorremachado anticaída.

40 cm	ref.G URK3P107	29,95 € /ud.
50 cm	ref.G URK3P108	32,80 € /ud.
60 cm	ref.G URK3P109	35,75 € /ud.
80 cm	ref.G URK3P105	40,72 € /ud.

IVA no incl.



Lanta 30 x 48 cm

DESENCOFRADOR 5982

Para realizar palanca y eliminar el soporte del encofrado.

18x500	ref.G BEDES003	19,48 € /ud.
--------	----------------	---------------------

IVA no incl.

20x700	ref.G BEDES001	24,99 € /ud.
--------	----------------	---------------------

IVA no incl.

**DESENCOFRADOR ACERO FORJADO 982**

Material acero pintado en azul. Peso 1,71 kg. Largo 4 cm. Ancho 10,50 cm. Alto 60,50 cm.

ref.G BVIAT005	14,43 € /ud.
----------------	---------------------

IVA no incl.

**CORTAFRÍO 8251**

200	ref.G BECOR004	10,02 € /ud.
-----	----------------	---------------------

IVA no incl.

250	ref.G BECOR001	12,22 € /ud.
-----	----------------	---------------------

IVA no incl.

300	ref.G BECOR002	13,41 € /ud.
-----	----------------	---------------------

IVA no incl.

350	ref.G BECOR003	15,18 € /ud.
-----	----------------	---------------------

IVA no incl.

**NEW****MINIBARRA PARA SACAR CLAVOS**

Acero de una sola pieza, con cabeza y uñas forjadas. Tratamiento térmico de temple, máxima dureza y gran resistencia al desgaste.

200 mm	ref. 5981-8	15,02 € /ud.
--------	-------------	---------------------

IVA no incl.

250 mm	ref. 5981-10	16,10 € /ud.
--------	--------------	---------------------

IVA no incl.

300 mm	ref. 5981-12	17,18 € /ud.
--------	--------------	---------------------

IVA no incl.

**CINCEL OCHAVADO 5825**

Cuerpo octagonal.

18 x 250	ref.G BECIN002	11,87 € /ud.
----------	----------------	---------------------

IVA no incl.

18 x 300	ref.G BECIN003	13,04 € /ud.
----------	----------------	---------------------

IVA no incl.

18 x 350	ref.G BECIN004	14,02 € /ud.
----------	----------------	---------------------

IVA no incl.

**PUNTA YESERO 8281**

Perfil cuadrado. 300.

ref.G BEPUY009	5,13 € /ud.
----------------	--------------------

IVA no incl.

**PUNTERO 5821**

Cuerpo octagonal.

16 x 250	ref.G BEPUN001	10,96 € /ud.
----------	----------------	---------------------

IVA no incl.

18 x 250	ref.G BEPUN003	11,70 € /ud.
----------	----------------	---------------------

IVA no incl.

18 x 300	ref.G BEPUN004	12,69 € /ud.
----------	----------------	---------------------

IVA no incl.

18 x 400	ref.G BEPUN014	14,60 € /ud.
----------	----------------	---------------------

IVA no incl.



Llanas y talochas

LLANA ACERO CARBONO

300 mm.
Mango madera cerrado.

ref.G RUBIM003 **11,50 €**/ud.
IVA no incl.



LLANA GAMMA CARBONO

300 x 150 mm.
Soldada.
Mango madera cerrado.

ref.G LLANA001 **6,40 €**/ud.
IVA no incl.



LLANA ACERO/INOX MRC

300 mm.
Mango Rubiflex cerrado.

ref.G RUBIM001 **16,82 €**/ud.
IVA no incl.



LLANA GAMMA ACERO CARBONO DENTADA

Soldada.
Mango madera cerrado.
Dentada 6 / 8 / 10.

6 - 280 x 150 mm.
ref.G LLANA004 **7,18 €**/ud.
IVA no incl.

8 - 300 x 150 mm.
ref.G LLANA005 **7,18 €**/ud.
IVA no incl.



10 - 300 x 150 mm.
ref.G LLANA006 **6,87 €**/ud.
IVA no incl.

LLANA 5861-1 INOX

Recta de acero inox.
Mango de madera.
300 x 150 mm.

ref.G BELIN001 **13,03 €**/ud.
IVA no incl.



LLANA GAMMA INOX

300 x 150 mm.
Soldada. Mango de madera.

ref.G LLANA002 **9,82 €**/ud.
IVA no incl.



LLANA 5861-1 A INOX

Perfecto para acabados.
300 x 150 mm.

ref.G BELIN005 **15,52 €**/ud.
IVA no incl.



LLANA GAMMA INOX AFILADA

300 x 150 mm.
Soldada. Mango de madera.

ref.G LLANA003 **11,43 €**/ud.
IVA no incl.



LLANA 5861-1 BIM

Recta. Mango bimat.rial.
300 x 150 mm.

ref.G BELIN861 **18,05 €**/ud.
IVA no incl.



LLANA 5861-1 INOX BIM

300 x 150 mm.

ref.G BELIN004 **13,78 €**/ud.
IVA no incl.



LLANA CON ESPONJA

30 x 13,5 cm. Plus (ref. 22900)

ref.G RUBIM009 **12,93 €**/ud.
IVA no incl.



LLANA GOMA ESPUMA

Para acabados y limpiezas
finales de superficies. 28 x 14 cm.
Espuma fina, espuma gruesa.

Fina ref.G RUBII059 **13,45 €**/ud.
Gruesa ref.G RUBII058 **11,25 €**/ud.
IVA no incl.



Llanas y talochas**TALOCHA GAMMA RECTANGULAR PEQUEÑA**

275 x 185 mm.

ref.G JARGA003

3,70 €/ud.
IVA no incl.**TALOCHA RECTANGULAR GRANDE**

330 x 220 mm.

ref.G JARCO014

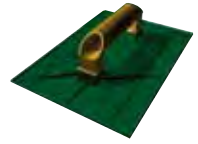
5,78 €/ud.
IVA no incl.**TALOCHA POLIETILENO RETICULADO**

Densidad 39.

Diseño, densidad y dureza permiten un acabado muy fino. Indicada para lucido y remolinado de todo tipo de morteros. 230 x 120 mm.

[Consultar precio](#)**TALOCHA GAMMA ANGULAR**

265 x 140 mm.

ref.G JARGA004

2,70 €/ud.
IVA no incl.**TALOCHA GAMMA FLEXIBLE**

300 x 140 mm.

ref.G JARGA002

10,33 €/ud.
IVA no incl.**TALOCHA GAMMA POLIETILENO RETICULADO**

230 x 120 mm.

ref.G JARGA001

9,97 €/ud.
IVA no incl.**LLANA DE GOMA PARA JUNTAS - BLANDA**

(ref. 65970)

SuperPro. Termoflex. Para el rejuntado de baldosas cerámicas. Mango ergonómico de madera.

ref.G RUBIM007

21,67 €/ud.
IVA no incl.**TALOCHA POREX**

24 x 14. Punta. (ref. 83993)

ref.G RUBIM008

5,10 €/ud.
IVA no incl.**PALETA GAMMA CON ESPONJA**

290 x 170 mm.

ref.G JARGA005

10,52 €/ud.
IVA no incl.**PALETA CON LÁTEX**

Mango hueco ergonómico redondeado que se adapta perfectamente a la mano. Para aplicar lechada por su consistencia y baja absorción. Acabado muy fino en el fratasado. 290 x 170 mm.

ref.G JARCO010

16,35 €/ud.
IVA no incl.**RUBICLEAN SUPERPRO**

Cubeta de plástico ligera. Alta resistencia. 2 rodillos escurridores. Sistema de separación-decantación de aguas sucias. Asa y ruedas para transportar. Capacidad máx. 24l. Capacidad útil: 19l. 52 x 27 x 30 cm.

ref.G RUBIM014

55,50 €/ud.
IVA no incl.

Espátulas, esponjas, cúters y grapadoras

RASCADOR 72960

Mango madera. 250x144 mm.

ref.G RUBI077 **15,23 €**/ud.
IVA no incl.



RASCADOR 65962

Mango plástico. 250x144 mm.

ref.G RUBI084 **10,75 €**/ud.
IVA no incl.



Mortero monocapa

ESPONJA GAMMA SENCILLA

ref.G JARGA006 **2,18 €**/ud.
IVA no incl.



ESPONJA GAMMA DOBLE USO

ref.G JARGA007 **3,95 €**/ud.
IVA no incl.



RASCADOR 72961

De aluminio. Para yeso. 455x86 mm.

ref.G RUBI082 **30,38 €**/ud.
IVA no incl.



RECAMBIO RASCADOR

ref.G RUBI100 **7,18 €**/ud.
IVA no incl.



ESPÁTULA 5890

Larga. Mango de madera. 70. 70x212 mm
80. 80x212 mm
100. 100x212 mm

70 ref.G BEESP001 **5,19 €**/ud.
80 ref.G BEESP002 **5,36 €**/ud.
100 ref.G BEESP005 **6,91 €**/ud.
IVA no incl.



ESPÁTULA EXTRA FUERTE

Inox.

ref.G PENT1004 **12,08 €**/ud.
IVA no incl.



CÚTER 51404-18

Bimaterial. Hoja 18 mm. Recambio pack 10 hojas.

Cúter ref.G BECCT006 **9,68 €**/ud.

Recambio ref.G BECCT007 **4,42 €**/ud.
IVA no incl.



Incluye 10 cuchillas

CÚTER 51405-25

Bimaterial. Hoja 25 mm. Recambio pack 10 hojas.

Cúter ref.G BECCT008 **10,61 €**/ud.

Recambio ref.G BECCT009 **5,86 €**/ud.
IVA no incl.



Incluye 10 cuchillas

FSK20C GRAPADORA CERCAS

Alicate para atado en cercas, vallas, jaulas, etc. Multigrapa: A16, A18, A20. Omega 20; HR22. Mango ergonómico multimaterial. Bloqueador cierre. Corta alambre hasta Ø3 mm.

ref.G DESP2007 **37,95 €**/ud.
IVA no incl.



GRAPA OMEGA 20

200 unidades.

Galvanizada ref.G DESP2008 **3,45 €**/ud.

Verde ref.G DESP2009 **4,27 €**/ud.
IVA no incl.



Espátulas y rascadores



Material de construcción

Puertas, ventanas y parrascos

Fontanería y evacuación

Pinturas

Pavimentos y revestimientos

Baños

Herramientas y útiles

Protección laboral

Electricidad

NEW

ESPÁTULA BIMATERIA INOXIDABLE

Acero inoxidable europeo de 1.2 mm de espesor. Mango de polipropileno y elastómero. Hoja rectificada pulida espejo.

2 cm ref.G ESPAT001	4,09 € /ud.
4 cm ref.G ESPAT002	4,42 € /ud.
6 cm ref.G ESPAT003	5,20 € /ud.
8 cm ref.G ESPAT004	5,70 € /ud.
10 cm ref.G ESPAT005	6,05 € /ud.

IVA no incl.



i
Resistente y flexible.

NEW

RASCADOR ESPÁTULA BIMATERIA EXTRA FUERTE INOXIDABLE

Acero inoxidable europeo de 1.8 mm de espesor. Mango de polipropileno y elastómero. Hoja rígida pulida espejo.

7 cm ref.G ESPAT010	11,70 € /ud.
------------------------	---------------------

IVA no incl.



i
Especial para construcción.

NEW

ESPÁTULA BIMATERIA EMPLASTECER INOXIDABLE

Acero inoxidable europeo de 0.5 mm de espesor. Mango de polipropileno y elastómero. Hoja rectificada pulida espejo. Destacado: Ideal para masillas, emplastecer, yesos, etc.

12 cm ref.G ESPAT006	4,50 € /ud.
16 cm ref.G ESPAT007	4,99 € /ud.
20 cm ref.G ESPAT008	6,60 € /ud.
24 cm ref.G ESPAT009	7,10 € /ud.

IVA no incl.



i
Ideal para masillas, emplastecer, yesos...

NEW

ESPÁTULA BIMATERIA PYL INOXIDABLE CON DESTORNILLADOR

Cantos redondeados para evitar marcas. Acero inoxidable europeo de 1.2 mm de espesor. Mango de polipropileno y elastómero. Hoja rectificada pulida espejo.

10 cm ref.G ESPAT011	13,65 € /ud.
12 cm ref.G ESPAT012	14,25 € /ud.
15 cm ref.G ESPAT013	14,95 € /ud.

IVA no incl.



i
Ideal para la aplicación de placas de yeso laminado.

Pistolas y reglas



SET 32 UD.PARA ATORNILLAR

Set profesional con 32 unidades para atornillar: Phillips (PH1, PH2, PH2, PH3), Pozidriv (PZ1, PZ2, PZ2, PZ3), Planas (S3, S4, S5, S6), Hexagonales (HEX3, HEX4, HEX5, HEX6), Torx (T10, T15, T20, T20, T25, T27, T30, T40), Torx Tamper de seguridad para aparatos eléctricos o electrónicos (T10, T15, T20, T25, T27, T30, T40), portapuntas magnético.

ref.G BOSPA019

17,55 €/ud.

IVA no incl.

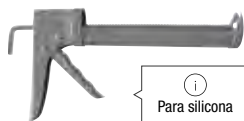

Para silicona

PISTOLA CREMALLERA REFORZADA

Incorpora varilla dentada.

ref.G PISTO001

6,13 €/ud.

IVA no incl.



Para taco químico

PISTOLA BICOMPONENTE

380-410.

ref.G PISTO006

18,35 €/ud.

IVA no incl.

Ratio fuerza 12:1



Para cartuchos y bolsas

PISTOLA TUBULAR 300

Tuerca metálica.

ref.G PISTO004

13,67 €/ud.

IVA no incl.

Ratio fuerza 14:1



Calidad profesional

PISTOLA TUBULAR 600

Para cartuchos hasta 600 ml.

ref.G PISTO005

16,68 €/ud.

IVA no incl.

Ratio fuerza 12:1



PISTOLA GIRATORIA REFORZADA

Viscosidad media.

ref.G PISTO002

9,15 €/ud.

IVA no incl.

Ratio fuerza 7:1

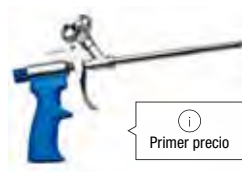

Primer precio

PISTOLA ESPUMA CALIBER

ref.G QUILO001

14,65 €/ud.

IVA no incl.



PISTOLA PROFESIONAL GIRATORIA REFORZADA

Viscosidad media.

ref.G PISTO003

13,72 €/ud.

IVA no incl.

Ratio fuerza 12:1



PISTOLA ESPUMA TEFLONADA

Con varilla interior y válvula teflonada.

ref.G PISTO007

19,90 €/ud.

IVA no incl.

Ratio fuerza 18:1



REGLA GALVANIZADA

3m. ref.G PUNTA001

4m. ref.G PUNTA002

[Consultar precio](#)

REGLA GALVANIZADA TELESCÓPICA

1'82 - 3'15m.

ref. G. PUNTA003

[Consultar precio](#)



REGLA ALUMINIO

40 x 40 mm.

2000 mm ref.G CEMRE001

2500 mm ref.G CEMAC006

3000 mm ref.G CEMRE002

[Consultar precio](#)

Carretillas y guardavivos

C1-650
Carretilla Theca verde.
60 litros. Rueda neumática
montada.
ref.G CARRE651
Consultar precio



GUARDAVIVOS YESO PVC
2,5 m, blanco.
ref.G GUARD001
0,75 € /ud.
IVA no incl.



C1-550
Carretilla Theca amarilla.
90 litros. Rueda neumática
montada.
ref.G CARRE551
Consultar precio



GUARDAVIVOS EXTERIOR ESPECIAL PVC
2,5 m, blanco.
ref.G GUARD002
0,97 € /ud.
IVA no incl.



C1-550 C/GANCHOS
Carretilla Theca amarilla.
90 litros.
Rueda neumática montada.
ref.G CARRE552
Consultar precio

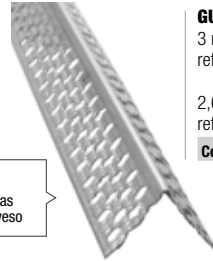

GUARDAVIVO GALVANIZADO
3 m
ref.G GUARD003 **Consultar precio**
2,6 m
ref.G GUARD002
Consultar precio

i
Para placas
de cartón yeso



RUEDA
Neumática. 350 x 8
Disco de acero.
ref. G CARRE002
17,27 € /ud.
IVA no incl.



JUNTAS HORMIGONADO
Altura 40 mm:
caja 85 ml. 34 ud. x 2,5 ml.
Altura 80 mm:
caja 50 ml. 20 ud. x 2,5 ml.
40 mm
ref.G COVIH004 **119,42 € /ud.**
80 mm
ref.G COVIH001 **128,10 € /ud.**
IVA no incl.



RUEDA ANTIPINCHAZO
350 x 8.
ref.G RUEJUN001
22,02 € /ud.
IVA no incl.



CÁPSULA C/TAPA P/GUAR
Bolsa 100 ud.
ref.G JARSE004
33,53 € /ud.
IVA no incl.



CABALLETE
0,80 m.
ref.G CABPA080
33,30 € /ud.
IVA no incl.



SETA PROTECTORA
Bolsa 100 ud.
ref.G JARSE005
19,57 € /ud.
IVA no incl.

Soldadura



PRACTICO 130

Inverter de 130 Amp al 40 %. Soldador completo con accesorios soldadura, maletín de aluminio, cepillo-piqueta y pantalla de mano. Válido para generador. TIG por raspado. Regulación digital.

ref. 10100

129,90 €/ud.
IVA no incl.



PRÁCTICO 150

Inverter de 150 Amp al 40 %. Soldador completo con accesorios soldadura, maletín de aluminio, cepillo-piqueta y pantalla de mano. Válido para generador. TIG por raspado. Regulación digital.

ref. 10093

159 €/ud.
IVA no incl.



PANTALLA OPTIMATIC 100

Pantalla de soldadura electrónica. Regulación 9-13 y retardo. Muy ligera y cómoda. Ideal para soldadura por electrodos, MIG/MAG y TIG.

ref. G SOLTE003

58,45 €/ud.
IVA no incl.



i
Compatible con gafas graduadas

OVERON

Filtro de soldadura a gas compatible con gafas graduadas.

ref. G GAFAS021

13,72 €/ud.
IVA no incl.



i
Cobre

HILO SOLDADURA ESTAÑO 3 CU 100 G

Hilo de soldar de estaño cobre macizo sin plomo. Para soldadura blanda de tuberías de cobre de agua potable, calefacción y gas en combinación con empalmes de cobre o latón. De alta fluidez y excelente humectación, permite una soldadura más rápida y se caracteriza por una resistencia mecánica elevada.

100 g ref.G HISOL004

7,57 €/ud.

250 g ref G HISOL003

25,77 €/ud.

IVA no incl.



i
Plata

HILO SOLDADURA ESTAÑO 3.5 AG 100 G

Aleación libre de plomo. Para soldadura blanda de tuberías de cobre de agua potable, calefacción y gas en combinación con empalmes de cobre o latón. De alta fluidez y excelente humectación, permite una soldadura más rápida y se caracteriza por una resistencia mecánica elevada.

100 g ref.G HISOL002

14,87 €/ud.

250 g ref.G HISOL001

40,52 €/ud.

IVA no incl.

i
Encendido piezoeléctrico

SET SOPLETE + MULTIGÁS 300 ROFIRE

Soplete con diábolos de soporte integrado. Ajuste preciso de la llama con la válvula reguladora de precisión. Boquillas del soplete intercambiables en caso de requerir reparación. Termorresistente e ignífuga hasta 1.000 °C. Termorresistencia permanente hasta 900° por llama directa y escoria fundida. No se deforma, larga vida útil, sin amianto sin riesgos para la salud.

ref.G ROTHE005

61,95 €/ud.
IVA no incl.



BOTELLA MULTIGÁS 300

Cartucho desechable con válvula de seguridad. Se puede conectar y desconectar fácilmente. Contiene combinación 35 % propano y 65 % butano. Temperatura: 1925 °C. Norma DIN 417

ref.G ROTHE006

6,52 €/ud.
IVA no incl.



Electrodos



ELECTRODO INOXIDABLE

Pack 10 ud. 2,5 mm.

ref. G SOLEL003 **9,80 €**/pack.
IVA no incl.



ELECTRODO FUNDICIÓN

Pack 10 ud. 2,5 mm.

ref. G SOLEL004 **25,92 €**/pack.
IVA no incl.



①
Para soldar acero



①
Para estructuras rígidas

ELECTRODO RUTILO

3,2 mm pack 168 ud. 2,5 mm pack 258 ud.

3,2 mm ref. G SOLEL002 **27,68 €**/pack.
2,5 mm ref. G SOLEL001 **28,45 €**/pack.
IVA no incl.

ELECTRODO BÁSICO

3,2 mm pack 50 ud. Pack 2,5 mm 75 ud.

3,2 mm ref. G SOLEL006 **16,93 €**/pack.
2,5 mm ref. G SOLEL005 **17,18 €**/pack.
IVA no incl.



PINZA MASA CHAPA 200 A

ref. G SOLTE002 **5,82 €**/ud.
IVA no incl.



PINZA PORTAELECTRODO 200A

ref. G SOLTE001 **12 €**/ud.
IVA no incl.



DECAPANTE BROQUETAS

125 g.

ref. G DECAP001 **4,05 €**/ud.
IVA no incl.



Cortatubos



Gran apertura
Mordazas largas

LLAVE GRAN APERTURA

Para trabajos en espacios de difícil acceso. Compacta y ligera. Empuñadura de goma, protege contactos con superficies delicadas. Acceso a lugares donde no llegaríamos con otras llaves por su gran apertura y boca larga. Diseño indicado para acción de tuerca-contratuerca en espacios reducidos.

6" ref.G ROTHE003 **42,48 €**/ud.

8" ref.G ROTHE004 **41,37 €**/ud.

IVA no incl.



BOMBA DE COMPROBACIÓN TP25

Sistema de doble válvula, permite autocomprobación de la bomba y ajuste de precisión de la presión. Manguera de comprobación con malla de acero, evita errores de lectura. Contenedor de acero resistente a la intemperie, con revestimiento DURAMANT®

ref.60250 **226,95 €**/ud.

IVA no incl.



CORTATUBOS MINI PRO

6-22 mm. Para cobre, bronce, aluminio, tuberías de acero... Fácil control de la presión. Dos rodillos guía con ranura para los cortes cerca del abocardado. Diseño monobloque, mayor precisión.

ref.G SUPEG001 **22,27 €**/ud.

IVA no incl.



Diámetros 30 mm

CORTATUBOS ESTÁNDAR PRO

30 mm. Escariador plegable. Cuerpo y correa de aleación Zamak. Guía monobloque. Rodillos con alojamientos para corte cerca del abocardado. Cuchilla de repuesto en el pomo. Pomo de diseño especial para un mejor agarre.

ref.G SUPEG002 **29,17 €**/ud.

IVA no incl.



CORTATUBOS TELESCÓPICO

6-35 mm. Ajuste rápido y cuchilla escariadora para tubos de cobre, latón, aluminio y acero inoxidable. Sistema telescópico de corredera. Mango ergonómico. Cuchilla de repuesto en el pomo. Cuchilla escariadora giratoria, autoalineable e integrada en el cuerpo. Rodillos con alojamientos para tubos abocinados.

ref.G SUPEG003 **53,70 €**/ud.

IVA no incl.



TIJERA CORTATUBOS DE PLÁSTICO

0-42 mm. Para corte de tubos tipo PVC, PEX, PP, PB y MLP. De aluminio, gran ligereza y robustez. Diseño ergonómico. Empuñadura superior con caucho antideslizante. Cuchilla en forma de v que permite un corte limpio y rápido.

ref.G ROTHE001 **71,23 €**/ud.

IVA no incl.

Estamos aquí para ayudarte.
Por eso **ofrecemos servicios exclusivos**
para profesionales de la reforma y la construcción.

Transporte Entrega en obra



**Entregamos directamente
a la obra** todo el material
que necesites. Disponemos de
camión, camión-grúa o furgoneta.

Si eres profesional,
no dudes en consultar a nuestro personal
lo que necesites y te daremos soluciones.

Consulta las condiciones en tu punto de venta más cercano.

Plaquista



CINTURÓN PROFESIONAL PIEL

Práctico para llevar las herramientas a mano. Piel accesorios metálicos galvanizados.

ref.G PUNTA076 **20,30 €**/ud.
IVA no incl.



PALETA ESTUCADOR INOX

Paleta de estucador con mango bimaterial ergonómico. Diseño especial para plaquista.

Medidas 160-180-200-240 mm. Acero inoxidable. Mango ergonómico. Bimaterial.

160 mm	ref.G PUNTA072	5,67 € /ud.
180 mm	ref.G PUNTA073	5,65 € /ud.
200 mm	ref.G PUNTA074	6,70 € /ud.
240 mm	ref.G PUNTA075	6,58 € /ud.

IVA no incl.



PUNZONADORA PERFILES 2 MANOS ECO

Punzonadora de perfiles de dos manos. Mango suave. Perfora un máximo de 0,8 mm. Permite la unión de dos perfiles ya que perfora y dobla unas pequeñas pestañas que le dan rigidez a la estructura. Su utilización con dos manos permite poder ejercer una mayor palanca y punzonar con menor esfuerzo.

ref.G PUNTA068 **33,40 €**/ud.
IVA no incl.



ESCOFINA DE PLACAS TIPO ESCARABAJO

Escofina para usar con una mano. Diseñado para uso profesional. Recomendada para trabajos profesionales de instalación de pladur. Es adecuada para limar, raspar y cepillar.

ref.G PUNTA069 **9,60 €**/ud.
IVA no incl.

RECAMBIO ESCOFINA DE PLACAS 140 mm

Las hojas de recambio son fácilmente intercambiables.

ref.G PUNTA070 **2,63 €**/ud.
IVA no incl.



ADAPTADOR PARA TOPE DE PROFUNDIDAD

Adaptador especial para apretar tornillos en las placas de yeso o pladur. Este adaptador permite regular la profundidad del atornillado evitando que el tornillo se introduzca demasiado en la placa y la estropee.

ref.G PUNTA067 **14,95 €**/ud.
IVA no incl.



LIJADORA DE MANO

80 x 230 mm.

ref.G PUNTA071 **6,50 €**/ud.
IVA no incl.

LIJA RECAMBIO

Tela abrasiva 115 x 280 (10 ud.)

ref. 701009 **9,20 €**/ud.
IVA no incl.

Plaquista

i

Ideal para la aplicación de placas de yeso laminado.

**NEW****ESPÁTULA BIMATERIA PYL INOX. CON DESTORNILLADOR**

Cantos redondeados para evitar marcas. Acero inoxidable europeo de 1.2 mm de espesor. Mango de polipropileno y elastómero. Hoja rectificada pulida espejo.

10 cm

ref.G ESPAT011 **13,65 €**/ud.
IVA no incl.

12 cm

ref.G ESPAT012 **14,25 €**/ud.
IVA no incl.

15 cm

ref.G ESPAT013 **14,95 €**/ud.
IVA no incl.

i

Inox

**ESPÁTULA PLACA INOX**

150 mm.

ref.G PENTIO13 **10,78 €**/ud.
IVA no incl.

i

Incluye 10 cuchillas

**CÚTER 51404-18**

Bimaterial. Hoja 18 mm. Recambio pack 10 hojas.

Cúter

ref.G BECCT006 **9,68 €**/ud.
IVA no incl.

recambio

ref.G BECCT007 **4,42 €**/ud.
IVA no incl.

**SERRUCHO CARPIN 4521**

Punta afilada. Grosor de hoja 1,8 mm. 313x3,5 mm.

ref.G BESEC521 **22,70 €**/ud.
IVA no incl.

**PEDAL ELEVAPLACAS**

ref.G PUNTA078 **18,18 €**/ud.
IVA no incl.

ESCALERA MADERA

5 peldaños planos + conteras

ref.G PUNTA066 **91,28 €**/ud.
IVA no incl.

**ELEVADOR PLACAS MANUAL CON BLOCAJE**

Para elevación de placas del suelo con la mano, no es necesario agacharse, bloqueo para mantener placa elevada sin esfuerzo. Diseñado para profesionales.

ref.G PUNTA077 **35,02 €**/ud.
IVA no incl.



Tornillería y fijación

TORNILLO AUTOTALADRANTE EQUIPADO

Para fijación sobre vigas de hierro. No necesita taladro previo. Incluye arandela neopreno. Capacidad de taladro 2,5-5 mm Ø6,3x110 mm.

Caja 200 ud.

ref.G RECTO003 **49,98 €**/caja.
IVA no incl.



DIN 7504N

Caja 1.000 ud.

Cabeza alomada. Tornillo autotaladrante y autorroscante de cabeza alomada. De 3,5 x 9,5 mm.

ref.G DESCA002 **9,40 €**/caja.
IVA no incl.



TORNILLO ROSCA SALOMÓNICA

De acero. Sujeción de cubiertas. Ideal para chapa de fibrocemento con aislante.

Caja 500 ud.

23x80 ref.G RECTS001 **115,18 €**/caja.
23x130 ref.G RECTS002 **131,95 €**/caja.
IVA no incl.



TORNILLO FOSFATADO

Caja 1.000 unidades.

3.5x25 ref.G DESCA006 **10,97 €**/caja.
3.5x35 ref.G DESCA007 **14,32 €**/caja.
3.5x45 ref.G DESCA008 **19,42 €**/caja.
IVA no incl.



TACO LATÓN

Se expande. Con rosca cónica interna para cargas ligeras. Ideal montajes colgantes de varillas roscadas.

M4 caja 200 unidades. M6 caja 100 unidades.

M4 ref.G PUNTA059 **8,97 €**/caja.
M6 ref.G PUNTA046 **9,82 €**/caja.
IVA no incl.



TACO CLAVO

Caja 100 unidades.

6 x 35.

ref.G DESCA001 **5,58 €**/caja.
IVA no incl.



TACO SUPER INCO

De plástico. Especial para fijación de placas aislantes y materiales blandos.

Caja 250 unidades.

10x70 ref.G DESCA003 **39,52 €**/caja.
10x90 ref.G DESCA004 **42,30 €**/caja.
10x120 ref.G DESCA005 **49,60 €**/caja.
IVA no incl.



TACO CLAVO PERFILERIA

Cabeza ancha y tornillo especial de cabeza avellanada para expansión por percusión.

Caja 100 unidades
6 x 32 ref.G DESCA009 **6,87 €**/caja.
6 x 40 ref.G DESCA010 **7,90 €**/caja.
Caja 500 unidades
6 x 32 ref.G DESCA011 **35,02 €**/caja.
6 x 40 ref.G DESCA012 **36,07 €**/caja.
IVA no incl.



ABRAZADERA PARA TUBO BAJANTE

M8. Caja 100 unidades.

Tirafondo no incluido.

90 ref.G RECAB001 **73,17 €**/caja.
100 ref.G RECAB002 **73,63 €**/caja.
110 ref.G RECAB003 **74,78 €**/caja.
125 ref.G RECAB004 **78,38 €**/caja.
IVA no incl.



ABRAZADERA PARA TUBO BAJANTE

Abrazadera bajante M8.

Bolsa 2 unidades.

75 ref.G RECAB005 **1,70 €**/caja.
80 ref.G RECAB006 **1,82 €**/caja.
90 ref.G RECAB007 **1,83 €**/caja.
100 ref.G RECAB008 **1,90 €**/caja.
110 ref.G RECAB009 **1,98 €**/caja.
IVA no incl.



TIRAFONDO CABEZA ROSCADA

M8 x 40 (TESM8)

Caja 100 unidades.

ref.G RECTT001 **6,32 €**/caja.
IVA no incl.



GRAPA OMEGA 20

200 unidades.

Para grapadora de cercas.

Galvanizada ref.G DESPZ008 **3,45 €**/caja.
Verde ref.G DESPZ009 **4,27 €**/caja.
IVA no incl.



CELO PICK&MIX

Espacio de autoservicio a granel de
tornillería, fijación y sujeción



Más de 1000 puntos de venta en España
ya disfrutan de la rentabilidad
PICK&MIX

Small Things Matter

www.celofixings.es

Tornillería y fijación



3 en 1
Expansión, pegado y anudado

TACO DUOPOWER

Taco inteligente de 2 componentes con tres principios de funcionamiento.

Caja 100 ud.		
5 x 25	ref. G FISCH006	4,48 € / caja.
6 x 30	ref. G FISCH007	6,08 € / caja.
8 x 40	ref. G FISCH008	9,07 € / caja.
Caja 50 ud.		
10 x 50	ref. G FISCH009	8,75 € / caja.
Caja 25 ud.		
12 x 60	ref. G FISCH010	7,38 € / caja.

IVA no incl.



TACO NAILON

Caja 100 ud.		
5 x 25	ref. G FISCH001	3,85 € / caja.
8 x 40	ref. G FISCH003	7,80 € / caja.
Caja 50 ud.		
10 x 50	ref. G FISCH004	7,45 € / caja.
Caja 25 ud.		
12 x 60	ref. G FISCH005	6,40 € / caja.

IVA no incl.



TACO DUOBLADE

Autoperforante.

Autoperforante
No necesita taladro

Caja 50 ud.	
ref. G FISCH013	16,38 € / caja.

IVA no incl.



TACO DUOTECH

Vuelco.

La solución integral para el cartón yeso

Caja 50 ud.	
10 ref. G FISCH011	39,93 € / caja.
Caja 10 ud.	
12 ref. G FISCH012	13,60 € / caja.

IVA no incl.



NEW TACO DUOXPAND
Anclaje inteligente

Desde **57,30 € / caja.**

IVA no incl.



MANGUITO M-4x16

Caja 200 ud. Hexagonal.

ref. G PUNTA063	20,82 € / caja.
-----------------	------------------------

IVA no incl.

MANGUITO M-8x25

Caja 100 ud. Hexagonal.

ref. G PUNTA079	18,62 € / caja.
-----------------	------------------------

IVA no incl.

MANGUITO M-6x20

Caja 200 ud. Hexagonal.

ref. G PUNTA047	9,13 € / caja.
-----------------	-----------------------

IVA no incl.



ARANDELA M-4

Caja 200 ud.

ref. G PUNTA062	1,90 € / caja.
-----------------	-----------------------

IVA no incl.

ARANDELA M-6

Caja 200 ud.

ref. G PUNTA060	3,80 € / caja.
-----------------	-----------------------

IVA no incl.



TUERCA

Caja 200 ud.

M4	ref. G PUNTA061	1,47 € / caja.
M6	ref. G PUNTA058	2,58 € / caja.

IVA no incl.

Tornillería y fijación**TORNILLO POWER FAST FF II ZINCADO POZI ROSCA TOTAL**

El tornillo de aglomerado para aplicaciones rápidas y versátiles. Tornillo cincado con cabeza avellanada, engarce PZ y rosca total. La cabeza avellanada permite un montaje rasante en la madera. La rosca total asegura una transferencia máxima de la fuerza. El tornillo es adecuado para fijar componentes de carga en madera revestida, madera dura, madera blanda y conexiones de madera. Por ejemplo para las pérgolas o para el montaje de balcones.

Características principales:

- El nuevo paso de rosca reduce significativamente el tiempo de instalación.
- La punta con triple rosca asegura una entrada rápida en la madera, así como un pretaladro.
- El paso de desahogo y el nuevo núcleo están diseñados para reducir el torque durante la instalación.
- El PowerFast II es óptimo para su uso en tacos Fischer y garantiza su s cargas recomendadas.

Caja 200 ud.

3,0x20	CZF	ref.G FISCH150	4,50 € / caja.	4,0x50	CZF	ref.G FISCH160	11,60 € / caja.
3,5x20	CZF	ref.G FISCH151	5,52 € / caja.	4,5x30	CZF	ref.G FISCH163	8,95 € / caja.
3,5x30	CZF	ref.G FISCH152	6,48 € / caja.	4,5x45	CZF	ref.G FISCH166	12,65 € / caja.
3,5x35	CZF	ref.G FISCH153	7,40 € / caja.	4,5x50	CZF	ref.G FISCH167	13,30 € / caja.
4,0x30	CZF	ref.G FISCH156	7,32 € / caja.	5,0x40	CZF	ref.G FISCH170	12,73 € / caja.
4,0x35	CZF	ref.G FISCH157	8,07 € / caja.	5,0x50	CZF	ref.G FISCH171	15,73 € / caja.
4,0x40	CZF	ref.G FISCH158	9,08 € / caja.				<i>IVA no incl.</i>

**TORNILLO POWER FAST FF II ZINCADO POZI ROSCA PARCIAL**

El tornillo de aglomerado para aplicaciones rápidas y versátiles. Tornillo cincado con cabeza avellanada, engarce PZ y rosca parcial. La cabeza avellanada permite un montaje rasante en la madera. La rosca parcial es óptima para la unión de tableros ya que el tornillo aprieta ambas piezas de manera correcta. El tornillo es adecuado para fijar componentes de carga en madera revestida, madera dura, madera blanda y conexiones de madera.

Características principales:

- El nuevo paso de rosca reduce significativamente el tiempo de instalación.
- La punta con triple rosca asegura una entrada rápida en la madera, así como un pretaladro.
- El paso de desahogo y el nuevo núcleo están diseñados para reducir el torque durante la instalación.
- El PowerFast II es óptimo para su uso en tacos Fischer y garantiza su s cargas recomendadas.

Caja 200 ud.

3,5x40	CZP	ref.G FISCH154	7,98 € / caja.	5,0x50	CZP	ref.G FISCH172	16,28 € / caja.
3,5x50	CZP	ref.G FISCH155	9,68 € / caja.	5,0x60	CZF	ref.G FISCH173	16,88 € / caja.
4,0x45	CZP	ref.G FISCH159	9,42 € / caja.	5,0x60	CZP	ref.G FISCH174	17,43 € / caja.
4,0x60	CZP	ref.G FISCH161	13,67 € / caja.	5,0x70	CZP	ref.G FISCH175	23,25 € / caja.
4,0x70	CZP	ref.G FISCH162	14,53 € / caja.				
4,5x40	CZP	ref.G FISCH165	10,17 € / caja.	Caja 100 ud.			
4,5x50	CZP	ref.G FISCH168	13,47 € / caja.	6,0x180	CZP	ref.G FISCH180	52,90 € / caja.
4,5x60	CZP	ref.G FISCH169	14,33 € / caja.				<i>IVA no incl.</i>

**TORNILLO POWER FAST FF II ZINCADO AZUL ESTRELLA ROSCA PARCIAL**

El tornillo de aglomerado para aplicaciones rápidas y versátiles.

Tornillo de zinc pasivado azul con cabeza avellanada, engarce TX y rosca parcial. La cabeza avellanada con enganche TX garantiza una transmisión de fuerza máxima con una estabilidad máxima de la punta. La rosca parcial también permite la unión firme de dos tableros entre sí. El tornillo es adecuado para la fijación de componentes de carga en madera revestida, madera dura, madera blanda y conexiones de madera.

Características principales:

- El nuevo paso de rosca reduce significativamente el tiempo de instalación.
- La punta con triple rosca asegura una entrada rápida en la madera, así como un pretaladro.
- El paso de desahogo y el nuevo núcleo están diseñados para reducir el torque durante la instalación.
- El PowerFast II es óptimo para su uso en tacos Fischer y garantiza su s cargas recomendadas.

Caja 200 ud.

6,0x60	CZP	ref.G FISCH176	26,40 € / caja.
6,0x80	CZP	ref.G FISCH177	33,45 € / caja.
6,0x160	CZP	ref.G FISCH179	40,95 € / caja.

IVA no incl.

Placa de cubierta



GANCHO CUBIERTA

De acero. Para sujetar cubiertas metálicas, fibrocemento o viguetas. 6 mm. M7.

Caja 250 ud.

110x44x20	ref. G RECGA009	84,27 € / caja.
150x44x20	ref. G RECGA001	89,73 € / caja.
170x44x20	ref. G RECGA002	91,50 € / caja.
190x52x20	ref. G RECGA003	98,87 € / caja.
210x60x20	ref. G RECGA004	101,37 € / caja.
230x68x20	ref. G RECGA005	121,67 € / caja.
250x120x20	ref. G RECGA006	123,07 € / caja.

Caja 125 ud.

280x120x20	ref. G RECGA008	63,82 € / caja.
300x120x20	ref. G RECGA007	65,37 € / caja.

IVA no incl.

APOYAONDAS METÁLICO GRAN ONDA

Altura 50 mm. Para el apoyo de chapas translúcidas de gran onda. Caja 250 ud.

ref. G RECEN001
79,32 € / caja.

IVA no incl.



ESCUADRA ANCLAJE PIEDRA

Caja 200 ud.
Inox. 60 x 12

ref. G RECEN008
107,65 € / caja.

IVA no incl.



APOYAONDAS METÁLICO MINIONDA

Altura 18 mm. Para el apoyo de chapas translúcidas de minionda. Caja 250 ud.

ref. G RECEN002
36,20 € / caja.

IVA no incl.



ESCUADRA ANCLAJE PIEDRA

Caja 200 ud.
Inox. 40 x 12

ref. G RECEN009
91,93 € / caja.

IVA no incl.



CHAPA ANTICLÓN ONDA

Caja 250 ud.

ref. G RECEN003
96,97 € / caja.

IVA no incl.



TUERCA PARA G.Y.V

6 mm. M7 (TGV06C). Caja 500 ud.

ref. G RECEN010
20,10 € / caja.

IVA no incl.



ARANDELA 7 mm

Caja 500 ud.

ref. G RECEN004
38,68 € / caja.

IVA no incl.



CHAPA MINIONDA GALVANIZADA

Caja 100 ud.

ref. G RECPZ002
14,72 € / caja.

IVA no incl.



Soportes para fijación teja y placa

SOPORTE FIJACIÓN TEJA

Caja 100 ud.

Curva
ref. G RECS0001
112,28 € / caja.

IVA no incl.

Mixta
ref. G RECS0003
120,08 € / caja.

IVA no incl.

Plana
ref. G RECS0002
138,88 € / caja.

IVA no incl.

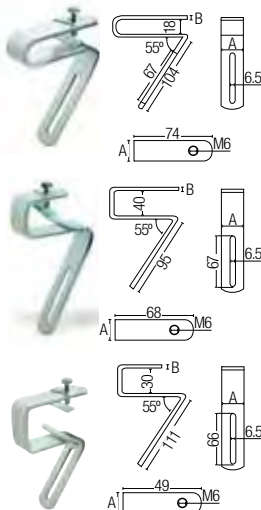

SOPORTE PLACA

50 ud.

ref. G RECEN005
75,03 € / caja.

IVA no incl.



APOYAONDA PVC

Caja 250 ud.

GRAN ONDA
ref. G RECEN006
51,38 € / caja.

IVA no incl.

MINIONDA
ref. G RECEN007
37,67 € / caja.

IVA no incl.



Bridas y varillas**TORNILLO GAFA MARCO
SERRETA**

Caja 200 unidades.

ref.G CEMAC001

51,80 € /Caja.

IVA no incl.

**VARILLA ROSCADA**Para montajes de instalación.
Longitud de 1 metro. Zinc

6 x 1000 ref.G PUNTA036

0,57 € /ud.

8 x 1000 ref.G PUNTA064

1,02 € /ud.

10 x 1000 ref.G PUNTA065

1,40 € /ud.

IVA no incl.

**BRIDA NAILON NEGRA**

Bolsa 100 ud.

3.6 x 200 ref.G DESAB001

1,97 € /bolsa.

3.6 x 250 ref.G DESAB002

2,47 € /bolsa.

3.6 x 300 ref.G DESAB003

3,02 € /bolsa.

3.6 x 370 ref.G DESAB004

4,15 € /bolsa.

4.8 x 200 ref.G DESAB005

2,33 € /bolsa.

4.8 x 250 ref.G DESAB006

3,70 € /bolsa.

4.8 x 300 ref.G DESAB007

3,87 € /bolsa.

4.8 x 350 ref.G DESAB008

5,02 € /bolsa.

4.8 x 350 ref.G DESAB009

5,52 € /bolsa.

7.8 x 240 ref.G DESAB010

6,43 € /bolsa.

7.8 x 300 ref.G DESAB011

7,90 € /bolsa.

7.8 x 365 ref.G DESAB012

9,23 € /bolsa.

7.8 x 540 ref.G DESAB013

14,92 € /bolsa.

8.8 x 760 ref.G DESAB014

27,83 € /bolsa.

12.5 x 1000 ref.G DESAB015

61,25 € /bolsa.

IVA no incl.

CINTA PERFORADA 17Sistema flexible para fijación.
Carga de trabajo a tracción 70 kg.

ref.G RECPZ001

5,65 € /ud.

IVA no incl.

**Accesorios****CLAVO PVC ROJO**

6-5,5.

Bolsa 400 ud.

Cabeza PVC.

ref.G ONDUL012

34,30 € /bolsa.

IVA no incl.

 Soporte madera
Incluye arandela
CLAVO ESPIRAL

Para fijar placas bajo teja.

Bolsa 200 ud.

8 cm ref.G ONDUL002

21,18 € /bolsa.

11,5 cm ref.G ONDUL011

25,23 € /bolsa.

Se sirve sin arandela

IVA no incl.

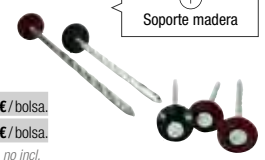
 Soporte madera
CLAVO TACO

9 cm. Caja 200 ud.

13 cm. Caja 100 ud.

16 cm. Caja 100 ud.

9 cm ref.G ONDUL013

30,08 € /caja.

13 cm ref.G ONDUL008

44,90 € /caja.

16 cm ref.G ONDUL015

46,12 € /caja.

Se sirve sin arandela

IVA no incl.

 Soporte hormigón
ARANDELAS ROJAS

Bolsa 200 ud.

ref.G ONDUL003

10,67 € /bolsa.

IVA no incl.

**CLAVO NAILON**

13 cm.

Fijaciones para forjados cerámicos
asegurando un agarre excepcional.
Caja 100 ud.

ref.G ONDUL014

23,75 € /caja.

IVA no incl.

 Soporte cerámico
CLAVOS ONDUVILLA

Rojo.

Caja 50 ud.

6,5 cm ref.G ONDUL009

12,30 € /ud.

Caja 400 ud.

7 cm ref.G ONDUL004

34,30 € /ud.

IVA no incl.

 Para placa Onduvilla

Contenedores, embalaje y protección



BIG BAG

Fondo plano.

85 x 85 x 90 cm
ref.G BOBAG001

90 x 90 x 90 cm
ref.G TEBAG001

[Consultar precio](#)

90 x 90 x 90 cm
con válvula de descarga
ref.G TEBAG003

80 x 80 x 90 cm
con válvula de descarga
ref.G TEBAG001

[Consultar precio](#)

SACO RAFIA

50 x 80 cm.

ref.G SACRA001

[Consultar precio](#)



BIG BAG

Asa 30 cm.

80 x 80 x 90 cm
con válvula de descarga

ref.G TEBAG004

[Consultar precio](#)



BIG BAG MEDIO

Asas 55 cm.

85 x 85 x 65 cm
500 kg

ref.G BOBAG003

[Consultar precio](#)



CAPAZO PLÁSTICO

N.º	3	4
Capacidad (l):	40	55
Alto (cm):	33	33
Boca (cm):	44	53
Peso (kg):	1,30	1,80

N.º 3 ref.G KANGU006

7,11 €/ud.

N.º 4 ref.G KANGU007

8,91 €/ud.

IVA no incl.



CUBO PLÁSTICO ITALIANO

Capacidad: 10 L
Peso: 1 kg

ref.G KANGU005

6,46 €/ud.

IVA no incl.



ROLLO ESPARTO MEZCLADO

2 kg aprox
ref.G ESPAR010

7,02 €/ud.

IVA no incl.

7 kg aprox
ref.G ESPAR020

19,37 €/ud.

IVA no incl.



CARTÓN ONDULADO

250 g.

1 x 25 m ref.G CARM001
0,9 x 50 m ref.G CARM002

[Consultar precio](#)

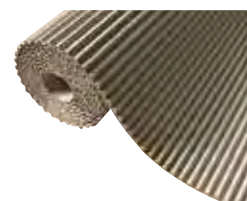

TOLDO PROTECTOR AZUL/VERDE

90 gr.

2x3 m	ref.G TOLDO100	167,42 € /ud.
3x4 m	ref.G TOLDO101	167,42 € /ud.
3x5 m	ref.G TOLDO102	208,05 € /ud.
4x5 m	ref.G TOLDO103	140,25 € /ud.
4x6 m	ref.G TOLDO104	167,42 € /ud.
5x8 m	ref.G TOLDO105	140,30 € /ud.
6x10 m	ref.G TOLDO106	208,08 € /ud.
8x12 m	ref.G TOLDO107	134,92 € /ud.
10x15 m	ref.G TOLDO108	208,05 € /ud.

IVA no incl.

Contenedores, embalaje y protección

MALLA REVOCO MORTERO 90GR

1 x 50 m
Azul.
90 gramos.

ref.G MALEU002

Consultar precio



MALLA REVOCO MORTERO 110GR

1 x 50 m
Azul.
110 gramos.

ref.G MALSE012

Consultar precio

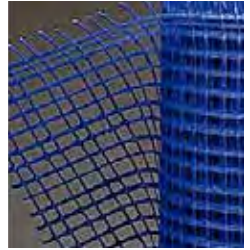

FILM EXTENSIBLE

Para embalajes. 2 kg.
23 micras.

ref.G EMBAL005

Consultar precio



MALLA REVOCO IMPERMEABILIZACIÓN

1x50.

ref.G MALEU003

34,38 € / ud.
IVA no incl.



ROLLO GEOTEXTIL POLIÉSTER

120 g/m²

1 x 100 m
ref.G GEOTE001 **52,67 € / ud.**

2 x 125 m
ref.G GEOTE004 **109,68 € / ud.**

150 g/m²

1,45 x 52 m
ref.G GEOTE003 **53,80 € / ud.**

1 x 100 m
ref.G GEOTE002 **63,18 € / ud.**

2 x 125 m
ref.G GEOTE005 **129,68 € / ud.**

IVA no incl.



POLIETILENO

Galga 400

Rollo 100 micras.

4 x 50 m

Negro ref.G RAVAF040
Transp. ref.G RAVAF400

Galga 600

Rollo 150 micras.

2 x 25 m

Transp. ref.G RAVAF600

6 x 50 m

Negro ref.G RAVAF602
Transp. ref.G RAVAF601

Consultar precio



MALLA MOSQUITERA

Rollo Fepre de malla mosquitera
50 x 100 cm.

ref.G FEPRR001

4,83 € / ud.
IVA no incl.



MALLA ANTIHERBA 110 gr

2 x 100 m.

ref.G MALSE011

128,85 € / ud.
IVA no incl.



MALLA REVOCO YESO

1 x 50 blanco.

ref.G MALEU001

Consultar precio



En GAMMA por ser profesional, sí, tienes descuento. Y también... financiación.

Por ser profesional de la reforma y la construcción, te ofrecemos un descuento sobre los precios indicados en este catálogo. Precios orientativos según fabricante.

Consulta tus descuentos y/o financiación en tu punto de venta más cercano.



Cintas



CINTA PARA LÁMINAS TRANSPIRABLES UNI TAPE

60 mm. 25 metros.
Cinta adhesiva de polietileno con un adhesivo de poliácrlato extremadamente fuerte y resistente a la humedad. Para pegado hermético y sellado de solapamientos de las capas de estanqueidad y barreras de vapor en áreas interiores de acuerdo con la norma DIN 4108-7.

ref.G CINTR001 **19,43 € /ud.**
IVA no incl.

CINTA DOBLE CARA

20 mm. 20 metros.
Para láminas transpirables.

ref.G RECCI001 **8,52 € /ud.**
IVA no incl.



CINTA KREPP

Cinta de pintor con adhesivo de caucho sintético.

24 mm
ref.G CINTA108 **1,22 € /ud.**

48 mm
ref.G CINTA109 **2,40 € /ud.**
IVA no incl.



CINTA ALUMINIO

50 mm x 45 m. 30 micras.
Refleja el calor y la luz. Adhesivo de caucho fuerte. Excelente rendimiento de sellado y parchado.

ref.G CINTA104 **4,45 € /ud.**
IVA no incl.

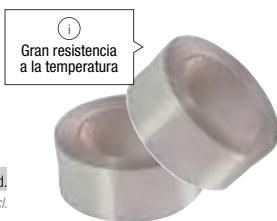

CINTA AMERICANA

50 mm x 25 metros. Gris.
Se pega en contacto con metal, vidrio, plástico, hormigón...

ref.G TESAC006 **4,00 € /ud.**
(pro strong)
ref.G TESAC005 **9,42 € /ud.**
IVA no incl.



CINTA ADHESIVA UNIVERSAL

33 m x 50 mm.
De PVC.
Para paredes y techos. Exterior/interior.
Naranja.

ref. G TESAC009 **8,65 € /ud.**
IVA no incl.



CINTA ANTIDESLIZANTE

5 m x 25 mm.
Para baño y ducha.

ref.G TESAC010 **8,35 € /ud.**
IVA no incl.



CINTA AISLANTE DE PVC

19 mm. 20 metros.

Negra ref.G CINTA101
Blanca ref.G CINTA102
Amarilla ref.G CINTA103
0,92 € /ud.
IVA no incl.



CINTA KREPP CAUCHO SINTÉTICO

45 metros.

24 mm
ref.G PENTIO20 **1,18 € /ud.**

48 mm
ref.G PENTIO21 **2,17 € /ud.**
IVA no incl.



CINTA FILAMENTOS

50 mm. 50 metros.
Reforzada con fibra de vidrio.
Ideal para sellar paquetes, tuberías, artículos metálicos, etc.

ref.G CINTA106 **6,45 € /ud.**
IVA no incl.



PRECINTO ACRÍLICO DE POLIPROPILENO

Para embalajes.
Cinta transparente adhesiva.
48 x 132 metros.

ref.G EMBAL002 **1,92 € /ud.**
IVA no incl.



Cintas

Materiales de construcción

Puertas, ventanas y premarcos

Fontanería y evacuación

Pinturas

Pavimentos y revestimientos

Baños

Herramientas y útiles

Protección laboral

Electricidad

CINTA JUNTAS

23 metros.
ref. G DESPZ001
150 m.
ref. G DESPZ002

2,62 €/ud.**6,42 €**/ud.

IVA no incl.

**CINTA ADHESIVA FIBRA DE VIDRIO**

45 metros.

ref. G DESPZ005

4,88 €/ud.

IVA no incl.

**CINTA GUARDAVIVOS**

30 metros.

ref. G DESPZ003

14,52 €/ud.

IVA no incl.

**CINTA BURLETE**

50x3 mm. 25 metros.

ref. G DESPZ004

9,32 €/ud.

IVA no incl.

**CINTA SEÑALIZACIÓN**

Banda de polietileno.
NO PASAR. Ancho 8 cm. Largo
200 metros.

ref. G JARCO005

13,03 €/ud.

IVA no incl.

i
Galga 200
Gran resistencia
a la intemperie

**CINTA SEÑALIZACIÓN ECONÓMICA**

Ancho 7 cm. Largo 200 metros.
Calidad estándar no estirable.

ref. G CINSE002

3,40 €/ud.

IVA no incl.

i
Galga 85

**CINTA BUTÍLICA IMPERMEABLE TEJA**

10 metros.

10 cm.
ref. G CEYBU002**26,83 €**/ud.30 cm.
ref. G CEYBU003**59,22 €**/ud.

IVA no incl.

**CINTA BUTÍLICA IMPERMEABLE GRIS**

10 metros.

10 cm.
ref. G CEYBU001**26,83 €**/ud.

IVA no incl.

**CINTA ADHESIVA SEÑALIZACIÓN**

PVC. 33 m x 50 mm.
Negra/amarilla.

ref. G TESAC003

11,08 €/ud.

IVA no incl.

**CINTA ADHESIVA SEÑALIZACIÓN**

PVC. 33 m x 50 mm.
Roja/blanca.

ref. G TESAC004

11,08 €/ud.

IVA no incl.

**CINTA DOBLE CARA MOUNTING PRO**

5 m x 19 mm.

ref. G TESAC007

8,32 €/ud.

IVA no incl.

**CINTA DOBLE CARA MOUNTING PRO**

25 m x 19 mm. Transparente

ref. G TESAC007

8,32 €/ud.

IVA no incl.



Cepillos

CEPILLO BARRENDERO

500 mm.
Cepillo negro + garra metálica
+ mango.

ref. G BARB0004 **9,77 €**/ud.
IVA no incl.



BARRENDERO MULTIUSOS

Fibra negra. Sin mango.
Base polipropileno 500 mm.

ref. G BARB0031 **10,90 €**/ud.
IVA no incl.

MANGO MADERA

ref. G BARB0033 **4,52 €**/ud.
IVA no incl.



i
Multiusos

BARRENDERO PP500 PVC

Polipropileno 500 mm. Tiene un pelo especial para llevarse la arena. Sin mango.

ref. G BARB0030 **10,50 €**/ud.
IVA no incl.

MANGO MADERA

ref. G BARB0033 **4,52 €**/ud.
IVA no incl.



i
Levanta poco polvo
Ideal terrazas

BARRENDERO PP500 PROEX

De fibra. Base polipropileno 500 mm.
Sin mango.

ref. G BARB0032 **12,05 €**/ud.
IVA no incl.

MANGO MADERA

ref. G BARB0033 **4,52 €**/ud.
IVA no incl.



i
Muy duro y tupido
Ideal para gravilla y mucha agua

ESCOBA MELOSA

Poliuretano virgen con tapón adaptado. Fibra PVC 0,4/0,5 mm. Tratada. Sin mango.

ref. G BARB0035 **3,65 €**/ud.
IVA no incl.

MANGO ALUMINIO

ref. G BARB0039 **4,55 €**/ud.
IVA no incl.



MANGO METÁLICO

ref. G BARB0005 **1,07 €**/ud.
IVA no incl.

ESCOBA MALIZA

Poliétileno 0,4/0,5 mm. Despuntado. Sin mango.

ref. G BARB0002 **2,57 €**/ud.
IVA no incl.

MANGO ALUMINIO

ref. G BARB0039 **4,55 €**/ud.
IVA no incl.



MANGO METÁLICO

ref. G BARB0005 **1,07 €**/ud.
IVA no incl.

HARAGÁN PROFESIONAL

Chapa brillante inox. Mordaza para el mango, goma doblada U. 75 cm. Sin mango.

ref. G BARB0044 **20,80 €**/ud.
IVA no incl.

MANGO ALUMINIO

ref. G BARB0039 **4,55 €**/ud.
IVA no incl.



MANGO METÁLICO

ref. G BARB0005 **1,07 €**/ud.
IVA no incl.

ESCOBA MILL-PLAST

Amarillo con mango de madera forrada de fibra de polipropileno de 1,1 mm. Sin mango.

ref. G BARB0034 **7,53 €**/ud.
IVA no incl.



RECOGEDOR CON MANGO

De plástico.

ref. G BARB0042 **2,65 €**/ud.
IVA no incl.



RECOGEDOR METÁLICO

sin mango ref. G BARB0047
con mango ref. G BARB0048
8,00 €/ud.
IVA no incl.



Cepillos y útiles de limpieza**CEPILLO
POLIPROPILENO MEXIL**

160x48 mm.
Soporte de pino gallego. Fibra polipropileno de 0,60 mm. Cosido con alambre galv.

ref. G BARB0001 **1,47 €**/ud.
IVA no incl.

**CEPILLO BUQUE MEXIL**

215x60 mm.

ref. G BARB0003 **3,38 €**/ud.
IVA no incl.



i
Superficies duras

MANGO BUQUE

ref. G BARB0038 **3,00 €**/ud.
IVA no incl.

**CEPILLO BUQUE FIBRA
VEGETAL**

215x60 mm.

ref. G BARB0036 **7,85 €**/ud.
IVA no incl.



i
Fregar con ácidos

MANGO BUQUE

ref. G BARB0038 **3,00 €**/ud.
IVA no incl.

BOLSA BASURA NEGRA

100l. 85x105 cm. 10 ud.

ref. G BARB0046 **3,73 €**/10 ud.
IVA no incl.

**MOPA HILO ALGODÓN**

N.º 3.
Sin mango.

ref. G BARB0041 **2,30 €**/ud.
IVA no incl.

**MANGO ALUMINIO**

ref. G BARB0039 **4,55 €**/ud.
IVA no incl.

CUBO CON ESCURRIDOR

12 L.

ref. G BARB0052 **4,15 €**/ud.
IVA no incl.

**BAYETA MULTIUSOS**

Amarilla. Pack 3 ud.

ref. G BARB0049 **1,82 €**/ud.
IVA no incl.

**Mangos****BARRENERO**

De madera gallega.
1300x28 mm.
Con rosca.

ref. G BARB0033 **4,52 €**/ud.
IVA no incl.

**BUQUE**

1150x22 mm.
Madera gallega.
Con rosca.

ref. G BARB0038 **3,00 €**/ud.
IVA no incl.

**ALUMINIO**

1400x22 mm.
De aluminio.
Doble rosca.

ref. G BARB0039 **4,55 €**/ud.
IVA no incl.

**METÁLICO**

1200x22 mm. c/rosca.
Forrado con PVC rayado.

ref. G BARB0005 **1,07 €**/ud.
IVA no incl.

**FORRADO**

1250x23 mm. c/rosca.
Forrado con Mill-plast.

ref. G BARB0051 **1,58 €**/ud.
IVA no incl.

**ESTROPAJO FIBRA VERDE**

6 m x 15 cm

ref. G BARB0045 **14,25 €**/ud.
IVA no incl.



PROTECCIÓN LABORAL

CALZADO DE SEGURIDAD | **438**

ROPA LABORAL | **444**

GUANTES | **448**

GAFAS DE PROTECCIÓN | **450**

SEGURIDAD PERSONAL | **452**

SEÑALIZACIÓN | **456**



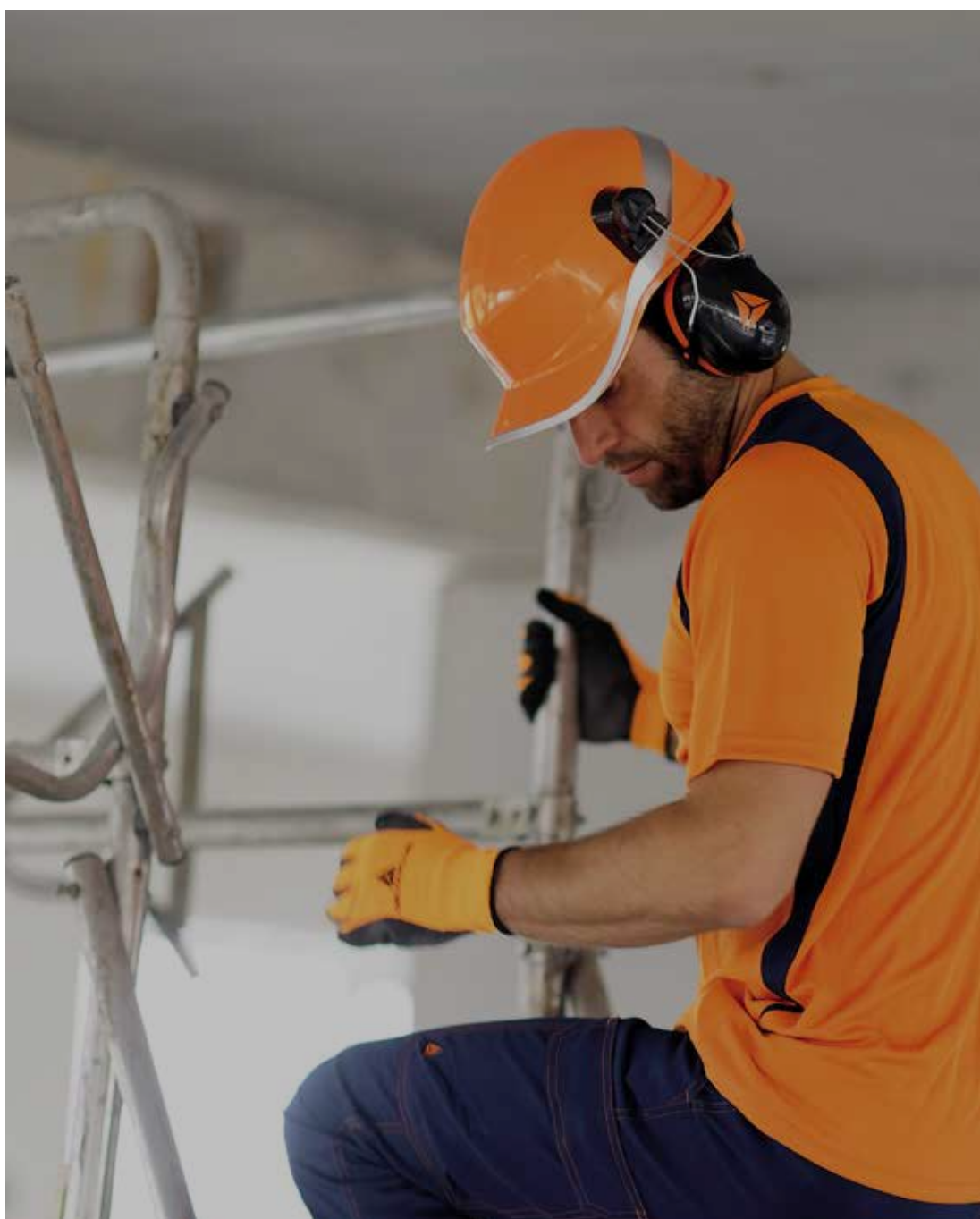

Aparcamiento clientes



Disponemos de plazas de aparcamiento adaptadas para vehículos industriales

Consulta las condiciones en tu punto de venta más cercano.

Descuentos para profesionales



En Gamma por ser profesional, sí tienes descuentos.

Consulta las condiciones en tu punto de venta más cercano.

Financiación a medida



Estamos aquí para ayudarte, si necesitas crédito para tus obras, solicítalo.
(Financiación sujeta a aprobación)

Consulta las condiciones en tu punto de venta más cercano.

Botas de seguridad



JOKER2 S1P

De piel grabada negra. Suela PU 2D. Puntera de acero.

ref.G DELJU **30,88 €**/ud.
IVA no incl.



Disponibile en zapato

NEW RENO S3 SRC

Empeine de piel hidrofugada. Forro transpirable y antiabrasión. Plantilla de EVA y tejido, anatómica, perforada y antiestática. Puntera de acero.

ref.G NRENO **37,27 €**/ud.
IVA no incl.



Disponibile en zapato
Absorción energía en talón

COMP+ S1P

Piel serraje gris, mayor transpirabilidad. Puntera de fibra de vidrio, soporta hasta 200j. Suela bidensidad resistente a aceites, hidrocarburos y a la abrasión. Mayor agarre.

ref. G BEPRO **42,85 €**/ud.
IVA no incl.



WARM UP S1

Empeine de piel de serraje y tejido muy transpirable. Forro interior 100 % poliéster, tridimensional, transpirable, absorbente y deabsorbente, antiabrasión. Plantilla especial EVA y nitrilo de gran confort. Antiestática. Suelo poliuretano doble densidad. Puntera no metálica. Tallas 38-48.

ref.G CWARM **48,32 €**/ud.
IVA no incl.



Disponibile en zapato
Protección contra el frío

GOYA BROWN S3 CI SRC

Nubuc hidrófugo. Forro tejido 100 % poliamida, antibacteriano, transpirable y muy resistente al tiron gracias a su estructura que no se rasga. Plantilla AIR de EVA y tejido, anatómica, perforada, antiestática y elevado apoyo. Suela PU/TPU.

ref. G GOYAC **80,68 €**/ud.
IVA no incl.



Suela vibram®

CASCADES GREY S3

Membrana a prueba de agua SYMPATEX. Antiestático. Suela resistente hasta 300°. Plantilla de acero. Puntera de acero. Suela resistente al combustible/aceite y suela antideslizante. Resistente al agua. Color: gris.

Ref. G CALZDO **110,48 €**/ud.
IVA no incl.

Tallas disponibles inmediatas en stock GAMMA de la 40 a la 46. Para otras tallas, consulta en tu tienda de referencia.

Botas de seguridad



i
Kevlar.
Gran aislamiento.
Suela con corcho
Disponible en zapato



LANDO S3 HRO SRC / Lavoro

Dibujo de la suela elaborado para un mayor contacto entre suela y pie, aumentando la superficie de apoyo. Disminuye el cansancio, la fascitis y la garra digital, y aumenta el confort.

ref.G CALZD **88,22 €/ud.**
IVA no incl.

Botas de agua



i
Tallas de la 38
a la 48



i
Tallas de la 38 a la 48

STONE OB SRA

Botas de trabajo de PVC. Suela antideslizante. Sin protección en la puntera. Color verde/negro.

ref. G DELBO **11,07 €/ud.**
IVA no incl.

IRON S5 SRC

Botas de seguridad de PVC. Caña de PVC. Forro de poliéster. Protección de los maléolos. Parachoques de protección delante y detrás. Espolón trasero para descalzarse. Colores caqui-negro.

ref. G DELIR **30,88 €/ud.**
IVA no incl.



NEW TYPHOON S5

De PVC. Forro de poliéster. Plantilla absorbente y deabsorbente, forrada con tejido. Puntera protección.

ref. G NTYPH **49,42 €/ud.**
IVA no incl.

Material de construcción | Puertas, ventanas y premarcos | Fontanería y evacuación | Pinturas | Pavimentos y revestimientos | Baños | Herramientas y útiles | Protección laboral | Electricidad

Zapatos de seguridad



JET 3 S1P

Piel crupón grabada, forro poliamida. Suela inyectada de poliuretano.

ref. G DELJEO **28,97 €**/ud.
IVA no incl.



FENNEC IV S1P

Corte en serraje afelpado. Forro poliamida absorbente. Plantilla poliamida sobre EVA. Protección antiestática. Puntera de acero.

ref. G DELJEO **33,68 €**/ud.
IVA no incl.



RIMINI III S1P SRC

Caña de piel serraje perforado. Plantilla interior amovible, poliamida sobre EVA. Suela inyectada, PU bidensidad.

39,57 €/ud.
IVA no incl.



NEW NILO S1P

Corte en piel engamuzada perforada. Forro TEXELLE transpirable, absorbente, deabsorbente y antiabrasión. Plantilla de EVA y tejido. Anatómica, perforada y antiestática. Suela antideslizante. Puntera de acero.

ref. G NILONO **34,82 €**/ud.
IVA no incl.



NEW BENGALA S1 P SRC

Piel serraje perforada. Forro interior transpirable, absorbente y deabsorbente, antiabrasión. Antiestática con un tratamiento especial de la superficie y costuras realizadas con hilos conductores. Puntera no metálica en fibra de vidrio resistente a 200 J. Plantilla antiperforación no metálica.

ref. G BENGAO **42,82 €**/ud.
IVA no incl.



COMP+ S1P

Piel serraje gris, mayor transpirabilidad. Puntera de fibra de vidrio, soporta hasta 200J. Suela bidensidad resistente a aceites, hidrocarburos y a la abrasión. Mayor agarre.

ref. G BEPROO **48,40 €**/ud.
IVA no incl.

Tallas disponibles inmediatas en stock GAMMA de la 40 a la 46. Para otras tallas, consulta en tu tienda de referencia.

Zapatos de seguridad

i
Puntera antiabrasión



i
Antiestática
Alta resistencia



MIAMI MUD S1P SRC

Piel serraje perforada y elastano LYCRA. Dryfresh 100 % poliéster, tridimensional, transpirable, antibacteriano, absorbente y deabsorbente, antiabrasión. Antiestática. Suela de poliuretano/TPU. Puntera no metálica top return resistente a 200 J. Protección de la punta en piel antiabrasión.

ref. G MIAMI0 **61,90€**/ud.
IVA no incl.

VERMEER BROWN S3 SRC

Empeine nubuc pull-up hidrófugo. Suela de poliuretano TPU. Puntera no metálica TOP RETURN. Plantilla antiperforación no metálica APT PLATE-Zero perforation. 100 % metal free, protección de la puntera.

ref. G VERMED **74,65€**/ud.
IVA no incl.

i
Suela de pitones
Recomendada por podólogos



i
ESD
Suela de nitrilo
Gran aislamiento
Suela con corcho



JAMOR S3

Conocedores de las zonas de mayor presión del pie, estudiadas por el área de Ortopedia y Podología, el SPODOS decidió probar que el uso de pitones planos beneficia el contacto del pie con el suelo. Las zonas de hiperpresión se alivian a través de la distribución correcta de las fuerzas. Esta suela respeta el ciclo natural de la marcha.

ref. G CALZDO **81,65€**/ud.
IVA no incl.

YODA S3 HRO SRC

Dibujo de la suela elaborada para un mayor contacto entre suela y pie, aumentando así la superficie de apoyo. Disminuye el cansancio, la fascitis y la garra digital, y aumenta el confort.

ref. G CALZDO **81,65€**/ud.
IVA no incl.



CORDONES BOW

Alta resistencia al tiraje: 2 veces superiores a los prescritos por la norma (método ISO2023); antiabrasión: degradación del 10 % después de 11.000 frotamientos

COLORES: negro/marrón.

110 cm ref. G COFRA031 **7,33€**/ud.
90 cm ref. G COFRA032 **7,03€**/ud.
IVA no incl.

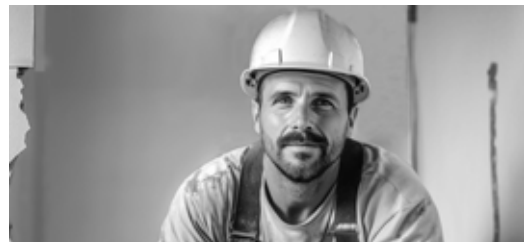

**En GAMMA por ser profesional,
sí, tienes descuento.
Y también... financiación.**

Por ser profesional de la reforma y la construcción, te ofrecemos un descuento sobre los precios indicados en este catálogo. Precios orientativos según fabricante.

Consulta tus descuentos y/o financiación en tu punto de venta más cercano.



Tallas disponibles inmediatas en stock GAMMA de la 40 a la 46. Para otras tallas, consulta en tu tienda de referencia.

Zapatos de seguridad



ⓘ
Especial mujer
Tallas de 35 a 42
Suela PU+Nitrilo



LEIA S3 HRO SRC

Puntera de composite. Dibujo de la suela elaborada para un mayor contacto entre suela y pie, aumentando así la superficie de apoyo. Disminuye el cansancio, la fascitis y la garra digital, y aumenta el confort.

ref.G CALZDO **81,65€**/ud.
IVA no incl.



ⓘ
Tejido ecológico 100 %

EARTH ESD S1P SRC

Forro interior poliéster. Plantilla anatómica, perforada y perfumada. Suela poliuretano/TPU con injerto en POLY-GREEN. Puntera de aluminio. Protección de la punta en piel antiabrasión. Tallas 35-48.

ref.G EARTH0 **85,03€**/ud.
IVA no incl.



REUSED S1P SRC

Forro interior SANY-DRY® 100 % poliéster. Plantilla ECO-TECH en POLY-GREEN, anatómica, perforada y perfumada. Suela poliuretano/TPU con injerto en POLY-GREEN. Puntera de aluminio. Protección de la punta en piel antiabrasión.

ref.G REUSEO **81,02€**/ud.
IVA no incl.



ⓘ
Suela absorbente

SIEVERT S3 SRC

Empeine nubuc hidrófugo. Forro interior SANY-DRY® 100 % poliéster, tridimensional, transpirable, absorbente y antiabrasión. Plantilla antiperforación y ECO-TECH en POLY-GREEN, anatómica, antiestática, perforada, perfumada suave y cómoda. Suela de poliuretano/TPU con inserto en POLY-GREEN y puntera de ALUMINIUM 200 J.

ref.G SIEVE0 **89,52€**/ud.
IVA no incl.



EN ISO 20345:2007

S1P: A+FO+E+P

S3: A + FO + E + WRU + P

S5: A + FO + E + P + Resistencia al agua

FO: Suela resistente a los hidrocarburos.

P: Plantilla antiperforación.

HRO: Suela externa resistente al calor por contacto.

WR: Calzado resistente al agua.

WRU: Material del empeine impermeable.

CR: Tejido resistente a los cortes.

SRC: (SRA+SRB) Calzado resistente al deslizamiento.

Plantillas y calcetines



1
Ideal para aguantar mucho tiempo de pie



1
Aislante

PLANTILLA IPER GEL

Anatómica, perforada, antiestática y preformada garantiza confort ergonómico y alta transpirabilidad. Muy buena absorción del choque de impacto. Los agujeros de la plantilla favorecen la circulación de aire en el interior del calzado. El forro del tejido absorbe el sudor y deja el pie seco.

ref.G COFRA024 a 0300

14,65 €/ud.

IVA no incl.

PLANTILLA METATARSAL

Antiestática, anatómica y perforada, en poliuretano perfumado, muy suave, forrada con tejido. El inserto de gel blando en la zona metatarsal garantiza estabilidad y confort sobre todas las superficies. Aísla del frío y del calor.

ref.G COFRA018 a 0230

9,83 €/ud.

IVA no incl.

CALCETÍN TOP SUMMER

Perfecta adherencia al pie con una doble banda elástica que inhibe la formación de ampollas. Empeine acolchado, menor presión en la zona de flexión que favorece la circulación de la sangre. Sistema de acondicionamiento del aire con la construcción especial que deja el pie seco e inhibe la formación de bacterias. Puntera y talón reforzados. LYCRA® que permite mayor elasticidad sin perder forma tras lavarlos.

1
Ideal verano



ref.G COFRA011 a 0130

9,83 €/ud.

IVA no incl.

Composición:
76 % poliéster COOLMAX® freshFX®
18 % nailon
3 % elastano LYCRA®
3 % algodón.

CALCETÍN WINTER

Aislamiento térmico con grosor reducido, esponja plantar diseñada con forma anatómica que deja siempre el pie seco. Tratamiento freshFX® antibacteriano y contra los malos olores. Bandas de lana merina que mantienen la pantorrilla cálida. Tobillo, tendón de Aquiles y empeine acolchados. Puntera y talón reforzados con costura plana. LYCRA® que permite mayor elasticidad sin perder forma tras lavarlos.

1
Térmico, ideal invierno



ref.G COFRA 014 a 0160

12,83 €/ud.

IVA no incl.

Composición:
58 % poliéster THERMOLITE®
20 % poliéster COOLMAX® freshFX®
10 % nailon
4 % lana merina
4 % acrílico
2 % elastano LYCRA®
2 % algodón.



Material de construcción

Puertas, ventanas y premarcos

Fontanería y elevación

Pinturas

Pavimentos y revestimientos

Baños

Herramientas y útiles

Protección laboral

Electricidad

Pantalones largos

①
Ultraflexibles



KUDUS AVIÓN

Pantalón de trabajo. 37 % poliéster, 60 % algodón, 3 % elastano + insertos resistentes a la absorción en 100 % nailon. Tejido 245 g/m². Hueco para rodilleras. 2 bolsillos delanteros, pasador portamartillo, bolsillos exteriores porta clavos de nailon, desmontables por cremallera.

Color: Avión/negro.

ref.G KUDUS **40,48 € /ud.**
IVA no incl.

①
Insertos reflectantes
Costuras reforzadas



CARPENTER

Pantalón reforzado multibolsillos. Apertura en las rodillas para rodilleras flexibles. Bolsillos usables exterior o interiormente muy resistentes. 245 g/m². 60 % algodón, 40 % poliéster.

Colores: Gris/negro y beis/negro.

ref.G CARPE **39,48 € /ud.**
IVA no incl.

①
Ultraflexibles



JEMBER

Pantalón de trabajo. 37 % poliéster, 60 % algodón, 3 % elastano. Tejido 245 g/m². 2 bolsillos delanteros, pasador portamartillo, rodilleras. Color: Avión/negro.

ref.G JEMBE **33,10 € /ud.**
IVA no incl.

M6PAN

Pantalón de trabajo panostyle. 65 % poliéster, 35 % algodón. Tejido 235 g/m². Hueco para rodilleras. 5 bolsillos. Color: Gris/verde.

ref.G DEPAN **25,32 € /ud.**
IVA no incl.



DRILL

Corte ergonómico en piernas y rodillas. Tiro y rodillas reforzados. 245 g/m². 60 % algodón, 40 % poliéster. Colores: Gris/negro y beis/negro.

ref.G DRILL **29,08 € /ud.**
IVA no incl.



Pantalones largos

PANTALÓN MACH 2

Cintura elástica en los dos lados y 4 bolsillos. Hueco para las rodilleras y bajos del pantalón reforzados. Antisuciedad. Rodilleras preformadas. Refuerzo entre piernas. 13 bolsillos, incluye uno para metro. Tela 65 % poliéster, 35 % algodón Ripstop 260 g/m². Ribete retrorreflectante decorativo (delante y espalda) Triple costura. Bolsillos desmontables. Color: gris oscuro - naranja.

Ref.G DEPAN1 **38,75 €**/ud.
IVA no incl.

Muy elásticos



Modelo mujer



Modelo hombre

Elásticos

BARCELONA

Bolsillos laterales, traseros y en las piernas. También bolsillo portametro y pasador portamartillo. 330 g/m². Color: Blue jeans.

ref.G BARCE **42,77 €**/ud.
IVA no incl.



Corte ergonómico

CABRIES

2 bolsillos delanteros, 2 bolsillos traseros, bolsillo portametro. Bajo de las piernas con solapa, 1 bolsillo lateral con tapeta. Buena resistencia a las abrasiones y a los lavados, corte ergonómico de las piernas y rodillas, cremallera YKK®, pasador portamartillo. Tejido elástico, 70 % algodón, 28 % poliéster, 2 % elastano. 330 g/m². Color: Blue jeans.

ref.G CABRI **47,03 €**/ud.
IVA no incl.



Pantalones cortos

M6BER

Cintura elástica en los laterales. 5 bolsillos. Tejido 65 % poliéster 35 % algodón 235 g/m².

ref.G DEPAN **22,73 €**/ud.
IVA no incl.



SARAGOSSA

Doble bolsillo trasero. Bolsillo para metro y pasador portamartillo. 100 % algodón. 250 g/m².

ref.G SARAG **26,08 €**/ud.
IVA no incl.



Material de construcción | Puertas, ventanillas y premancos | Fontanería y evacuación | Pinturas | Pavimentos y revestimientos | Baños | Herramientas y útiles | Protección laboral | Electricidad

Partes de arriba para el frío



FORRO POLAR FAST

Amplios bolsillos con cierre de cremallera. Mangas elásticas. Insertos reflectantes. Bolsillo en el pecho con cierre de cremallera. Parche antiabrasión en los codos. No detectable por detectores de metales. Color: Antracita.

ref.G CFAST **30,70 €/ud.**
IVA no incl.



CHAQUETA POLAR VERNON

Lana polar poliéster 280 g. Puños elásticos. 2 bolsillos. Color: Negro.

ref.G DELPO **29,55 €/ud.**
IVA no incl.



CHALECO SIERRA GRIS-VERDE

Multibolsillos. 65 % poliéster, 35 % algodón. Acolchado de algodón. Sisas elásticas. 7 bolsillos. Color: Gris/verde.

ref.G DELCH **23,67 €/ud.**
IVA no incl.



CHALECO SOFTSHELL HOLEN

Tallas de la M a la 3XL. Color: Gris/negro.

ref.G DELCH **41,13 €/ud.**
IVA no incl.



i
Bandas reflectantes
Protección contra climas fríos -5 °C



FRIO INTEMPERIE

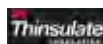

GORRO KARA

De lana polar poliéster. Forro 3M Thinsulate. Color: Negro.

ref.G DEACC005 **6,30 €/ud.**
IVA no incl.



BRAGA DE CUELLO CHAMONIX

De lana polar poliéster. Cierre por cordón elástico. Color: Azul marino.

ref.G DEACC006 **6,62 €/ud.**
IVA no incl.

PARKA ALASKA 3

Con forro desmontable especial para el frío. Costuras termoselladas. Cierre por cremallera antifrío. Solapa con velcro. Parte inferior ajustable con un cordón elástico. 5 bolsillos. Forro fijo de tafetán de poliéster. Forro de tafetán de poliéster acolchado. Color: Gris/negro.

Ref.G ALASKO **84,73 €/ud.**
IVA no incl.

Camisetas, polos manga corta y ropa de lluvia



1
Poliéster

NEW

CAMISETA BALI

Manga corta. 100 % poliéster, 160 g/m². Cuello redondo. Secado rápido. Color: Rojo/gris, verde/gris y gris/azul marino.

ref.G DELCA **9,30€**/ud.
IVA no incl.



i
Algodón

CAMISETA GENOA

Bicolor. Naranja-gris. Manga corta (Combinado con gama MACH). Cuello redondo. Punto jersey 100 % algodón 180 g/m².

ref.G DELCA **12,20€**/ud.
IVA no incl.



POLO AGRA

Manga corta. 200 g/m². 100 % algodón piqué. Cuello cerrado con botones. Color: Negro.

ref.G DELPA **16,95€**/ud.
IVA no incl.



EN400 CONJUNTO LLUVIA

Chaqueta y pantalón para la lluvia. Poliéster impregnado PVC. Capucha fija. 2 bolsillos. Color: Verde.

ref.G DELLU **15,82€**/ud.
IVA no incl.

Alta visibilidad



CHALECO GILP2

Chaleco av. Poliéster bandas paralelas CL2. Color: Amarillo.

Talla L. ref.G DELCH001
Talla XXL. ref.G DELCH019
3,92€/ud.
IVA no incl.



CAMISETA NOVA

Camiseta de trabajo de alta visibilidad. Clase 2 de poliéster/algodón. Color: Amarillo flúor.

Ref.G DELCAO **20,15€**/ud.
IVA no incl.



SUDADERA ASTRAL

Sudadera de muletón de poliéster/algodón. Puños y bajos de la prenda en tejido de punto. Clase 3. Color: Amarillo flúor.

Ref.G ASTRALO **32,87€**/ud.
IVA no incl.



PANTALÓN M2PHV

Pantalón de trabajo de alta visibilidad Clase 2 de poliéster algodón. Color: Amarillo flúor - azul marino.

Ref.G DEPANO **50,63€**/ud.
IVA no incl.

Guantes



i
Uso general
Gran comodidad

320 GRIP

De nailon marrón sin costuras. Recubrimiento de látex rugoso negro en la palma. Galga 13. Látex: presenta un alto nivel de comodidad, elasticidad y destreza. Impermeable al agua. Látex de alta calidad. Excelente agarre en seco y húmedo.

Su soporte sin costuras proporciona confort y ergonomía.

El nailon se ajusta a la mano evitando la fatiga.

Puño elástico.

T8	ref. G GUANB018	T9	ref. G GUANG013
T9	ref. G GUANB013	T10	ref. G GUANG014
T10	ref. G GUANB014		

2,32 €/ud.

IVA no incl.

2,10 €/granel.

IVA no incl.



i
Montaje

URETAN 500 G2P

De poliéster gris sin costuras. Palma recubrimiento de poliuretano gris. Galga 13. Puño elástico. Poliéster fibra sintética muy resistente a la abrasión. Menor elasticidad y absorción de sudoración que la poliamida. Sin costuras: mayor comodidad y evita irritaciones. Recubrimiento de poliuretano material sintético de excelente elasticidad y destreza.

T9	ref. G GUANB001
T10	ref. G GUANB002

1,12 €/ud.

IVA no incl.

T9	ref. G GUANG001
T10	ref. G GUANG002

0,92 €/granel.

IVA no incl.



i
Carga y descarga

160 IBSZ

De flor de vacuno gris. Ribete de tela. Grosor: 0,7-0,9 mm.

Piel flor: es la parte externa de la piel. Epidermis flor vacuno: ofrece unas excelentes propiedades mecánicas. Marcado en color verde. Transpirable, confortable y flexible.

T9	ref. G GUANB008
T10	ref. G GUANB009

3,43 €/ud.

IVA no incl.

T9	ref. G GUANG001
T10	ref. G GUANG002

0,92 €/granel.

IVA no incl.



i
Muy resistente absorción

700 GP

De poliéster blanco sin costuras. Recubrimiento nitrilo gris en palma. Galga 13. Puño elástico. Nitrilo: resistente a aceites y lubricantes. Menos elasticidad y absorción de la sudoración que el nailon. El soporte sin costuras nos proporciona ergonomía y no provoca fatiga.

T8	ref. G GUANB003
T9	ref. G GUANB004
T10	ref. G GUANB005

1,13 €/ud.

IVA no incl.

T8	ref. G GUANG003
T9	ref. G GUANG004
T10	ref. G GUANG005

0,90 €/granel.

IVA no incl.



700 NG2P TOUCH

De poliéster negro sin costuras. Recubrimiento nitrilo negro en palma. Galga 13. Puño elástico. Nitrilo: resistente a aceites y lubricantes. Menos elasticidad y absorción de la sudoración que el nailon. El soporte sin costuras nos proporciona ergonomía y no provoca fatiga.

T8	ref. G GUANB006
T9	ref. G GUANB007
T10	ref. G GUANB010

1,18 €/ud.

IVA no incl.

T8	ref. G GUANG006
T9	ref. G GUANG007
T9	ref. G GUANG008

0,98 €/granel.

IVA no incl.

Guantes



i
Logística

10R MECANIX

De piel sintética negra: constituye una alternativa a la piel natural. Excelentes propiedades mecánicas. Transpirable, confortable y flexible. Lavable. Grosor homogéneo. Dorsal bielástico rojo: proporciona mayor confort. Ribete de piel.

T9 ref. G GUANT037
T10 ref. G GUANT038

11,25 € / ud.
IVA no incl.



i
Productos químicos

9009F

De nitrilo verde flocado. Grosor: 0,38 mm. Longitud: 33 cm. Nitrilo caucho sintético con buena resistencia a aceites, lubricantes y productos derivados del petróleo, productos químicos, ácidos y disolventes no cetónicos. Interior flocado de algodón para mayor confort y absorción del sudor.

T9 ref. G GUANB015
T10 ref. G GUANB016

2,98 € / ud.
IVA no incl.

T9 ref. G GUANG015
T10 ref. G GUANG016

2,75 € / granel.
IVA no incl.

Cambios en la normativa EN388

EN 388:2016



0-4 0-5 0-4 0-4 A-F

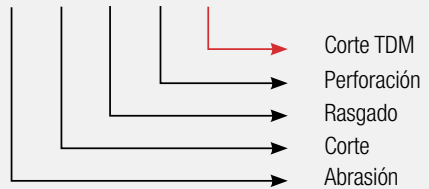

	LÁTEX	NITRILLO	NEOPRENO	PVC	POLIURETANO
Puntos fuertes	Flexible, elástico e impermeable al agua Buena resistencia mecánica (perforación y corte) y al frío.	Muy buena resistencia a la abrasión, perforación y poco sensible al calor. Rechaza aceites y grasas. Adaptado a ciertos productos químicos.	Muy buena resistencia a la abrasión y al calor. Rechaza aceites, grasas e hidrocarburos. Adaptado a entornos químicos agresivos.	Buena resistencia mecánica y al frío. Rechaza ácidos e hidrocarburos. Adaptado a entornos químicos agresivos.	Soporte permanente Buena resistencia a la abrasión y al desgarre. Microporoso y muy elástico. Gran sensibilidad.
Elasticidad / Flexibilidad	***	**	**	*	**
Abrasión	*	***	***	**	***
Ácidos	**	-	***	***	*
Bases (cal, sodas)	***	**	***	**	*
Aceites / grasas	-	***	***	**	*
Hidrocarburos	-	**	***	***	*
Disolventes aromáticos (estireno...)	-	***	-	-	-
Disolventes cetónicos	**	-	***	-	-
Acetatos (desengrasante)	-	**	*	*	-
Precauciones de uso EVITAR	Productos petroleros, aceites, grasas y ácidos	Cetonas, ácidos y alcoholes	Disolventes clorados	Cetonas y disolventes aromáticos / clorados	Productos químicos

Gafas



i
Tratamiento antivaho/antirraya
Puente de goma
Varilla ergonómica

BLACK & WHITE

Contraimpacto. Alta velocidad, baja energía.
Modelo solar: filtro solar laboral alta intensidad.
Modelo incolora: lente incolora con filtro ultravioleta.

Solar ref.G GAFAS019
Incolora ref.G GAFAS018

8,33 € /ud.
IVA no incl.



i
Para situaciones
extremas de trabajo

IMAX

Alto nivel de protección contra impacto, rayaduras y empañamiento.
Visión panorámica aumentada. Frontal con orificios de aireación.

ref.G GAFAS022

15,20 € /ud.
IVA no incl.



i
Compatible con
gafas graduadas

VISITOR

Lente incolora. Contraimpacto alta velocidad, baja energía.
Tratamiento antirraya.

ref.G GAFAS016

1,83 € /ud.
IVA no incl.



FÉLIX

Lente incolora. Contraimpacto alta velocidad, baja energía. Tratamiento antirraya.

ref.G GAFAS023

2,35 € /ud.
IVA no incl.



i
Protección nasal

SICURIS

Ergonómica. Tratamiento antivaho-antirraya.

ref.G GAFAS003

5,40 € /ud.
IVA no incl.



i
Lateral antideslumbrante

BASIC 3

Contraimpacto alta velocidad, baja energía. Montura tipo visitante. Varillas ajustables. Antivaho y antirraya. Compatible con gafas graduadas.

ref.G GAFAS001

6,37 € /ud.
IVA no incl.



i
Varilla ajustable

BASIC 7

Lente antivaho. Tratamiento antivaho-antirraya. Compatible con gafas graduadas.

ref.G GAFAS002

6,37 € /ud.
IVA no incl.



i
Protector interior de foam

F1

Lente antivaho y antirraya. Contraimpacto alta velocidad, baja energía. Montura de máximo confort. Filtro ultravioleta.

ref.G GAFAS013

16,67 € /ud.
IVA no incl.

Gafas



Compatible con gafas graduadas y casco

EOS

Lente antivaho. Contra gotas de líquidos. Contraimpacto alta velocidad. Contra metales fundidos y sólidos calientes.

ref.G GAFAS009

14,22 €/ud.

IVA no incl.



Graduada
Máximo confort y resistencia

WORK&FUN

Gafa de protección ocular con lente en policarbonato transparente. Graduación de +1 hasta 3 dioptrías. Para trabajos que requieren una visión de cerca aumentada. Alto nivel de protección frente a impactos, rayaduras y empañamiento.

+1.00 ref.G GAFAS024

+1.50 ref.G GAFAS025

+2.00 ref.G GAFAS026

+2.50 ref.G GAFAS027

+3.00 ref.G GAFAS028

25,48 €/ud.

IVA no incl.



Colores disponibles + graduación



Tratamiento
antivaho antirraya

XL

Contra gotas de líquidos. Contra metales fundidos y sólidos calientes. Compatible con gafas graduadas.

ref.G GAFAS008

13,23 €/ud.

IVA no incl.



Con lente solar
fotocromática

FOTOCROM S2S

Se aclara y se oscurece de forma automática con la intensidad de la luz solar. Ideal para trabajos al aire libre. Calidad óptica n.º 1. Antirraya.

ref.G GAFAS014

35,28 €/ud.

IVA no incl.



Tratamiento
antivaho antirraya



Antivaho - antirraya
Evita los reflejos
Tratamiento

LITE

Contra gotas de líquidos. Contraimpacto alta velocidad. Antipolvo grueso.

ref.G GAFAS007

8,33 €/ud.

IVA no incl.

F1 POLARIZADA

Contraimpacto alta velocidad baja energía. Montura máximo confort y resistencia. Protector interior de foam extraíble. Varillas en coinyección. Calidad óptica n.º 1. PC UV400.

ref.G GAFAS012

39,22 €/ud.

IVA no incl.



Compatible con gafas
graduadas

OVERON

Filtro de soldadura a gas compatible con gafas graduadas.

ref.G GAFAS021

13,72 €/ud.

IVA no incl.

¿Qué gafas de trabajo necesito ?

Si utilizas lentes graduadas, usar sobre nuestra montura habitual un cubregafas (indicado para uso puntual) o usar gafas de seguridad con cristales graduados (indicadas para uso continuo).

Las gafas de protección están diseñadas y fabricadas para cumplir su propósito. Desde la montura hasta los cristales, pasando por pequeños elementos como los tornillos, cumplen su función en su tarea protectora.

Cascos y orejeras



QUARTZ UP IV

Casco de obra ventilado de polipropileno de alta densidad, con tratamiento ultravioleta. Arnés interior de poliámmida: 3 bandas textiles con 8 puntos de fijación. Sudadera de esponja.

Sistema de ajuste ROTOR: desde los 53 a los 63 cm de contorno de cabeza. 2 posiciones posibles de control de la cabeza para un mejor confort. Normativa EN397 MM -30° + 50°. 360 g. Blanco y naranja.

Blanco ref.G DELCA100
Naranja ref.G DELCA101

11,78 €/ud.

IVA no incl.

JUMBO V3 BASIC

Casco protección normalizado CE. Ligero. Visera corta. Ranuras de ventilación. Arnés tipo cremallera. Blanco y amarillo.

Blanco ref.G JARPRO05
Amarillo ref.G JARPRO06

3,52 €/ud.

IVA no incl.



JUMBO V3 CON RUEDA

Casco protección normalizado CE. Ligero. Visera corta. Ranuras de ventilación.

Blanco y amarillo.

Blanco ref.G JARPRO07
Amarillo ref.G JARPRO08

6,92 €/ud.

IVA no incl.



① Fijación cabeza con rueda

INTERLAGOS

Casco antirruído con orejeras ABS. Almohadillas rellenas con espuma sintética. Doble arnés de plástico (POM), ajustable en altura, con refuerzo suave y aireado para un mejor confort.

Coquilla: ABS / Orejera: Espuma / Arco: POM.

Ref.G DELAC010

18,38 €/ud.

IVA no incl.



SUZUKA 2

Antirruído para casco de obra ajustable en altura. Brazo y orejeras ABS alta flexibilidad. Orejeras rellenas con espuma sintética. Se utiliza con el casco de obra o con la portavisera Visor holder. Adaptable en los cascos: Granite, super quartz, zircon y baseball diamond. Protección acústica & Arco: ABS. Auricular: Gomaespuma & PVC.

Ref.G DELAC011

17,07 €/ud.

IVA no incl.



① Uso especial con casco



**En GAMMA
por ser profesional,
sí, tienes descuento.
Y también... financiación.**

Por ser profesional de la reforma y la construcción, te ofrecemos un descuento sobre los precios indicados en este catálogo. Precios orientativos según fabricante.

Consulta tus descuentos y/o financiación en tu punto de venta más cercano.



Mascarillas y complementos

M1200C FFP2 NR D

Mascarillas filtrantes FFP2 de fibra sintética no tejida. Forma convexa. Lámina nasal de ajuste. Refuerzo borde espuma bajo lámina nasal. Test opcional DOLOMITE para un confort respiratorio prolongado.

ref.G DELAC006

68,20 € /ud.

IVA no incl.



M1200VC FFP2 NR D

Mascarillas filtrantes FFP2 de fibra sintética no tejida. Forma convexa. Lámina nasal de ajuste. Refuerzo borde espuma bajo lámina nasal. Válvula de exhalación de altas prestaciones. Test opcional DOLOMITE para un confort respiratorio prolongado.

ref.G DELAC002

15,67 € /ud.

IVA no incl.



i
Incluye
2 discos filtrantes

JÚPITER M6400

Semimáscara confort, triple material: máscara de termoplástico elastómero (TPE) - soporte para anclaje de filtros en polietileno alta densidad (HDPE) - cárter de protección de la válvula en polipropileno (PP). Correas elásticas. Incluye filtros. Talla M/L. Filtro: Carcasa plástica y carbón activo. Prefiltro: Fibras sintéticas no tejidas. Riesgos químicos y particulares.

Ref.G DELAC009

33,58 € /ud.

IVA no incl.

DELAC012

Kit 2 ud. Discos filtrantes para semimáscaras M6200 y M6400.

Ref.G DELAC012

10,33 € /ud.

IVA no incl.



PREFILTRO P3

Para semimáscara M6400.

Ref.G DELAC013

16,43 € /ud.

IVA no incl.



BUZO CON CAPUCHA

DT115.

Certificado Europeo (CE) + Cumple normativas: EN ISO 13982-1/ EN ISO 13034/ EN1149-5. Cierre por cremallera bajo solapa. Elástico de ajuste en la cabeza, la cintura, los puños y los tobillos. Embalaje individual. No tejido microporoso laminado 60g/m².

Talla L ref.G DELAC007

Talla XL ref.G DELAC008

9,48 € /ud.

IVA no incl.

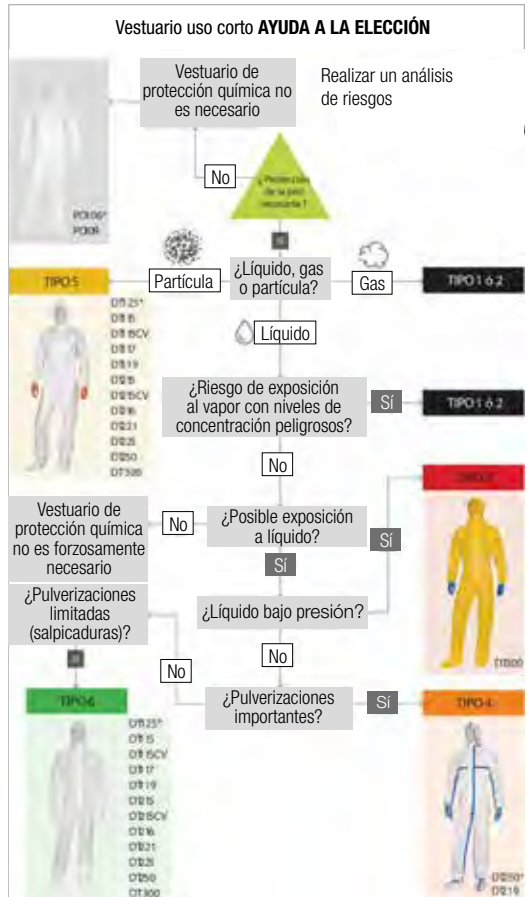

Material de construcción

Puertas, ventanas y premarcos

Fontanería y evacuación

Pinturas

Pavimentos y revestimientos

Baños

Herramientas y útiles

Protección laboral

Electricidad

Seguridad y protección de la persona



EN361

VEST REFLEX COMPLETO

Con bandas reflectantes

Chaleco no desmontable, dos tallas en una. Multibolsillos, ligero y muy cómodo.

ref. G PONSAA006

124,15 € /ud.

IVA no incl.



Ligero y de fácil colocación

ECOSAFEX 7 COMPLETO

Arnés con 2 puntos de anclaje.

Indicado para trabajos de altura, en la construcción. Doble punto de anclaje, anilla dorsal y enganches textiles frontales ideal para desplazamientos verticales. Regulable en hombros y piernas. Diseño para repartir la fuerza de choque en caso de caída. Regulable mediante hebillas planas. Bolsa de transporte incluida.

ref. G PONSAA022

31,68 € /ud.

IVA no incl.

LÍNEA VIDA HORIZONTAL

Imprescindible para trabajar en tejados.

10 m

ref. G PONSAA008

41,80 € /ud.

20 m

ref. G PONSAA010

63,85 € /ud.

IVA no incl.



EN361

ACCESORIOS DE SEGURIDAD

1. Anillo de anclaje.
2. Mosquetón de seguridad.
3. Anclaje seguridad INOX.

1. 1,50 m

ref. G PONSAA014

11,32 € /ud.

2.

ref. G PONSAA011

14,13 € /ud.

IVA no incl.



EN361

MUÑEQUERA

Muñequera ajustable. De neopreno.

ref. G PONSAA015

8,38 € /ud.

IVA no incl.



Cualidades terapéuticas de calor

FAJA LUMBAR

Color: Negro.

Talla M ref. G DEACC007

Talla L ref. G DEACC008

Talla XL ref. G DEACC009

22,52 € /ud.

IVA no incl.

EN795



MUÑEQUERA CON PROTECCIÓN

Muñequera ajustable. De neopreno.

Derecha

ref. G PONSAA016

11,88 € /ud.

IVA no incl.



Con protección derecha o izquierda

RODILLERAS

Fabricadas con material absorbente. Gran superficie de apoyo para una óptima estabilidad durante los trabajos de instalación de baldosas cerámicas.

ref. G RUBII065

27,49 € /ud.

IVA no incl.



Amarre transporte cargas

Cálculo de cargas camión

Aplicación simple y rápida que le propone el número mínimo de amarres/trinquetes que se utilizarán para realizar correctamente el amarre de cargas que cumplen con la norma europea EN 12195-1.



<https://play.google.com/store/apps/details?id=com.IndustriasPonsa.Calculodecargas>



4.000 kg

RATCHET 50 mm

Gancho abierto 8,5m Resiste 4.000 kg. Para transporte pesado. Largo 8,5 m.

ref.G PONSR004 **18,57 €/ud.**
IVA no incl.

RATCHET SIN FIN 25 mm

Resiste 1.000 kg. Largo 5 m.

ref.G PONSR001 **6,30 €/ud.**
IVA no incl.

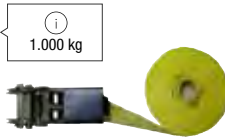

1.000 kg

RATCHET CON GANCHO 25 mm

Resiste 1.000 kg. Largo 5 m.

ref.G PONSR002 **7,48 €/ud.**
IVA no incl.



1.000 kg

RATCHET 35 mm

Resiste 2.500 kg. Gancho cerrado 6m. Largo 6 m.

ref.G PONSR003 **15,13 €/ud.**
IVA no incl.



2.500 kg

RATCHET REVERSO

Resiste 5000 kg. Correa de 50 mm de ancho. Largo 9 m.

47,17 €/ud.
IVA no incl.



5.000 kg

TRINQUETE 25 mm

Sin fin 3 m (2 unidades). Resiste 250 kg

ref.G PONST001 **5,02 €/ud.**
IVA no incl.



250 kg

TRINQUETE 35 mm

Sin fin 4 m (2 unidades). Resiste 500 kg

ref.G PONST002 **10,30 €/ud.**
IVA no incl.



500 kg

ECONET

Red de seguridad fabricada en polipropileno.

Tipo S: posición horizontal. **Tipo V:** posición vertical.

5 x 7 **123,64 €/ud.** 5 x 10 **162,36 €/ud.** 5 x 15 **251,24 €/ud.**
IVA no incl.

Tipo S



Tipo V



Elevación de cargas

ESLINGA PONSAGARD

2 tn, verde. Doble banda, 60 mm

2 m ref.G PONSE001 **11,43 €/ud.**
3 m ref.G PONSE002 **15,67 €/ud.**
4 m ref.G PONSE003 **20,53 €/ud.**
5 m ref.G PONSE004 **24,17 €/ud.**
IVA no incl.



ESLINGA PONSAGARD

3 tn, amarillo. Doble banda, 90 mm

3 m ref.G PONSE005 **25,20 €/ud.**
4 m ref.G PONSE006 **32,23 €/ud.**
5 m ref.G PONSE007 **39,37 €/ud.**
6 m ref.G PONSE008 **46,13 €/ud.**
IVA no incl.



Mallas



MALLA SEÑALIZACIÓN

Color naranja.
Disponible en varios tamaños y grosores:

1 x 50 m 90 g	ref. G MALSE003	23,63 € /ud.
1,2 x 50 m 90 g	ref. G MALSE004	28,18 € /ud.
1,2 x 50 m 150 g	ref. G MALSE008	35,10 € /ud.

IVA no incl.

TRAZADOR DE OBRAS

500 ml.
Disponible en varios colores:

● Amarillo	ref. G TMARK010	● Azul	ref. G TMARK020
● Rojo vivo	ref. G TMARK030	● Verde	ref. G TMARK040

5,48 €/ud.
IVA no incl.



MALLA BALIZAMIENTO

1,9 x 50 m.
Rafia de HDPE. Anti UV 2 % sobre el total de la masa.
Duración solar 450 kly. 90 % de ocultación. 90 gr/m².
Verde oscuro/naranja.

ref. G MALSE010
81,10 €/ud.
IVA no incl.

MALLA PROTECCIÓN FACHADA

Máxima resistencia. Más duradera. Colocación más fácil.
Ojete cosidos con doble refuerzo lateral.

3 x 20 m ref. G PONSAA18
6 x 10 m ref. G PONSAA19
56,83 €/ud.
IVA no incl.



MALLA METÁLICA
Matachispas. 500 x 3000 cm.

ref. G CATMT001
15,70 €/ud.
IVA no incl.



MALLA MOSQUITERA
50 x 100 cm.

ref. G FEPRR001
4,83 €/ud.
IVA no incl.

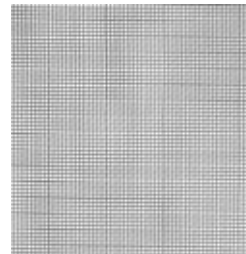

Señales y marcajes



CARTEL COMBINADO GAMMA

De PVC serigrafiado con los pictogramas principales requeridos en la obra. 100 x 70 cm. Cuatro agujeros en las esquinas.

ref. G JASEN010

13,22 € /ud.

IVA no incl.

PALETA STOP-PASO

Mango de plástico.

ref. G JASEN012

21,25 € /ud.

IVA no incl.



CARTEL PELIGRO ZONA DE OBRAS

De PVC serigrafiado. 21 x 29 cm. 0,7 mm de espesor.

ref. G JASEN013

3,23 € /ud.

IVA no incl.



CINTA SEÑALIZACIÓN ECONÓMICA

Ancho 7 cm. Largo 200 metros. Calidad estándar no estirable.

ref. G CINSE002

3,40 € /ud.

IVA no incl.



CARTEL USO CASCO

De PVC serigrafiado. 21 x 29 cm. 0,7 mm de espesor.

ref. G JASEN014

3,23 € /ud.

IVA no incl.



CINTA SEÑALIZACIÓN

Banda de polietileno. NO PASAR. Ancho 8 cm. Largo 200 metros.

ref. G JARCO005

13,03 € /ud.

IVA no incl.



CARTEL PROHIBIDO PASO

De PVC serigrafiado. 21 x 29 cm. 0,7 mm de espesor.

ref. G JASEN007

3,23 € /ud.

IVA no incl.



CONO

500 mm. Polietileno. Con banda blanca.

ref. G JASEN002

7,88 € /ud.

IVA no incl.



CARTEL PROHIBIDO PASO AJENO OBRA

De PVC serigrafiado. 21 x 29 cm. 0,7 mm de espesor.

ref. G JASEN015

3,23 € /ud.

IVA no incl.



CONO

500 mm. Polietileno. Con banda reflectiva.

ref. G JASEN003

11,47 € /ud.

IVA no incl.



LÁMPARA AMARILLA

Lámpara para obras.

ref. G JASEN008

16,52 € /ud.

IVA no incl.

PILA 4R25

Pila para lámpara amarilla.

ref. G JASEN009

4,98 € /ud.

IVA no incl.



Material de construcción

Puertas, ventanas y premarcos

Fontanería y evacuación

Pinturas

Pavimentos y revestimientos

Baños

Herramientas y útiles

Protección laboral

Electricidad

ELECTRICIDAD

MATERIAL ELÉCTRICO | **460**

ILUMINACIÓN | **468**

RADIADORES | **471**

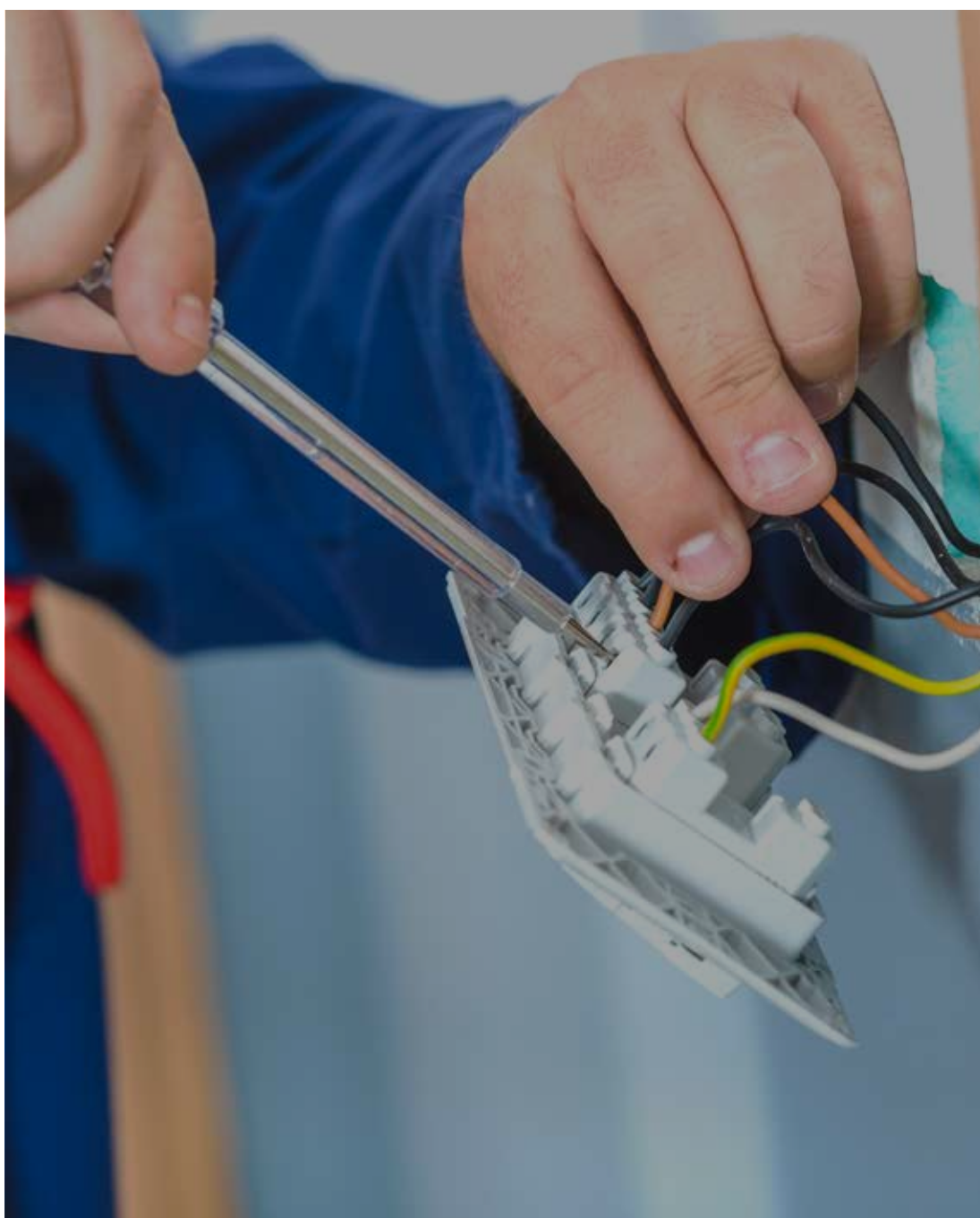

Formación para profesionales



**Te ofrecemos gratis
cursos técnicos
y demostraciones
de productos.**

Consulta las condiciones en tu punto
de venta más cercano.

Descuentos para profesionales



**En GAMMA
por ser profesional,
sí tienes descuentos.**

Consulta las condiciones en tu punto
de venta más cercano.

Aparcamiento clientes



**Disponemos de plazas
de parquin adaptadas para
vehículos industriales**

Consulta las condiciones en tu punto
de venta más cercano.

Cajas de empotrar mecanismos



CAJETÍN ENLAZABLE
65 x 65 x 42 mm.
Universal para mecanismos.

Ref.G INMCE001 **0,15 €/ud.**
IVA no incl.



CAJA DE EMPALMES PYL
Ø 68 x 45 mm.
Redonda.
Con garras de sujeción para tabiques huecos.

Ref.G INMCE013 **0,70 €/ud.**
IVA no incl.



CAJA DE EMPALMES PYL DOBLE
139 x 68 x 45 mm.
Con garras de sujeción para tabiques huecos. Enlazable.

Ref.G INMCE014 **1,42 €/ud.**
IVA no incl.

Cajas de conexión de empotrar



CAJA DE EMPALMES
Ø 80 x 40 mm.
Redonda. Con garras metálicas.

Ref.G INMCE009
0,58 €/ud.
IVA no incl.



CAJA DE EMPALMES
100 x 100 x 50 mm.
Con tornillos.

Ref.G INMCE004
0,52 €/ud.
IVA no incl.



CAJA DE EMPALMES
100 x 100 x 50 mm.
Con garras metálicas.

Ref.G INMCE002
0,90 €/ud.
IVA no incl.

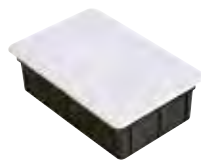

CAJA DE EMPALMES
160 x 100 x 50 mm.
Con garras metálicas.

Ref.G INMCE003
1,32 €/ud.
IVA no incl.

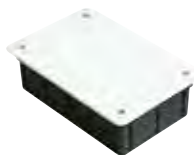

CAJA DE EMPALMES
160 x 100 x 50 mm.
Con tornillos.

Ref.G INMCE005
1,73 €/ud.
IVA no incl.



CAJA DE EMPALMES
150 x 150 x 60 mm.
Con tornillos.

Ref.G INMCE007
1,47 €/ud.
IVA no incl.



CAJA DE EMPALMES
200 x 130 x 60 mm.
Con tornillos.

Ref.G INMCE006
1,48 €/ud.
IVA no incl.

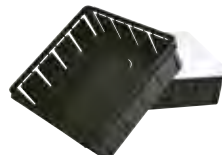

CAJA DE EMPALMES
200 x 200 x 65 mm.
Con tornillos.

Ref.G INMCE008
2,37 €/ud.
IVA no incl.



CAJA DE EMPALMES PYL
105 x 105 x 47 mm.
Con garras de sujeción para tabiques huecos. Con tornillos.

Ref.G INMCE010
1,42 €/ud.
IVA no incl.



CAJA DE EMPALMES PYL
202 x 132 x 47 mm.
Con garras de sujeción para tabiques huecos. Con tornillos.

Ref.G INMCE012
2,35 €/ud.
IVA no incl.



CAJA DE EMPALMES PYL
165 x 105 x 47 mm.
Con garras de sujeción para tabiques huecos. Con tornillos.

Ref.G INMCE011
2,83 €/ud.
IVA no incl.

Cajas de conexión de superficie



CAJA DE EMPALMES
 Ø 70x40 mm.
 Redonda. Con conos tapa presión.

Ref.G INMCE016
0,72 €/ud.
IVA no incl.

CAJA DE EMPALMES
 80x80x40 mm.
 Con conos tapa presión.

Ref.G INMCE017
0,95 €/ud.
IVA no incl.

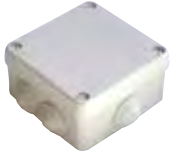

CAJA ESTANCA
 102x102x55 mm.
 Con conos. Con tornillos.

Ref.G INMCE018
1,55 €/ud.
IVA no incl.

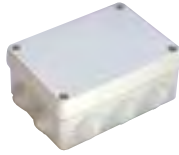

CAJA ESTANCA
 153x110x65 mm.
 Con conos. Con tornillos.

Ref.G INMCE019
2,63 €/ud.
IVA no incl.



CAJA DE EMPALMES
 160x135x75 mm.
 Con conos. Con tornillos.

Ref.G INMCE020
3,50 €/ud.
IVA no incl.



CAJA DE EMPALMES
 220x170x75 mm.
 Con conos. Con tornillos.

Ref.G INMCE021
5,30 €/ud.
IVA no incl.

Regletas y minicanales



REGLETAS CONEXIÓN
 Regleta de conexión blanca.

204	2,5 mm	ref.G FAMRC001	0,75 € /ud.
206	6 mm	ref.G FAMRC002	0,92 € /ud.
210	10 mm	ref.G FAMRC003	1,43 € /ud.
216	16 mm	ref.G FAMRC004	2,47 € /ud.
235	25 mm	ref.G FAMRC005	6,02 € /ud.

IVA no incl.



MINICANAL ADHESIVA
 2 m.

71529-A	10x20	ref.G FAMAM001	3,15 € /ud.
71577-A	16x16	ref.G FAMAM004	3,27 € /ud.
71560-A	16x25	ref.G FAMAM003	5,52 € /ud.

IVA no incl.

Material de construcción

Puertas, ventanas y persianas

Fontanería y evacuación

Pinturas

Pavimentos y revestimientos

Baños

Herramientas y útiles

Protección laboral

Electricidad

Clavijas



CAJETÍN ENLAZABLE
 IP44. 220-240V. (2P+T 16A).
 Ref.G FAMAC004
3,70 € /ud.
IVA no incl.



TOMA CORRIENTE 23200
 Móvil. 220-240V. (2P+T 16A).
 IP44.
 Ref.G FAMAB009
5,67 € /ud.
IVA no incl.



CLAVIJA 1104
 4,8 mm. 16A-250V.
 Caucho negro.
 Ref.G FAMAC002
2,47 € /ud.
IVA no incl.



TOMA CORRIENTE 2101
 TT lateral. 16A-250V. Blanco.
 Ref.G FAMAB001
2,07 € /ud.
IVA no incl.



TOMA CORRIENTE 2104
 TT lateral. 16A-250V.
 Caucho negro.
 Ref.G FAMAA002
2,73 € /ud.
IVA no incl.



ADAPTADOR TRIPLE 1303
 Portacontactos cerámica TT lateral
 16A-250V.
 Ref.G FAMAA002
4,42 € /ud.
IVA no incl.



CLAVIJA 1144
 Clavija + TT lateral 16A-250V.
 Goma negra. IP44.
 Ref.G FAMAC003
4,22 € /ud.
IVA no incl.



CLAVIJA 1101
 Ø 4,8 mm con TT lateral.
 16A-250V.
 Ref.G FAMAC001
1,57 € /ud.
IVA no incl.



TOMA CORRIENTE 257
 TT lateral 16A-250V.
 Goma negra. IP44
 Ref.G FAMAB003
5,52 € /ud.
IVA no incl.



PORTALÁMPARAS 175
 E27. Blanco.
 Ref.G FAMPO001
0,92 € /ud.
IVA no incl.



Mecanismos de empotrar**PULSADOR**
Simon 15. Blanco.Commutado
ref.G SIMON002 **4,92 €**/ud.
*IVA no incl.*Pulsador
ref.G SIMON003 **5,08 €**/ud.
*IVA no incl.*Commutado
cruce
ref.G SIMON004 **6,80 €**/ud.
IVA no incl.**DOBLE PULSADOR**
Simon 15. Blanco.Commutado doble
ref.G SIMON005 **7,22 €**/ud.
IVA no incl.**ENCHUFE SCHUKO**
Simon 15. Blanco.ref.G SIMON006
5,43 €/ud.
IVA no incl.**DOBLE BASE ENCHUFE**
Simon 15. Blanco.
Con TT.Ref. G SIMON009
10,95 €/ud.
IVA no incl.**MARCO 2 ELEMENTOS**
Simon 15. Blanco.Ref. G SIMON001
2,22 €/ud.
IVA no incl.**TOMA TV FINAL**
Simon 15. Blanco.Final
ref. G SIMON007 **13,63 €**/ud.
*IVA no incl.*Intermedia
ref. G SIMON008 **14,95 €**/ud.
*IVA no incl.***Mecanismos de superficie****CONMUTADOR 8002**
Superficie. 10A-250V.Ref. G FAMCO002
4,10 €/ud.
IVA no incl.**BASE 8023**
TT lateral. 16A-250V.Ref. G FAMAB008
3,80 €/ud.
*IVA no incl.***Mecanismos estancos****INTERRUPTOR 19032**
Conmutador, 10A-250V.Ref. G FAMCO001
4,67 €/ud.
IVA no incl.**TOMA CORRIENTE 19068**
Con TT lateral, 16A-250V.Ref. G FAMAB007
5 €/ud.
IVA no incl.

Tubos flexibles corrugados



①
25 metros



TUBO CORRUGADO

Tubo flexible de PVC. Color negro. 25 m.

Ø 16 mm	ref. G TUBOP001	10,67 € /ud.
Ø 20 mm	ref. G TUBOP002	12,72 € /ud.
Ø 25 mm	ref. G TUBOP003	15,05 € /ud.
Ø 32 mm	ref. G TUBOP004	22,87 € /ud.

IVA no incl.

CARACTERÍSTICAS FISICOQUÍMICAS

Resistencia a la compresión _____ 320 Nw (25 % deformación máx.).
 Resistencia al impacto _____ 1 Julio (caída libre a -5 °C).
 Resistencia a la prolongación de la llama _____ No propagador



①
Mejor protección

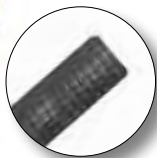

TUBO FORRADO NEGRO

Color negro. 25 m.

Ø 16 mm	ref. G TUBOF001	14,18 € /ud.
Ø 20 mm	ref. G TUBOF002	16,93 € /ud.
Ø 25 mm	ref. G TUBOF003	21,00 € /ud.
Ø 32 mm	ref. G TUBOF004	27,77 € /ud.

IVA no incl.

CARACTERÍSTICAS FISICOQUÍMICAS

Resistencia a la compresión _____ 320 Nw (25 % deformación máx.).
 Resistencia al impacto _____ 2 Julios (caída libre a -5 °C).
 Resistencia a la prolongación de la llama _____ No propagador



①
Para locales de pública concurrencia

TUBO CORRUGADO LH

Tubo libre de halógenos. Color gris claro. (RAL7035). 25 m.

CARACTERÍSTICAS FISICOQUÍMICAS

Resistencia a la compresión _____ 320 Nw (transversalmente elástico).
 Resistencia al impacto _____ 2 Julios (caída libre a -5 °C).
 Resistencia a la prolongación de la llama _____ No propagador

DIMENSIONES (Norma UNE-EN-60423)

Tipo	16	20	25	32	40	50
Ø Exterior	16(+0/*0,3)	20(+0/*0,3)	25(+0/*0,3)	32(+0/*0,3)	40(+0/*0,3)	50(+0/*0,3)
Ø Interior mín.	10,5 mm	14 mm	17 mm	23 mm	30 mm	40 mm
Rollo (m)	100	100	75	50	25	25

Canalización eléctrica

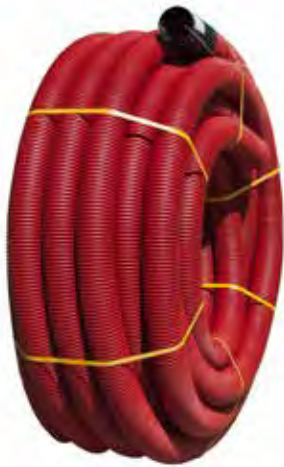

①
Canalización eléctrica ultra TP

TUBO ULTRA TP I NORMAL

Colores rojo, verde y otros según especificaciones del cliente.
25 m.

CARACTERÍSTICAS FISCOQUÍMICAS

Resistencia a la compresión _____ 450 Nw (5 % deformación máx.).
Resistencia al impacto _____ (a -5 °C). Uso normal s/UNE-EN 6138624
Resistencia al curvado _____ Rígido, puede curvarse.
Grado de protección a influencias externas _____ IP44 (unión manguito tubo)
Resistencia a la prolongación de la llama _____ Propagación de la llama.
Otras características _____ Materiales exentos de halógenos y de materiales pesados.

DIMENSIONES (Norma UNE-EN-60424)

Tipo		40	50	63	75	90	110	125	160	200	250
Rollos (pueden curvarse)	Ø Normal (mm)	40	50	63	75	90	110	125	160	200	-
	Barras (rígidas)	-	-	-	-	90	110	125	160	200	250
Tolerancia		+0.8	+1	+1.2	+1.4	+1.7	+2	+2.3	+2.9	+3.6	+4.5
Ø Interior mín.		30	37	47	58.5	74	90	102	135	169	212



TUBO CORRUGADO LH COLORES

Tubo flexible. Colores negro (electricidad), gris claro (informática), azul (videoperteros), morado (emergencias), marrón (sonido), verde (telefonía).

CARACTERÍSTICAS FISCOQUÍMICAS

Código de clasificación _____ 2322
Resistencia a la compresión _____ 320 Nw (transversalmente elástico)
Resistencia al impacto _____ >2 Julios (caída libre a -5 °C)
Resto de características _____ Ídem a corrugado LH
Características de instalación _____ Se realizará según instrucciones del REBT

DIMENSIONES (Norma UNE-EN-60423)

Tipo	16	20	25	32	40	50
Ø Exterior	16(+0/-0,3)	20(+0/-0,3)	25(+0/-0,4)	32(+0/-0,4)	40(+0/-0,4)	50(+0/-0,5)
Ø Interior mín.	10,5 mm	14 mm	17 mm	23 mm	30 mm	40mm
Rollo (m)	100	100	75	50	25	25



TUBO ULTRA TP I HOMOLOGACIÓN REE

Canalización eléctrica ultra-TP.
Colores rojo y verde.

CARACTERÍSTICAS FISCOQUÍMICAS

Resistencia a la compresión _____ 450 Nw (5 % deformación máx.).
Resistencia al impacto _____ (a -5 °C). Uso ligero s/UNE-EN 61386-24
Resistencia al curvado _____ Rígido y curvable
Temperaturas de trabajo _____ desde -10 °C hasta +90 °C
Características de instalación _____ Se realizará según instrucciones del REBT
Otras características _____ Materiales exentos de halógenos y de materiales pesados.
Cumple normas _____ UNE-EN 61386-1 y UNE-EN 61386-24

DIMENSIONES (Norma UNE-EN-60424)

Tipo		110	160	200	250
Barras (rígidos)	Ø Normal (mm)	110	160	200	250
	Tolerancia	+2	+2,9	+3,6	+4,5
Ø Interior mín.		90	135	169	212
Palé (m)		690	318	210	120

Cable eléctrico



CARRETE MANGUERA PLANA BLANCA AUDIO

	2x0.75	2x1	2x1.5	3x1.5
5 m	4,30 € /ud.	4,92 € /ud.	5,91 € /ud.	7,56 € /ud.
10 m	7,02 € /ud.	8,26 € /ud.	9,91 € /ud.	13,60 € /ud.
15 m	9,46 € /ud.	11,24 € /ud.	14,13 € /ud.	19,09 € /ud.
20 m	12,11 € /ud.	14,46 € /ud.	17,81 € /ud.	24,92 € /ud.
25 m	14,75 € /ud.	17,19 € /ud.	21,90 € /ud.	30,79 € /ud.
100 m	0,58 € /ml.	0,70 € /ml.	0,82 € /ml.	1,28 € /ml.



MANGUERA TUBULAR BLANCA

	2x0.75	2x1	2x1.5	3x1	3x1.5
5 m	4,55 € /ud.	4,95 € /ud.	5,99 € /ud.	6,12 € /ud.	7,64 € /ud.
10 m	7,52 € /ud.	8,26 € /ud.	10,08 € /ud.	10,33 € /ud.	13,80 € /ud.
15 m	10,21 € /ud.	11,36 € /ud.	14,34 € /ud.	14,71 € /ud.	19,34 € /ud.
20 m	13,10 € /ud.	14,63 € /ud.	18,06 € /ud.	18,55 € /ud.	25,29 € /ud.
25 m	15,50 € /ud.	17,35 € /ud.	22,19 € /ud.	22,81 € /ud.	31,24 € /ud.
100 m	0,62 € /ml.	0,70 € /ml.	0,91 € /ml.		



MANGUERA ACRÍLICA NEGRA

	2x1	2x1.5	3x1	3x1.5	3x2.5
5 m	4,95 € /ud.	7,02 € /ud.	6,12 € /ud.	8,26 € /ud.	11,56 € /ud.
10 m	8,26 € /ud.	12,11 € /ud.	10,33 € /ud.	14,67 € /ud.	20,95 € /ud.
15 m	11,36 € /ud.	16,90 € /ud.	14,71 € /ud.	21,28 € /ud.	30,70 € /ud.
20 m	14,63 € /ud.	22,02 € /ud.	18,55 € /ud.	27,85 € /ud.	40,41 € /ud.
25 m	17,35 € /ud.	27,15 € /ud.	22,81 € /ud.	34,46 € /ud.	50,17 € /ud.
100 m	0,70 € /ml.	1,12 € /ml.	0,91 € /ml.	1,40 € /ml.	2,11 € /ml.

Cable eléctrico



CABLECILLO FLEXIBLE LIBRE DE HALÓGENOS

Colores: azul, negro, marrón, bicolor y gris.

	1,5 mm	2,5 mm	4 mm
5 m	3,39 € /ud.	4,46 € /ud.	5,95 € /ud.
10 m	5,21 € /ud.	7,36 € /ud.	10,04 € /ud.
15 m	7,02 € /ud.	9,91 € /ud.	14,30 € /ud.
20 m	8,26 € /ud.	12,73 € /ud.	17,98 € /ud.
25 m	10,37 € /ud.	15,08 € /ud.	22,11 € /ud.
50 m	18,60 € /ud.	28,68 € /ud.	42,77 € /ud.
100 m	0,37 € /ml	0,58 € /ml	0,91 € /ml



CABLE COAXIAL ALUMINIO

Blanco.

5 m	28215	3,93 € /ud.
10 m	28200	5,74 € /ud.
15 m	28220	7,60 € /ud.
20 m	28225	9,42 € /ud.
25 m	28205	10,25 € /ud.
50 m	28210	15,69 € /ud.
200 m	14501	0,45 € /ml.



Iluminación en obra



FOCO CON TRÍPODE

Altura regulable de 50-90 cm. 30 W. 2000 lm. 6400 K.

ref. G ELEKT011

52,02 €/ud.

IVA no incl.



NEW

FOCO PROYECTOR LED DOBLE CON TRÍPODE

Altura regulable 50-90cm. 2 x 30 W. 2 x 2370 lm. Luz fría IP65 exterior. 6400 K.

ref. G ELEKT015

70,42 €/ud.

IVA no incl.



i
Cumple con la normativa para exterior

FOCO PROYECTOR LED

IP65 exterior. 220-240v. 6400 K.

10W 800lm ref. G ELEKT007 **14,25 €**/ud.

20W 1520lm ref. G ELEKT012 **17,25 €**/ud.

30W 2000lm ref. G ELEKT008 **25,90 €**/ud.

50W 4000lm ref. G ELEKT013 **28,62 €**/ud.

100W 800lm ref. G ELEKT014 **54,63 €**/ud.

IVA no incl.



FOCO CON PIE

Cable 1,5 m. 30W. 2000 lm.

6400 K Luz fría

4000 K Luz cálida

ref. G ELEKT009

ref. G ELEKT010

33,75 €/ud.

IVA no incl.



NEW

LINTERNA FRONTAL CON SENSOR

Programable entre selección de luz manual o con sensor de movimiento. Distancia sensor 10 cm.

Ref. G ELEKT017

17,12 €/ud.

IVA no incl.



NEW

LÁMPARA PORTÁTIL CON GANCHO

Metálica con interruptor. 5 metros de cable. Máximo 60 W.

ref. G ELEKT016

11,27 €/ud.

IVA no incl.



LÁMPARA PORTÁTIL GOMA

Potencia 200W. Cable 10 m.

ref. G FAMILA001

35,25 €/ud.

IVA no incl.

Bases múltiples, prolongadores y enrollables



ENROLLACABLES IP20

4 tomas sin tapa. 1 clavija.
Cable 3 x 1,5 mm.
PVC resistente al impacto.
Dispositivo de protección térmica.

25 m. ref.G ENROA001 **47,00 €/ud.**
50 m. ref.G ENROA002 **82,03 €/ud.**

IVA no incl.



i
Certificado para obras
(interior/exterio)

NEW
ENROLLACABLES IP44

4 tomas con tapa. 1 clavija.
Cable 3 x 1,5 mm.
PVC resistente al impacto.
Dispositivo de protección térmica.

25 m. ref.G ENROA003 **60,75 €/ud.**
50 m. ref.G ENROA004 **97,77 €/ud.**

IVA no incl.



i
Para obras públicas
(interior/exterio)

NEW
ENROLLACABLES IP55

3 tomas con tapa IP67. 1 clavija IP67.
Tambor IP55.
Cable neopreno 3 x 1,5 mm.

25 m. ref.30017 **189 €/ud.**
30 m. ref.30019 **269 €/ud.**
50 m. ref.30018 **289 €/ud.**

IVA no incl.



PROLONGADOR BLANCO

16A. Cable de 5 metros.
3 x 1,5 mm.

ref.G FAMAP001
13,02 €/ud.

IVA no incl.



PROLONGADOR NEGRO

16A. Cable de 10 metros.
3 x 1,5 mm.

ref.G FAMAP002
22,85 €/ud.

IVA no incl.



BASE MÚLTIPLE BLANCA

Con interruptor.
Cable de 1,5 metros. 3 tomas.

ref.G FAMAB005
6,13 €/ud.

IVA no incl.



NEW
BASE MÚLTIPLE NEGRA

Con interruptor.
Cable de 1,5 metros. 3 tomas.

ref.G FAMAB012
6,13 €/ud.

IVA no incl.



BASE MÚLTIPLE BLANCA

Con interruptor.
Cable de 1,5 metros. 6 tomas.

ref.G FAMAB006 **8,23 €/ud.**

IVA no incl.



NEW
BASE MÚLTIPLE NEGRA

Con interruptor.
Cable de 1,5 metros. 6 tomas.

ref.G FAMAB013 **8,23 €/ud.**

IVA no incl.



**En GAMMA
por ser profesional, sí, tienes descuento.
Y también... financiación.**

Por ser profesional de la reforma y la construcción, te ofrecemos un descuento sobre los precios indicados en este catálogo. Precios orientativos según fabricante.

Consulta tus descuentos y/o financiación en tu punto de venta más cercano.



Iluminación para interiores



DOWNLIGHT EMPOTRABLE LED

5W.
380 lm.

CUADRADO LUZ FRÍA

Blanco ref. 31655
Cromo ref. 31657

5,33 €/ud.

IVA no incl.

CUADRADO LUZ CÁLIDA

Blanco ref. 31656
Cromo ref. 31658

5,33 €/ud.

IVA no incl.

REDONDO LUZ FRÍA

Blanco ref. 31651
Cromo ref. 31653

5,33 €/ud.

IVA no incl.

REDONDO LUZ DÍA

Blanco ref. 31652
Cromo ref. 31654

5,33 €/ud.

IVA no incl.



MINI DOWNLIGHT LED LUMECO

6W.
320 lm. 12 cm.

CUADRADO LUZ FRÍA

Blanco 6400 K ref. 31605
Cromo 4000 K ref. 31607

8,26 €/ud.

IVA no incl.

CUADRADO LUZ DÍA

Blanco 6400 K ref. 31606
Cromo 4000 K ref. 31608

8,26 €/ud.

IVA no incl.

REDONDO LUZ FRÍA

Blanco 6400 K ref. 31601
Cromo 4000 K ref. 31603

8,26 €/ud.

IVA no incl.

REDONDO LUZ DÍA

Blanco 6400 K ref. 31602
Cromo 4000 K ref. 31604

8,26 €/ud.

IVA no incl.



DOWNLIGHT EMPOTRABLE LED

20W. 1.500 lm.

CUADRADO

ref. 31582, 31584, 31583,
31585

12,39 €/ud.

IVA no incl.

REDONDO

Ø 20 cm.
Enclavamiento Ø 22,5 cm.
Cristal mate lumeco
25.000 horas.

ref. 31565, 31572, 31566,
31573

12,39 €/ud.

IVA no incl.



DOWNLIGHT SUPERFICIE LED

20W.

CUADRADO

ref. 31591, 31595, 31593,
31597

14,50 €/ud.

IVA no incl.

REDONDO

ref. 31590, 31594, 31592,
31596

14,50 €/ud.

IVA no incl.



i
Ideal para muebles
de cocinas, armarios...



REGLETA ELECTRÓNICA LED 6.400 K

Con soportes. Luz fría IP20. 220-240V.
Ángulo de apertura 160°.

25 W	12x61x3,1	2.000 lm	ref. 31680	20,95 € /ud.
48 W	12x121x3,1	4.200 lm	ref. 31681	39,42 € /ud.
25 W	12x150x3,1	4.700 lm	ref. 31682	46,82 € /ud.

IVA no incl.



REGLETA LED CON SENSOR DE PROXIMIDAD 6.400K

Con soportes. Luz fría IP20. 220-240V. Ángulo de apertura
110°. 25.000 horas de duración.

7 W	5,5x43,9	480 lm	ref. 31678	17,69 € /ud.
10 W	5,5x59,9	780 lm	ref. 31679	20,95 € /ud.

IVA no incl.

Radiadores eléctricos



RUEDAS CON BASE

Ref.G FACUL101
29,60 €/ud.
 IVA no incl.



JUEGO 2 UD. RUEDAS CON BASE

Ref.G FACUL100
29,38 €/ud.
 IVA no incl.



i
 Cerámica en interior que retiene el calor y proporciona una alta inercia térmica.



Más información



SERIE L

Emisor térmico seco frontal y rejilla en aluminio. Parte trasera en acero digital programable. Ultrafino.

600W
 56,6 cm 14,5 kg Ref.G FACUL004 **119,15 €**/ud.
 IVA no incl.

OTRAS DIMENSIONES (Norma UNE-EN-60423)

W	Ancho	kg	€
900 W	56,6 cm	14,5	129 € /ud.
1200 W	64,6 cm	16,3	139 € /ud.
1500 W	80,6 cm	22,5	159 € /ud.
2000 W	96,6 cm	26	179 € /ud.

SERIE XFP

Emisor fluido aluminio digital programable. Extrasilencioso. Consumo eficiente.

1.000W
 64,6 cm 16,3 kg Ref.G FACUL001 **209,57 €**/ud.
 IVA no incl.

1.500W
 80,6 cm 22,5 kg Ref.G FACUL002 **276,73 €**/ud.
 IVA no incl.

OTRAS DIMENSIONES (Norma UNE-EN-60423)

W	Ancho	kg	€
500 W	56,6 cm	12	119 € /ud.
750 W	56,6 cm	14,5	149 € /ud.
1200 W	64,6 cm	16,3	229 € /ud.
1800 W	96,6 cm	26	279 € /ud.

VOLCANO

Elegante, emisor cerámico de elementos de aluminio inyectado de alta calidad. Extrasilencioso. Novedosa tecnología de resistencia de almacenamiento térmico realizada en material cerámico de piedra volcánica ecológica y ligera. Consumo eficiente. Contador de energía consumida. Se suministra con soportes de fijación a pared con sistema antivuelco y plantilla de fijación.

1.000W
 56,6 cm 14,5 kg Ref.G FACUL003 **238,60 €**/ud.
 IVA no incl.

OTRAS DIMENSIONES (Norma UNE-EN-60423)

W	Ancho	kg	€
750 W	40,6 cm	12	189 € /ud.
1500 W	80,6 cm	22,5	289 € /ud.
1800 W	96,6 cm	26	339 € /ud.

Para saber los kW necesarios para calentar una estancia dependerá del volumen de esta y del tipo de aislamiento de la vivienda. De forma genérica podemos calcular que 1 kw calienta entre 7 y 10m² de superficie.

ÍNDICE ALFABÉTICO

A

Accesorios baño	366
Accesorios nivelación	397
Accesorios de piscina	316
Accesorios polietileno	313
Accesorios press	310
Activadores y resinas de unión	55
Adhesivo de contacto y montaje	220
Aglomerante hidráulico	50
Aislamiento acústico bajantes	188
Aislamiento acústico paredes	178
Aislamiento acústico suelos	172
Aislamiento acústico techos	185
Aislamiento térmico	70
Aislamiento térmico exterior	64
Aislante multirreflector	164
Amarre transporte carga	455
Amoladoras	370
Andamios	390
Áridos ligeros	32
Arnés, líneas de vida	454
Asfalto en frío	36
Aspiración	389
Atornilladores y taladros	371

B

Bajantes	296
Bajo teja	250
Baldosas abujardadas	92
Baldosas aislantes	156
Bloques de vidrio	96
Bloque cerámico	101
Bomba de aguas grises	320
Bombas de aguas sucias	316
Bridas y varillas	429
Brocas	378
Brochas	337
Bovedillas de poliestireno expandido EPS	128

C

Cable eléctrico	466
Cajas de empotrar mecanismos	460
Cajas de conexión de superficie	461
Cajas de persianas	80
Cal	41
Calzado laboral	438
Canalización eléctrica	465
Canalón metálico	298
Canalón PVC	297
Canalón suelo	300
Carretillas	417
Cascos, orejeras y complementos	452
Cemento cola para interior	11
Cemento cola para exterior	12
Cemento cola flexible	14
Cementos, arenas y gravas	30
Cementos y aridos	31
Ceras	211
Cercados de madera	263
Cercados metálicos	262
Cerramientos	256
Cerramientos complementos	268
Cerramientos piscinas y puertas	269
Cinceles y coronas	380
Cintas	432
Claraboyas	292
Clavijas	462
Colas PVC	213
Componentes y accesorios construcción	117
Componentes cubiertas y tejados	238
Compresores	384
Conectores para refuerzo de forjados	34
Conjuntos de muebles	364
Consumibles de pintor	339
Contenedores, embalajes y protección	430
Cordelería	402
Cortadoras eléctricas	396
Cortadoras gran formato	394
Cortadoras manuales	392

Cortatubos	420
Coverlife	244
Cubierta Deck no transitable	134
Cubiertas ajardinadas invertidas	254
Cubiertas y tejados	222
Cubremuros	91

D

Depósitos	318
Depuración	323
Desagüe con lámina	308
Discos	376

E

Elevación	387
Elevación de cargas	455
Eliminadores de suciedad y protectores	210
Emulsiones	206
Elementos estructurales hormigón celular	94
Espátulas, esponjas, cúters y grapadoras	414
Espumas de poliuretano	214
Estaciones de bombeo a suelo	321
Extend system	84

F

Fibra de vidrio	57
Fibrocemento cubiertas y tejados	248
Forjado sanitario	82

G

Gafas	450
Grupo electrogenos	386
Griferías	362
Guantes	449

H

Hidrolimpiadoras	388
Hierro	78
Hormigón	45
Hormigón ligero	34
Hormigoneras	391

I

Iluminación en obra	468
Impermeabilización líquida	208
Impermeabilizantes pinturas	329
Imprimaciones pintura	332
Instalaciones coquillas	161

J

Junta cementosa	21
Junta epoxi	25

L

Ladrillos	98
Ladrillos gres clinker	104
Ladrillos refractarios	102
Lámina dranante y protección	205
Láminas asfálticas	190
Láminas EPDM	200
Láminas impermeabilizantes transpirables	204
Láminas PVC	199
Lana de roca - fachadas SATE	159
Lana de roca instalaciones	160
Lanas M. divisorias horizontales	129
Lanas M. divisorias verticales	141
Lanas M. cerramientos exteriores	145
Lanas naturales	149
Latiguillos	317
Latón para rosca	314
Latón para soldar	315
Lijadoras y pulidoras	383
Llanas y talochas	412

ÍNDICE ALFABÉTICO

M

Maderas y tubos de encofrar	79	Pinturas fachadas y exterior	328
Mallas y señales	456	Pinturas interior	328
Mamparas	358	Pinturas suelos	329
Mangueras	316	Pistolas	416
Manguitos	304	Placa asfáltica	242
Martillería	408	Placa de cubierta	428
Martillos a batería	375	Placas yeso laminado	114
Martillos eléctricos	374	Plaquista	422
Masillas	335	Plastes	334
Masillas y selladores	216	Platos de ducha	356
Mecanismos	305	Plots	81
Medición láser	401	Polycarbonato cubiertas y tejados	246
Medición y nivelación	400	Poliéster cubiertas y tejados	246
Mezcladoras	382	Poliestireno expandido EPS	127
Microcemento	76	Poliestireno extruido XPS	118
Morteros	39	Poliisocianurato - PIR	133
Morteros especiales	54	Postes metálicos	263
Morteros impermeabilizantes	51	Protectores de madera	333
Morteros proyectables	44	Protectores de metal	333
Morteros técnicos	207	Prefabricados de hormigón	88

N

Nivelación baldosas	397	Premezclados ligeros	34
Nivelación y relleno	53	Productos especiales adhesivos	16
		Protectores	210
		Puertas metálicas	274
		Puertas residenciales	280
		Puertas seccionales	282

P

Palas y paletinas	406	Q	
Palas y raederas	410	Químicos	210
Paletinas y brochas	337	Químicos de piscina	330
Panel hormigón	108	Químicos especial baños	211
Panel sándwich Ondutherm	251		
Panel termoclínquer	106	R	
Paneles de cemento	249	Radiadores	367
Pasta juntas PYL	115	Recuperación agua de lluvia	324
Pavimentos interior	349	Registros	307
Perfilería techo	116	Rejas y marcos	302
Perfiles	110	Rejillas y extractores	404
Pintura para piscinas	330	Reparación de hormigón estructural	49
Pinturas esmaltes	332	Reparación de hormigón no estructural	46

Revestimientos	342
Revoco	431
Revoltones	103
Rodillos	336
Ropa laboral	444

S

Sanitarios	360
Sate	66
Sifones	304
Siliconas	216
Sistema aislamiento térmico exterior	68
Sistema contra gas radón	202
Sistema Fast Tile	27
Sistema impermeabilizante	52
Sistemas de cubiertas	252
Soldadura	418
Soportes para fijación teja y placa	428
Sumideros	307

T

Taco químico	212
Tanques de gasoleo	318
Tapas y rejillas de fundición	302
Tecsound tube	189
Techo acústico	186
Tectum-Pro	235
Teja curva	222
Teja hormigón	237
Teja mixta	227
Teja plana	231
Tejas piezas especiales	236
Tenazas y alicates	409
Termoarcilla	100
Tornillería y fijación	424
Torniquetes i cinceles	411
Trampillas	114
Trituradores sanitarios	320
Tubos	464
Tubo solar	291

U

Útiles de limpieza	434
--------------------	------------

V

Válvulas y canaletas	306
Ventanas de tejados	284
Ventanas para cubierta plana	290
Ventanas protección y decoración	289
Verjas	264
Vidrio celular	155
Viguetas pretensadas	87

Y

Yesos y escayolas	58
-------------------	-----------

Z

Zapatos de seguridad	440
----------------------	------------

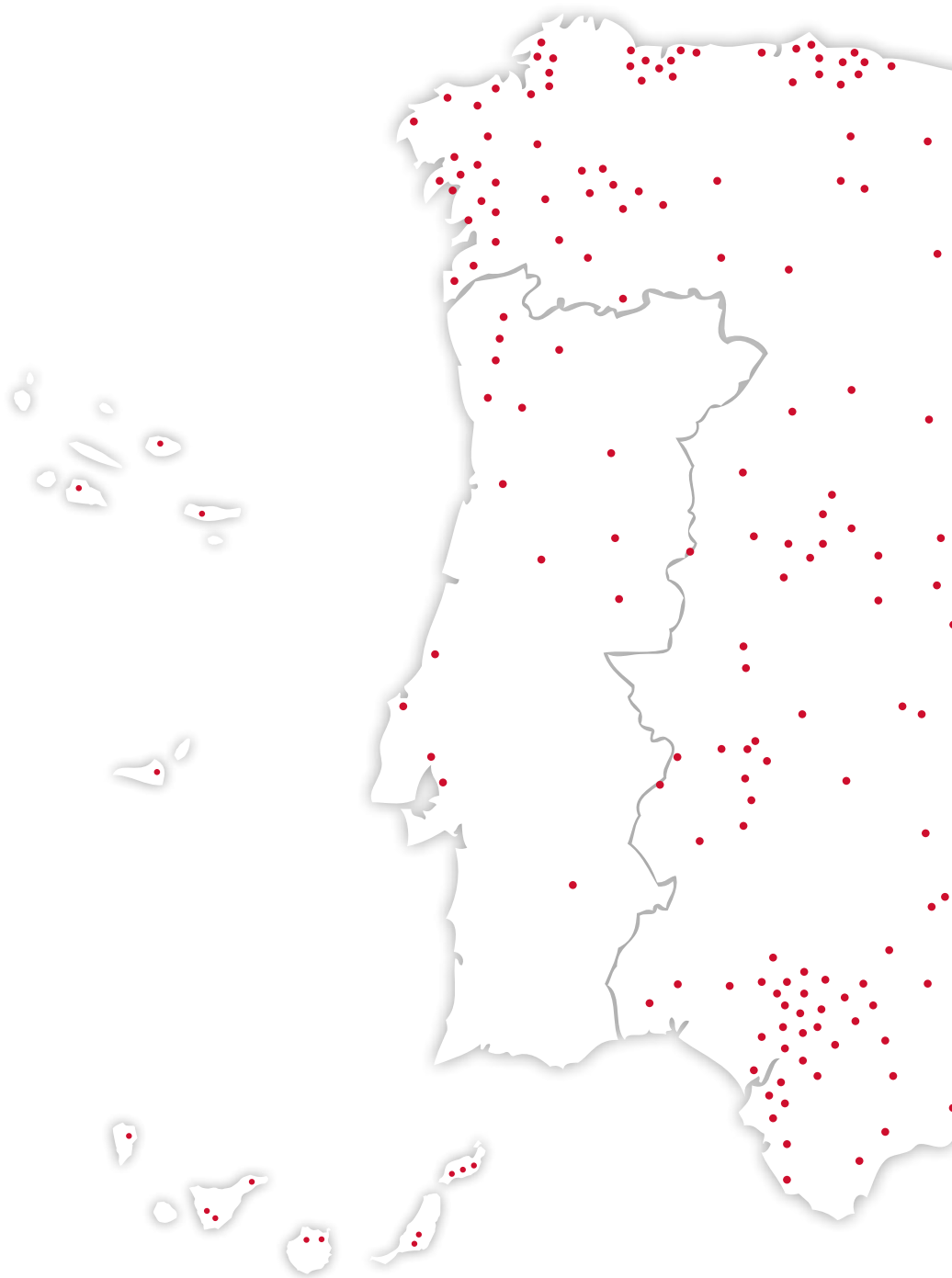

Hay una tienda **GAMMA** cerca de ti

Sí, estamos muy cerca de ti con la marca GAMMA como garantía y, además, donde nos necesites, con más de 425 puntos de venta repartidos por España, Portugal y Andorra con un asesoramiento profesional y personalizado.

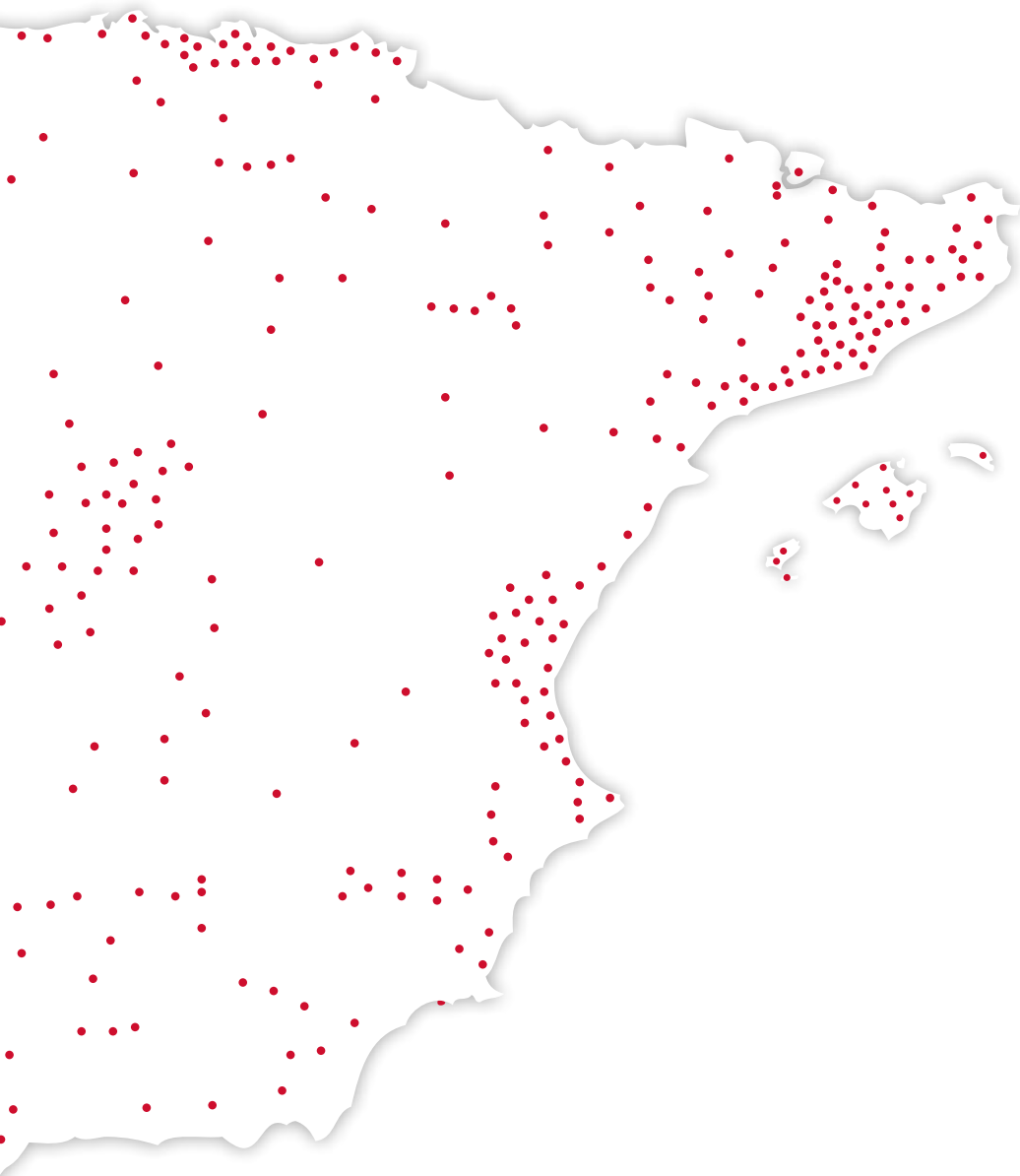

MTM GAMMA

Y lo estamos con la mejor Marca Propia del mercado. 2.000 referencias en baño y 1.000 en cerámica, convierten nuestras Marcas Propias en una oportunidad única y exclusiva. Baho, en baño, Terradecor, en cerámica y GAMMA, en materiales de construcción, son la forma más bonita de transformar un hogar.

Somos una gran marca, porque te ofrecemos la posibilidad de ver tu proyecto antes de realizarlo con nuestro programa 3D y, eso, es una de las mejores cosas que podemos ofrecerte para tu tranquilidad.

Somos un gran grupo porque pensar primero en ti, nos convierte en tu mejor aliado.



Encuentra todo lo necesario para **montar un baño**

Más de 25 años de experiencia, con un gran surtido de marcas reconocidas y también con nuestras marcas propias. Un diseño a precios asequibles que o frenen ningún proyecto; ese es nuestro objetivo.

mobiliario | lavabo | griferías | espejos | apliques | platos de ducha | mamparas | sanitarios |
columnas hidromasaje | accesorios | radiadores.





Tenemos una gran variedad de productos para **instalar suelos y paredes**

Disponemos de un gran surtido en **revestimiento de paredes y suelos, colecciones de alta decoración,** así como varios modelos de **suelo laminado y piedra natural.** Tenemos todo lo que necesitas: los productos y los accesorios para su soloción. Recrea ambientes originales y únicos.

gres extruido | gres porcelánico | pasta blanca | pasta roja | pavimentos | revestimientos | parqué cerámico | mosaicos | cerámica interior y exterior | acabados | suelo laminado | madera natural | suelo vinílico | rodapiés | aiatema "clic" | instalación | piedra natural | piedra multicolor | piedra pizarra | granito | mármol | borde piscina | protectores.

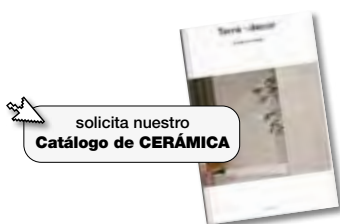



Ofrecemos diversas opciones para **recrear cocinas**

No vendemos cocinas, **hacemos cocinas.**

Y lo hacemos con un abanico de proveedores que nos permite ofrecer todo lo necesario para una cocina funcional y práctica:
encimeras, fregaderos, grifería o cualquier electrodoméstico.

Además, coordinamos el montaje para una mayor eficiencia y una reducción de tiempos de ejecución.

cocina | encimeras | puertas y frentes | pomos | tiradores | fregaderos | grifería | electrodomésticos | hornos | fogones...



Ofrece a tus clientes la mejor **opción en calor**

Calor de invierno o de verano. Tenemos todas las opciones para **calentar con leña o pélet**, cocinas de leña o chimeneas de acero, pero también un **amplio surtido de barbacoas** para el verano. Cumplimos las normativas medioambientales más exigentes, con una emisión eficiente y un calor agradable.

estufas pélet | estufas leña | complementos | chimeneas insertables | chimeneas metálicas | calefactores | radiadores |
barbacoas | hornos | parrillas | selladores | pinturas | instalaciones | aislantes.

 solicita nuestro
folleto de Calor



Publicaciones que debes conocer

Ofertas y promociones

Encontrarás las mejores **OFERTAS en baño, construcción, cerámica, cocinas, puertas y ventanas, climatización, etc.**



Encuentra la mejor selección de productos y ofertas para el baño, cerámicas, pavimentos, hogar y jardín...

No te pierdas nuestras **Ofertas especiales**

Cada dos meses en tu punto de venta GAMMA



Y en otoño... **¡especial folleto calor!**

Selección de productos para el calor. Estufas, chimeneas, radiadores, etc.

Solicítalo en tu punto de venta GAMMA



Catálogo baños

En él, te mostramos todos nuestros productos relacionados con el baño. Productos de nuestra marca propia y una gran selección de las principales marcas.

Durante todo el año en tu punto de venta o en www.gamma.es



Publicaciones que debes conocer

Ofertas y promociones

Encontrarás las mejores **OFERTAS de baño, construcción, cerámica, cocinas, puertas y ventanas, climatización, etc.**



Monográfico profesional

Ofertas especiales en aislantes y impermeabilizantes, cerámica y baño o ropa laboral. Sólo en nuestros folletos específicos.

Solicítalos en tu almacén GAMMA



Reforma y construcción

No te pierdas las mejores ofertas sólo para profesionales, en nuestro folleto.

Solicítalo en tu almacén GAMMA



GRUP GAMMA S.A se reserva el derecho de hacer los cambios necesarios en beneficio del producto final y del cliente para los artículos de este catálogo para el profesional. El contenido del presente catálogo está protegido íntegramente por derechos de autor y copyright, incluyendo los diseños de todos los productos. Queda terminantemente prohibida la reproducción total o parcial de las imágenes, textos, ilustraciones y conceptos gráficos sin la autorización expreso de **Grupo Gama S.A.** Las imágenes no son contractuales.

Este Catálogo ha sido impreso con papel de maderas de bosques certificados. Aunque no está certificada, la madera controlada no puede haber sido: aprovechada de manera ilegal; aprovechada en violación de los derechos tradicionales y civiles; aprovechada en bosques en los que los Altos Valores de Conservación (AVC) se vean amenazados; aprovechada en bosques convertidos a plantaciones o para usos no forestales; aprovechada en bosques en los que hay plantados árboles genéticamente modificados.

* Los precios pueden verse afectados según la evolución de las materia primas, transporte y energía.



De profesión... **Profesional**

- ✓ Más de 40.000 productos
- ✓ Con consejos de aplicación
- ✓ Incluye las últimas novedades

 **GAMMA**

Precios orientativos. Consultar tarifa en almacén.
PRECIOS VÁLIDOS EXCEPTO ERROR TIPOGRÁFICO.
IMPUESTOS NO INCLUIDOS.